

SAMSUNG

SM-R800
SM-R805W
SM-R810
SM-R815W

Mode d'emploi

Table des matières

Démarrage

6 À propos de la Galaxy Watch

7 À lire avant utilisation

11 Présentation de la Galaxy Watch

- 11 Contenu du coffret
- 12 Galaxy Watch
- 15 Station de chargement sans fil
- 15 Charger la pile
- 17 Astuces et précautions relatives au chargement de la pile
- 18 Mode Économie d'énergie

19 Porter la Galaxy Watch au poignet

- 19 Mettre la Galaxy Watch à votre poignet
- 19 Conseils et précautions à propos du bracelet
- 20 Remplacer le bracelet

22 Allumer et éteindre la Galaxy Watch

23 Connecter la Galaxy Watch à un appareil mobile

- 23 Installer l'application Galaxy Wearable
- 23 Connecter la Galaxy Watch à un appareil mobile par Bluetooth
- 26 Connexion à distance

27 Utiliser la Galaxy Watch sans appareil mobile

28 Contrôler l'écran

- 28 Composition de l'écran
- 29 Allumer et éteindre l'écran
- 29 Passer d'un écran à l'autre
- 31 Utiliser la lunette
- 33 Écran tactile
- 36 Panneau de raccourcis
- 43 Écran verrouillé

44 Montre

- 44 Écran Montre
- 44 Modifier le style de montre
- 45 Mode Montre seulement

46 Notifications

- 46 Écran de notifications
- 46 Afficher les notifications entrantes
- 47 Recevoir des notifications d'applications

48 Saisir du texte

- 48 Introduction
- 48 Utiliser la saisie vocale
- 49 Utiliser des émoticônes
- 50 Utiliser le mode de saisie manuscrite ou le clavier

Applications et utilitaires

52 Messages

54 Téléphone

- 54 Introduction
- 54 Recevoir des appels
- 56 Faire des appels
- 56 Options pendant un appel

57 Contacts

59 Samsung Pay

60 Samsung Health

- 60 Introduction
- 63 Calories
- 64 Pas
- 65 Étages
- 66 Exercice
- 72 Sommeil
- 74 Fréquence cardiaque
- 76 Nourriture
- 78 Eau
- 79 Caféine
- 80 Together
- 80 Paramètres
- 81 Informations complémentaires

82 GPS

82 Altimètre baro

85 Musique

- 85 Introduction
- 85 Écouter de la musique
- 85 Importer de la musique
- 86 Écouter de la musique avec la Galaxy Watch
- 86 Écouter de la musique de votre appareil mobile
- 86 Écouter de la musique sans connexion à un appareil mobile

87 Reminder

88 Calendrier

88 Bixby

- 88 Introduction
- 88 Lancer Bixby
- 89 Utiliser Bixby
- 89 Définir la langue

90 Météo

90 Alarme

91 Horloge mondiale

91 Galerie

- 91 Importer ou exporter des images
- 92 Visualiser les images
- 92 Supprimer des images

93 News Briefing

94 Rechercher mon téléphone

94	Rechercher ma montre
95	Messages SOS
97	Courriel
97	Contrôleur PPT
97	Introduction
97	Connecter votre Galaxy Watch à un ordinateur au moyen de Bluetooth
99	Définir les fonctionnalités de notifications
100	Samsung Flow
100	Introduction
100	Connecter les appareils par Bluetooth
101	Déverrouiller l'ordinateur ou la tablette
102	Galaxy Apps
102	Paramètres
102	Introduction
102	Cadrans
103	Son et vibreur
104	Affichage
104	Avancés
106	Connexions
111	Applications
113	Sécurité
114	Compte et sauvegarde (Compte)
114	Accessibilité
115	Général
116	Pile
117	À propos de la montre
117	Connexion au nouveau tél.
118	Connexion au téléphone

Application Galaxy Wearable

119	Introduction
120	INFOS
121	CADRANS
122	PARAMÈTRES
122	Notifications
123	Applications
124	Widgets
124	Son et vibreur
125	Affichage
125	Avancés
126	Ajout de contenu à votre montre
127	Envoi de demandes SOS
127	Rechercher ma montre
128	Connexion de la montre
128	Galaxy Apps
128	Samsung Health
128	Samsung Pay
129	SmartThings
129	Réseaux mobiles
129	À propos de la montre
131	À propos de Galaxy Wearable

Utiliser la Galaxy Watch

132 Introduction

132 Utiliser la montre comme agenda

- 132 Vérifier votre programme de la journée
- 134 Gérer votre quotidien
- 136 Utiliser une horloge double en voyage
- 137 Utiliser des rappels

138 Utiliser un entraîneur personnel

- 138 Surveiller votre sommeil
- 139 Atteindre votre objectif d'apport nutritionnel quotidien
- 140 Faire des entraînements complexes

141 Utiliser la montre comme dispositif de déverrouillage

- 141 Déverrouiller l'ordinateur rapidement et facilement

Renseignements sur la sécurité

- 152 Entretien et utilisation de votre montre
- 158 Renseignements sur l'indice de débit d'absorption spécifique (DAS)
- 158 Les bonnes pratiques de mise au rebut de ce produit
- 159 Élimination de la pile de ce produit

Annexe

142 Dépannage

147 Retirer la pile

Démarrage

À propos de la Galaxy Watch

La Galaxy Watch est une montre connectée qui peut analyser vos habitudes d'entraînement et vos pratiques de vie active, et permet d'utiliser différentes applications pour faire des appels et écouter de la musique. Vous n'avez qu'à tourner la lunette pour accéder rapidement et facilement aux fonctionnalités. Vous pouvez également changer le type d'horloge selon vos goûts.

Connectez la Galaxy Watch à votre appareil mobile pour en profiter au maximum, ou utilisez la Galaxy Watch seule.



À lire avant utilisation

Veillez lire attentivement ce mode d'emploi, afin de pouvoir utiliser la montre correctement et en toute sécurité.

- Les descriptions sont basées sur les paramètres par défaut de votre montre.
- En fonction de votre zone géographique, de votre fournisseur de services, des caractéristiques du modèle ou de la version logicielle, certains contenus présentés dans ce mode d'emploi peuvent différer des contenus de votre Galaxy Watch.
- Les contenus de qualité élevée nécessitant une forte utilisation du processeur et de la mémoire vive peuvent avoir une incidence sur les performances générales de votre Galaxy Watch. Les applications liées à ces contenus peuvent ne pas fonctionner correctement selon les caractéristiques de votre montre et les conditions d'utilisation.
- Samsung ne peut être tenu responsable des problèmes de performance relatifs aux applications fournies par des prestataires autres que Samsung.
- Samsung ne peut être tenu responsable des problèmes de performance ou des incompatibilités découlant de la modification des paramètres de registre par l'utilisateur. Toute tentative de personnalisation du système d'exploitation peut entraîner des problèmes de fonctionnement de la Galaxy Watch ou de ses applications.
- Les logiciels, sons, fonds d'écran, images ainsi que les autres contenus multimédias fournis avec la Galaxy Watch sont concédés sous licence et leur usage est soumis à une utilisation limitée. L'extraction et l'utilisation de ces éléments à des fins commerciales ou autres constituent une infraction au regard des lois sur les droits d'auteur. Les utilisateurs sont entièrement responsables de toute utilisation illégale d'un contenu multimédia.
- Les services de données tels que l'envoi ou la réception de messages, le téléchargement ou le chargement de données, la synchronisation automatique ou l'utilisation de services de localisation peuvent occasionner des frais supplémentaires en fonction de l'offre à laquelle vous avez souscrit dans le cadre de votre forfait. Pour les transferts de données volumineux, il est recommandé d'utiliser la fonctionnalité Wifi.
- Les applications fournies par défaut avec la Galaxy Watch peuvent être modifiées ou ne plus être disponibles, et ce, sans préavis. Si vous avez des questions à propos d'une application fournie avec la Galaxy Watch, contactez un centre de services après-ventes Samsung. Pour les applications installées par l'utilisateur, contactez les fournisseurs de services.
- Toute modification du système d'exploitation de la Galaxy Watch ou installation de logiciels non officiels peut entraîner des dysfonctionnements de la Galaxy Watch et corrompre vos données. Ces actions constituent des violations de l'accord de licence Samsung et annuleront votre garantie.

- Les illustrations de ce mode d'emploi représentent les modèles SM-R800 et SM-R805W.
- Suivant le fabricant et le modèle de l'appareil mobile que vous connectez à la Galaxy Watch, il est possible que certaines fonctions ne soient pas conformes à la description qu'en fait ce mode d'emploi.

Conserver la résistance de la montre à l'eau et à la poussière

Votre Galaxy Watch est étanche à l'eau et à la poussière. Suivez scrupuleusement ces conseils pour conserver ses propriétés de résistance à l'eau et à la poussière. Sinon, cela pourrait l'endommager.

- N'exposez pas la Galaxy Watch à de l'eau **en forts mouvements**.
- N'utilisez pas votre Galaxy Watch lorsque vous plongez dans l'eau, faites de la plongée libre ou faites un sport en eau vive.
- Si la Galaxy Watch ou vos mains sont humides, séchez-les soigneusement avant de l'utiliser.
- Si la Galaxy Watch est exposée à de l'eau douce, séchez-la soigneusement avec un chiffon propre et doux. Si elle est exposée à d'autres liquides que l'eau douce, comme de l'eau salée, de l'eau ionisée ou une boisson alcoolisée, rincez la montre à l'eau douce immédiatement et séchez-la soigneusement avec un chiffon propre et doux. Sinon, le fonctionnement de la montre et son apparence pourraient être affectés.
- **Si vous laissez tomber ou si vous frappez la montre**, son étanchéité à l'eau et à la poussière risque d'être altérée.
- Ne démontez pas votre Galaxy Watch. Cela pourrait réduire les propriétés de résistance à l'eau et à la poussière.
- N'exposez pas votre Galaxy Watch à de brusques changements de température de l'air ou de l'eau.
- Ne séchez pas votre Galaxy Watch avec un appareil chauffant, comme un séchoir à cheveux.
- Les propriétés de résistance à l'eau peuvent être réduites dans un sauna.
- Certaines fonctionnalités, comme l'écran tactile, peuvent ne pas fonctionner correctement, **si la Galaxy Watch est utilisée dans l'eau**.
- **Votre Galaxy Watch a été testée dans un environnement contrôlé et a été certifiée étanche à l'eau et à la poussière sous des conditions spécifiques (Conformité aux exigences d'étanchéité jusqu'à une profondeur de 50 m, comme décrit par la norme internationale ISO 22810:2010, et votre Galaxy Watch peut être utilisée en eau peu profonde. (Conformité aux exigences de résistance à la poussière, telles que décrites par la classification IEC 60529 IP6X.).**

Icônes



Avertissement : situations susceptibles de vous blesser ou de blesser autrui



Attention : situations susceptibles d'endommager votre montre ou d'autres équipements



Remarque : remarques, conseils d'utilisation ou informations complémentaires

Nettoyer et entretenir la Galaxy Watch

Respectez les consignes suivantes pour vous assurer du bon fonctionnement de la Galaxy Watch et en maintenir l'apparence originale. Si vous ne respectez pas ces consignes, cela pourrait endommager la Galaxy Watch et causer des irritations de la peau.

- Évitez d'exposer votre Galaxy Watch à la poussière, la sueur, l'encre, l'huile et aux produits chimiques, comme les produits de beauté, les vaporisateurs antibactériens, les nettoyants pour les mains, les détergents et les insecticides. Cela pourrait endommager les composants externes et internes de la Galaxy Watch et ainsi nuire à son fonctionnement. Si votre Galaxy Watch est exposée à l'une des substances précitées, utilisez un linge doux, non pelucheux, pour la nettoyer.
- N'utilisez pas de savon, de produits nettoyants, de matières abrasives et d'air comprimé pour nettoyer votre Galaxy Watch et ne la nettoyez pas au moyen d'ondes ultrasoniques et de sources de chaleur externes. Cela pourrait endommager la Galaxy Watch. Essayez bien la Galaxy Watch, car des résidus de savon, de désinfectant pour les mains ou de produits nettoyants laissés sur la Galaxy Watch pourraient entraîner des irritations de la peau.
- Nettoyez votre poignet après une activité ou après avoir transpiré. Nettoyez la Galaxy Watch avec de l'eau douce, essuyez-la avec un chiffon imprégné d'alcool et séchez-la soigneusement.
- Pour essuyer de la crème solaire, de la lotion ou de l'huile, utilisez un détergent sans savon, puis rincez la Galaxy Watch et séchez-la soigneusement.
- Si la Galaxy Watch est souillée ou si des particules y sont collées, frottez-la avec une brosse en soie souple humide.

Faites attention aux possibilités d'allergie ou de sensibilité cutanées à certains matériaux de la Galaxy Watch

- Samsung a effectué des tests sur les produits nocifs trouvés sur la Galaxy Watch par le biais d'autorités de certification internes et externes, incluant un test pour toutes les matières entrant en contact avec la peau, un test sur la toxicité cutanée et un test sur le port de la Galaxy Watch.
- La Galaxy Watch contient du nickel. Prenez les précautions nécessaires si votre peau est hypersensible ou si vous êtes allergique à toute matière trouvée sur la Galaxy Watch.
 - **Nickel** : La Galaxy Watch contient une quantité de nickel, inférieure à la limite recommandée par la norme européenne REACH. Ainsi, vous ne serez pas exposé au nickel contenu dans la Galaxy Watch, et la Galaxy Watch a satisfait le test de certification internationale. Cependant, si vous êtes sensible au nickel, faites attention lorsque vous utilisez la Galaxy Watch.
- Seuls les matériaux satisfaisant les normes de la U.S. Consumer Product Safety Commission (CPSC), la réglementation des pays européens et les autres normes internationales sont utilisés pour fabriquer la Galaxy Watch.
- Pour plus d'information à propos de la gestion des produits chimiques par Samsung, rendez-vous au site Web de Samsung :
(<https://www.samsung.com/ca/aboutsamsung/sustainability/environment/>).

Présentation de la Galaxy Watch

Contenu du coffret

Reportez-vous au guide de démarrage rapide pour le contenu du coffret.



- Les bracelets offerts peuvent varier d'un modèle à l'autre. Utilisez le bracelet convenant à la taille du modèle.
- Les éléments fournis avec la Galaxy Watch et les accessoires disponibles peuvent varier en fonction de votre zone géographique ou de votre fournisseur de services.
- Les accessoires fournis ont été spécialement conçus pour votre Galaxy Watch et peuvent ne pas fonctionner avec d'autres appareils.
- L'aspect et les caractéristiques du produit peuvent faire l'objet de modifications sans préavis.
- Vous pouvez acheter d'autres accessoires auprès de votre détaillant Samsung. Avant l'achat de tout accessoire, assurez-vous de leur compatibilité avec votre Galaxy Watch.
- Certains accessoires, comme la station de chargement, peuvent ne pas avoir la même certification de résistance à l'eau et à la poussière que la Galaxy Watch.
- N'utilisez que des accessoires approuvés par Samsung. L'utilisation d'accessoires non homologués peut entraîner des problèmes de performances ainsi que des dysfonctionnements non couverts par la garantie.
- La disponibilité de l'ensemble des accessoires dépend entièrement des fabricants. Pour plus d'informations sur la disponibilité des accessoires, consultez le site Web Samsung.

Galaxy Watch

► SM-R800, SM-R805W

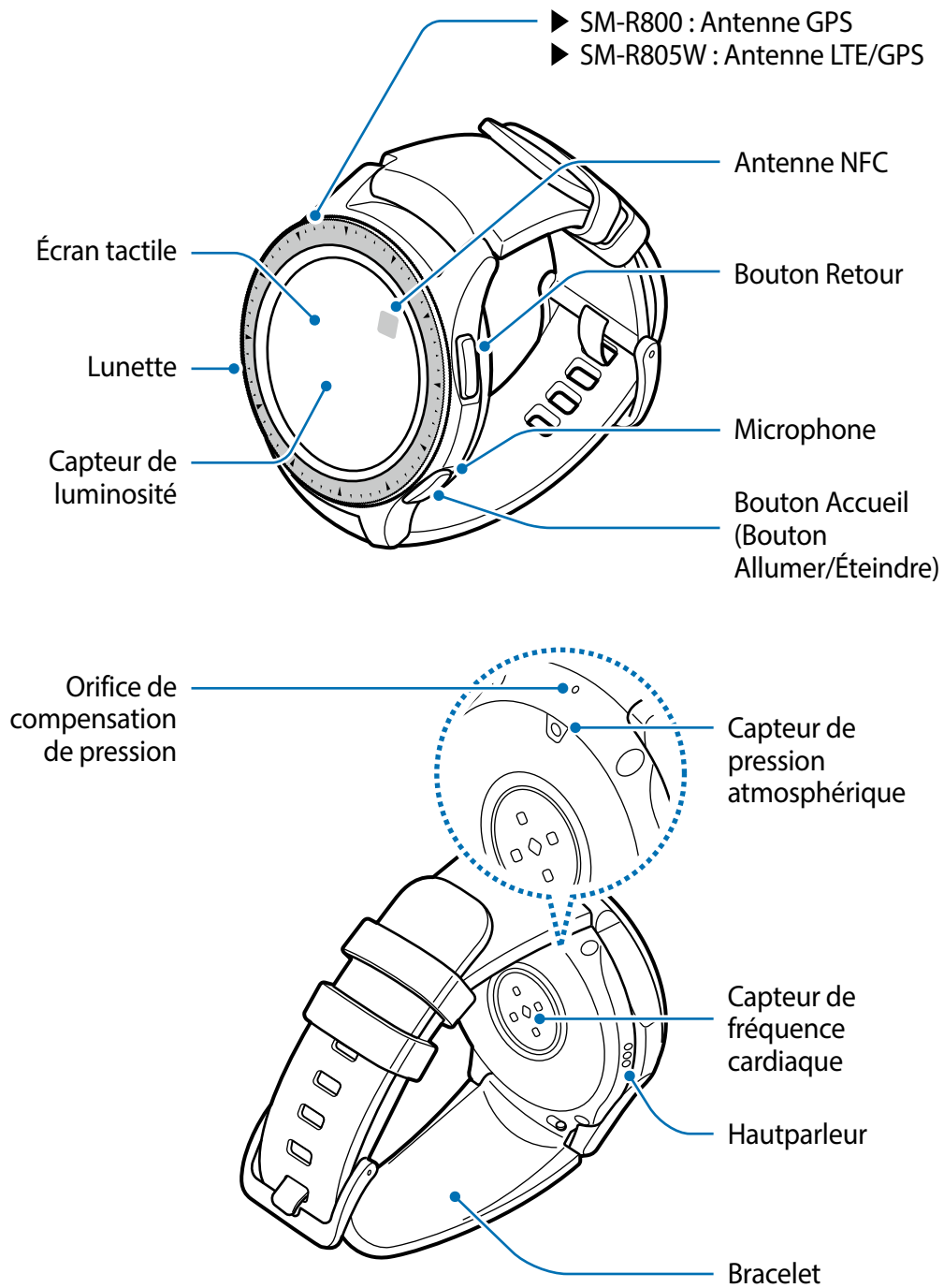

► SM-R810, SM-R815W

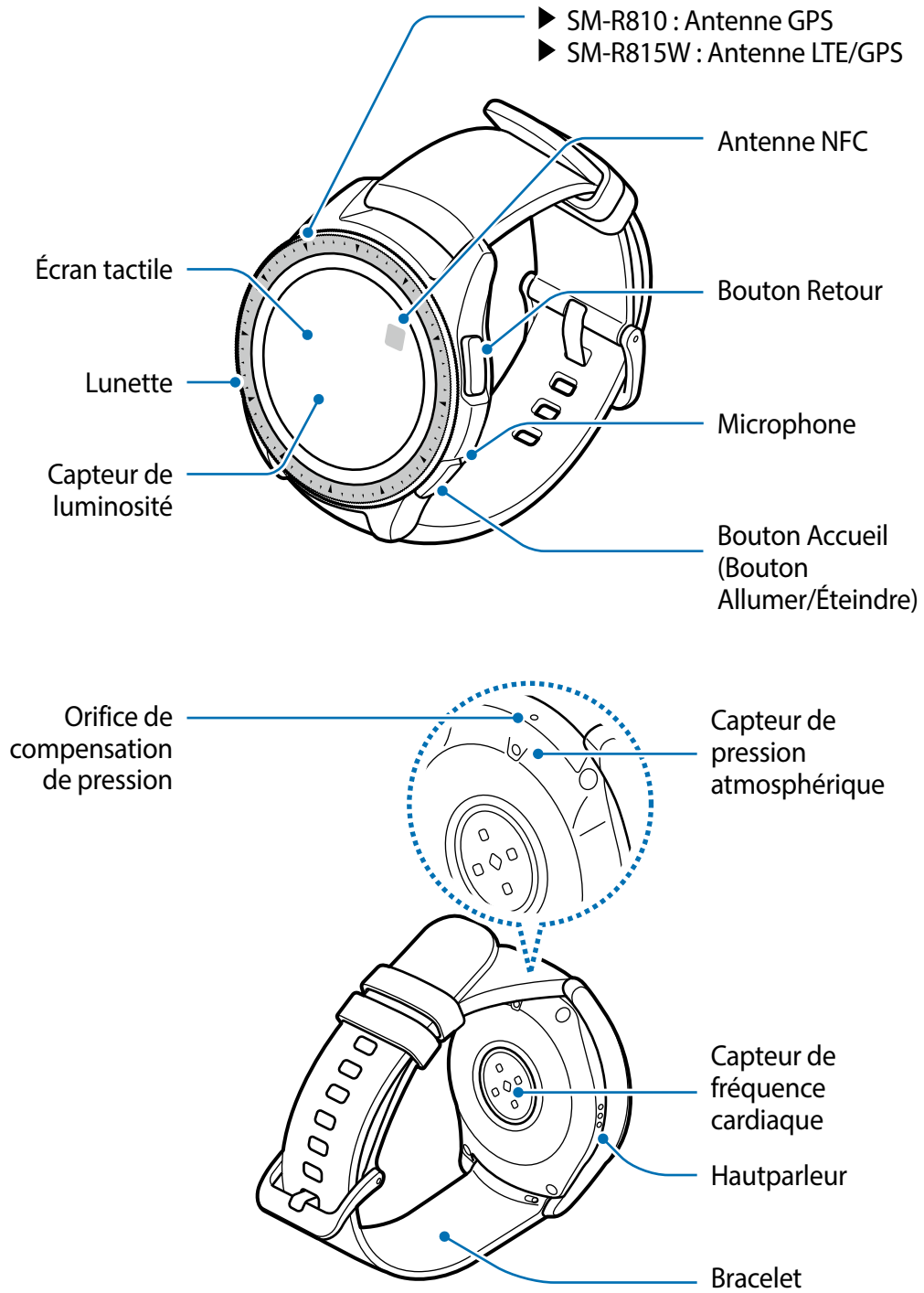





- Assurez-vous de garder le bracelet propre. Tout contact avec de la poussière ou des colorants peut provoquer des taches sur le bracelet qui pourraient ne pas s'éliminer complètement.
- N'insérez pas d'objets pointus dans le capteur de pression atmosphérique, l'orifice de compensation de pression, le hautparleur ou le microphone. Cela pourrait endommager les composants internes de la Galaxy Watch et altérer son étanchéité à l'eau.





- Des problèmes de connectivité et de décharge de la pile peuvent survenir dans les situations suivantes :
 - Si vous appliquez des autocollants métalliques sur la zone de l'antenne de la Galaxy Watch
 - Si vous couvrez la zone de l'antenne de la Galaxy Watch avec vos mains ou un quelconque objet lorsque vous utilisez certaines fonctionnalités comme les appels ou la connexion de données mobiles
- Assurez-vous que le microphone de la Galaxy Watch n'est pas obstrué lorsque vous y parlez.
- L'orifice de compensation de la pression assure le bon fonctionnement des composants internes et des capteurs de la Galaxy Watch lorsque vous l'utilisez dans un environnement avec des variations de pression atmosphérique.

Boutons

Bouton	Fonction
 Accueil/ Allumer/ Éteindre	<ul style="list-style-type: none"> • Pressez longuement pour allumer ou éteindre la Galaxy Watch. • Pressez pour allumer l'écran. • Pressez longuement pendant 7 secondes pour redémarrer la Galaxy Watch. • Pressez pour ouvrir la liste des applications lorsque vous vous trouvez sur l'écran Montre. • Pressez pour ouvrir l'écran Montre lorsque vous vous trouvez sur un autre écran.
 Retour	<ul style="list-style-type: none"> • Pressez pour revenir à l'écran précédent.

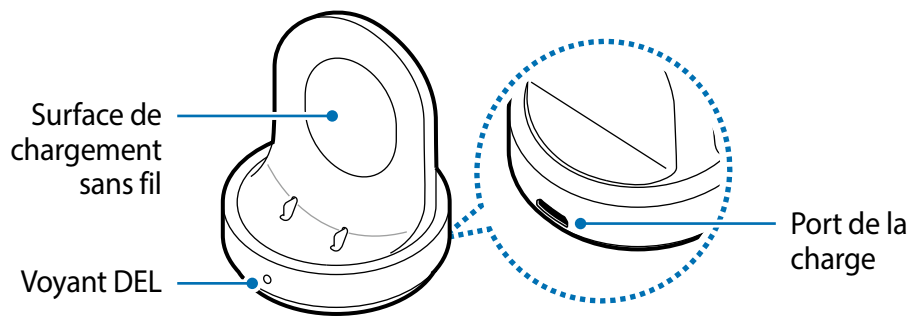
Station de chargement sans fil





 N'exposez pas la station de chargement sans fil à l'eau, car la station de chargement sans fil pourrait ne pas avoir la même certification de résistance à l'eau et à la poussière que votre Galaxy Watch.

Pile

Charger la pile

Vous devez charger la pile avant d'utiliser la montre pour la première fois ou si vous ne l'avez pas utilisé depuis un certain temps.

 Utilisez uniquement des chargeurs, piles et câbles homologués par Samsung. L'utilisation de chargeurs ou de câbles non homologués peut provoquer l'éclatement de la pile ou endommager la Galaxy Watch.

-  • Utilisez la station de chargement sans fil et le chargeur fournis. La Galaxy Watch ne peut pas être correctement rechargée avec un chargeur d'un autre fabricant.
- Un branchement incorrect du chargeur peut sérieusement endommager la montre. Les dégâts résultant d'une mauvaise utilisation ne sont pas couverts par la garantie.

 Pour économiser l'énergie, débranchez le chargeur lorsque vous ne l'utilisez pas. Le chargeur n'étant pas muni d'une touche Marche/Arrêt, vous devez le débrancher de la prise de courant pour couper l'alimentation. Le chargeur doit rester à proximité de la prise et être aisément accessible en cours de chargement.

- 1 Branchez la microfiche du chargeur au port de la station de chargement sans fil et l'autre extrémité sur une prise de courant.

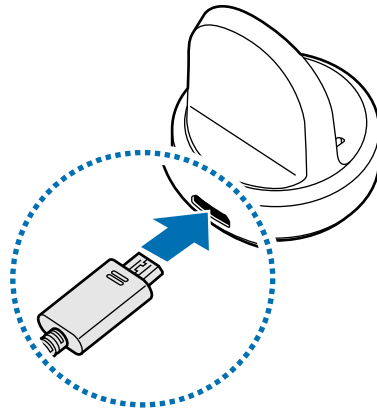

- 2 Placez la Galaxy Watch sur la station de chargement sans fil en alignant sa partie arrière avec le centre de la station de chargement sans fil.



Lorsque vous utilisez la Galaxy Watch avec le bracelet métallique (vendu séparément), pressez sa partie inférieure dans le sens de la flèche, tel qu'illustré ci-dessous, après l'avoir posée sur la station de chargement sans fil pour la connecter correctement. Si la Galaxy Watch et la station de chargement sans fil ne sont pas connectées correctement, la Galaxy Watch pourrait ne pas bien se charger.

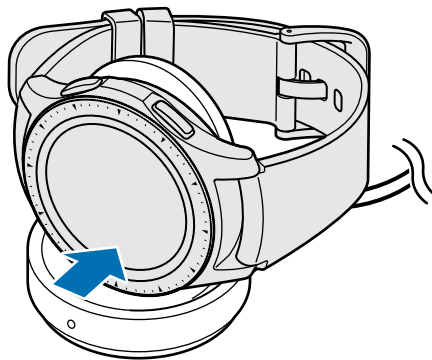

Indication de l'état de la charge

Lorsque vous connectez la Galaxy Watch et la station de chargement sans fil, le voyant DEL de la station de chargement change de couleurs pour indiquer l'état de la charge.

Couleur	État de la charge
Rouge	Chargement en cours
Vert	Complètement chargée
Orange	Connecté à un adaptateur basse consommation



Lorsqu'une erreur de la station de chargement sans fil se produit, le voyant DEL clignote en rouge. Déconnectez la Galaxy Watch de la station de chargement sans fil, attendez que le voyant DEL cesse de clignoter et reconnectez la Galaxy Watch à la station de chargement sans fil. Si l'erreur se produit de nouveau, contactez le centre de services après-ventes Samsung.

Astuces et précautions relatives au chargement de la pile





- S'il y a un obstacle entre la Galaxy Watch et la station de chargement sans fil, la Galaxy Watch pourrait ne pas se charger correctement. Évitez que la Galaxy Watch et la station de chargement ne soient en contact avec de la sueur, des liquides ou de la poussière.
- Lorsque le niveau de charge est faible, l'icône de la pile est vide.
- Si la pile est complètement déchargée, vous ne pouvez pas allumer la Galaxy Watch immédiatement, même si le chargeur est branché. Rechargez la pile pendant quelques minutes avant d'allumer la Galaxy Watch.
- Si vous utilisez plusieurs applications à la fois, la pile se déchargera rapidement. Pour éviter toute perte d'alimentation lors d'un transfert de données, utilisez toujours ces types d'applications lorsque la pile est complètement chargée.
- Si vous utilisez une source d'alimentation autre que le chargeur, comme un ordinateur, la vitesse de chargement risque d'être ralentie.
- Si la Galaxy Watch est rechargée en même temps que d'autres appareils sur un chargeur multiple, le chargement risque de prendre plus de temps.
- La Galaxy Watch peut être utilisée en cours de chargement, mais dans ce cas, le chargement complet de la pile risque de prendre plus de temps.
- Lorsque la Galaxy Watch est en cours de chargement, il est possible que l'écran tactile ne fonctionne pas en raison de l'instabilité de l'alimentation électrique. Si tel est le cas, déconnectez la Galaxy Watch de la station de chargement sans fil.



- Il est possible que la Galaxy Watch chauffe lorsqu'elle est en cours de chargement. Ce phénomène est normal et n'affecte ni la durée de vie ni les performances de la Galaxy Watch. Si la température de la pile devient trop élevée, le chargement risque de s'interrompre.
- Si la Galaxy Watch ne se charge pas correctement, apportez-la dans un centre de services après-ventes Samsung.
- Évitez d'utiliser un câble USB tordu ou endommagé.

Mode Économie d'énergie

Activez le mode Économie d'énergie pour prolonger l'autonomie de la pile.

- Il affiche les couleurs à l'écran en nuances de gris.
- Lorsque vous utilisez le modèle avec réseau mobile, il désactive toutes les fonctionnalités à l'exception des appels d'urgence et seules les notifications d'applications n'utilisant pas la connexion de réseau mobile sont disponibles. Cependant, les applications Téléphone, Messagerie et Notifications sont disponibles lorsque la Galaxy Watch est connectée au réseau mobile par Bluetooth.
- Il désactive les réseaux Wifi et mobile.
- Il limite les performances du processeur de la Galaxy Watch.

Depuis l'écran Applications, touchez  (Paramètres) → Pile → Économie d'énergie → . Ou, touchez  →  sur le panneau de raccourcis pour activer le mode Économie d'énergie. Pour plus d'information sur la façon d'utiliser le panneau de raccourcis, consultez la rubrique [Panneau de raccourcis](#).

Pour désactiver le mode Économie d'énergie, touchez **DÉSACTIVÉE** au bas de l'écran du mode Économie d'énergie et touchez . Ou, touchez  →  sur le panneau de raccourcis.

Porter la Galaxy Watch au poignet

Mettre la Galaxy Watch à votre poignet

Ouvrez la boucle et mettez le bracelet autour de votre poignet. Ajustez le bracelet à votre poignet, introduisez l'ergot dans le trou de réglage et refermez la boucle.

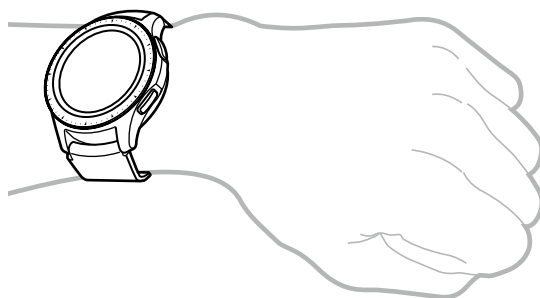

Ne pliez pas le bracelet de manière excessive. Ceci pourrait endommager la Galaxy Watch.



- Pour mesurer de façon plus précise votre fréquence cardiaque à l'aide de la Galaxy Watch, portez-la correctement ajustée autour de l'avant-bras, juste au-dessus du poignet. Pour en savoir plus, reportez-vous à la rubrique [Porter la Galaxy Watch au poignet](#).
- Si votre Galaxy Watch ne détecte aucun mouvement pendant une période de plus de 10 minutes, votre Galaxy Watch peut déterminer que vous ne la portez pas au poignet.

Conseils et précautions à propos du bracelet

- Si vous portez la Galaxy Watch pour une longue période ou pendant une activité à haute intensité, des irritations de la peau peuvent se produire en raison de la friction et de la pression. Si c'est le cas, retirez la Galaxy Watch de votre poignet et évitez de la porter pendant quelques heures.
- Des irritations de la peau peuvent se produire en raison d'allergie, de facteurs environnementaux, d'exposition de votre peau au savon ou à de la sueur pour une longue durée, ou d'autres facteurs. Si c'est le cas, arrêtez de porter votre Galaxy Watch et attendez deux, trois jours pour voir si les symptômes diminuent. Si les symptômes persistent ou s'aggravent, consultez immédiatement un médecin.
- Assurez-vous que votre peau est sèche avant de porter votre Galaxy Watch. Si vous portez une Galaxy Watch humide pendant une longue période, cela pourrait causer de l'irritation cutanée.

- Si vous portez votre Galaxy Watch dans l'eau, retirez toute impureté de votre peau et de la Galaxy Watch et séchez-la soigneusement pour éviter toute irritation cutanée.
- N'utilisez aucun accessoire avec la Galaxy Watch dans l'eau.

Remplacer le bracelet

Détachez le bracelet de la Galaxy Watch pour le remplacer par un autre.



L'apparence du bracelet peut varier d'un modèle à l'autre.

- 1 Glissez la barre du ressort du bracelet vers l'intérieur.

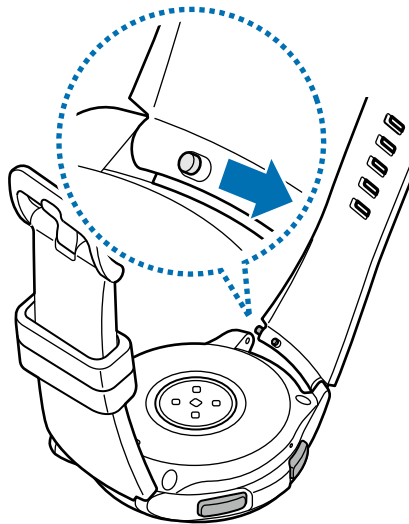

- 2 Tirez le bracelet pour le retirer du corps de la Galaxy Watch.

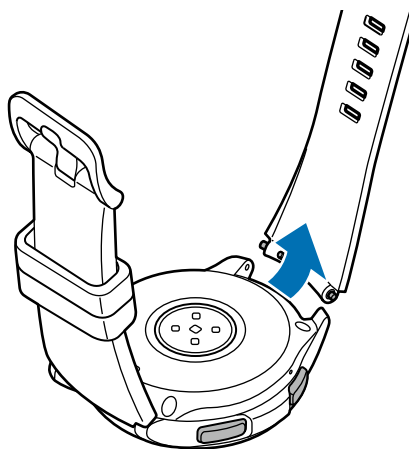

3 Insérez une extrémité de la barre du ressort dans la saillie de la Galaxy Watch.

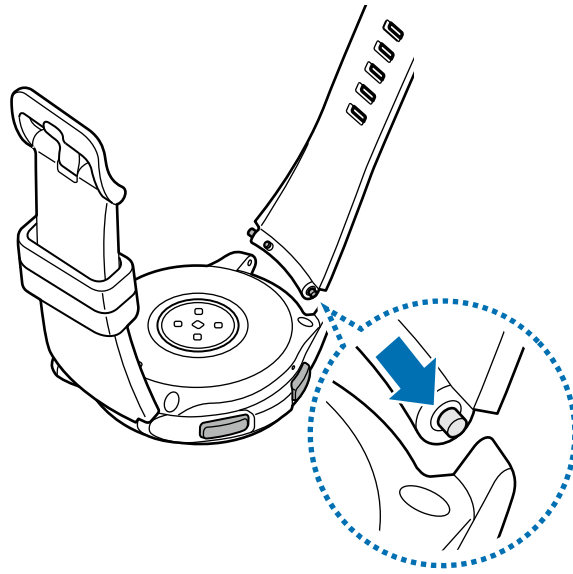

4 Glissez la barre du ressort vers l'intérieur et insérez la deuxième extrémité.

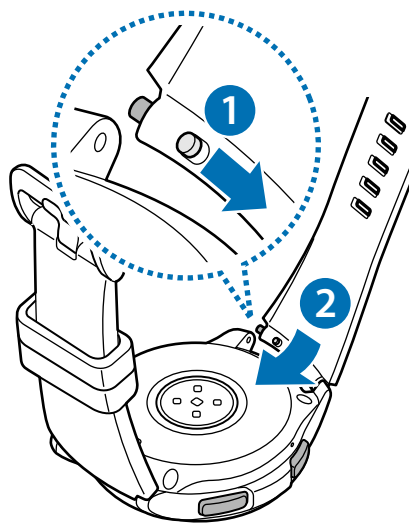

Allumer et éteindre la Galaxy Watch

Pour allumer la Galaxy Watch, pressez le bouton Accueil (bouton Allumer/Éteindre) pendant quelques secondes.

Lorsque vous allumez la Galaxy Watch pour la première fois ou que vous la réinitialisez, des instructions à l'écran apparaissent pour télécharger et installer l'application Galaxy Wearable sur votre appareil mobile. Pour en savoir plus, reportez-vous à la rubrique [Connecter la Galaxy Watch à un appareil mobile](#).

Pour éteindre la Galaxy Watch, pressez longuement le bouton Accueil (bouton Allumer/Éteindre), puis touchez **Mise hors tension**.

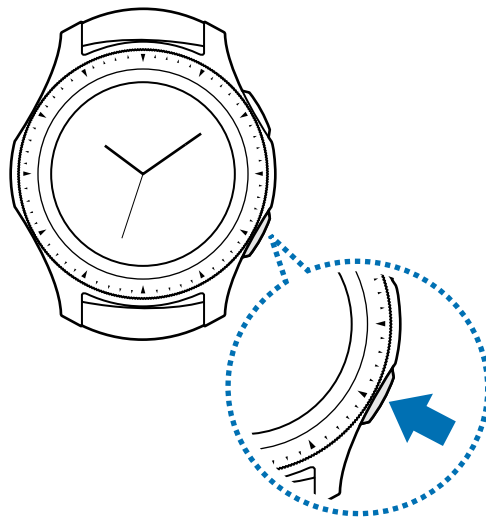

Respectez toutes les consignes de sécurité et directives formulées par le personnel compétent dans les lieux où l'utilisation d'appareils mobiles est interdite, comme dans les avions et les hôpitaux.

Redémarrer la Galaxy Watch

Si votre Galaxy Watch se bloque et ne répond plus, pressez le bouton Accueil (bouton Allumer) pendant plus de 7 secondes afin de la redémarrer.

Connecter la Galaxy Watch à un appareil mobile

Installer l'application Galaxy Wearable

Certaines fonctionnalités de votre Galaxy Watch ne sont disponibles que si la Galaxy Watch est connectée à un appareil mobile.

Pour connecter votre Galaxy Watch à un appareil mobile, installez l'application Galaxy Wearable sur l'appareil mobile.

Selon l'appareil mobile utilisé, vous pouvez télécharger l'application Galaxy Wearable depuis :

- des appareils Android de Samsung : **Galaxy Apps, Play Store**
- d'autres appareils Android : **Play Store**



Vous ne pouvez pas installer l'application Galaxy Wearable sur des appareils mobiles ne prenant pas en charge la synchronisation avec une Galaxy Watch. Assurez-vous que votre appareil mobile est compatible avec la Galaxy Watch.



Si vous souhaitez utiliser votre Galaxy Watch sans la connecter à un appareil mobile, reportez-vous à la rubrique [Utiliser la Galaxy Watch sans appareil mobile](#).

Connecter la Galaxy Watch à un appareil mobile par Bluetooth

Galaxy Watch

1 Allumez la Galaxy Watch.

Une fenêtre apparaît indiquant les instructions à suivre pour télécharger et installer l'application Galaxy Wearable.

2 Touchez  et sélectionnez la langue à utiliser.

Appareil mobile

3 Démarrez **Galaxy Wearable**.

Le cas échéant, mettez à jour l'application Galaxy Wearable vers la version la plus récente.

4 Touchez **DÉMARRER LE TRAJET**.

5 Sélectionnez votre montre sur l'écran.

Si vous ne trouvez pas votre montre, touchez **LA MIENNE EST ABSENTE**.

6 Touchez **ACTIVER** lorsque la fenêtre d'activation de Bluetooth apparaît.

7 Suivez les instructions qui s'affichent à l'écran pour établir la connexion.

Une fois la connexion établie, un tutoriel s'affiche sur les écrans de la Galaxy Watch et de l'appareil mobile. Suivez les instructions qui s'affichent à l'écran pour voir les commandes de base de la Galaxy Watch.

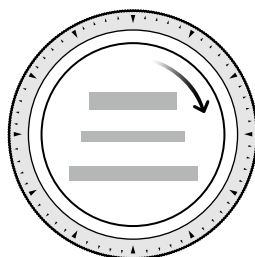

- Les méthodes de connexion et les écrans peuvent varier selon votre appareil mobile et la version logicielle.
- La Galaxy Watch est plus petite que les appareils mobiles standards, par conséquent la qualité de la connexion réseau peut être réduite, en particulier dans les zones où le signal est faible et où la réception est mauvaise. Lorsque vous utilisez votre Galaxy Watch sans connexion à un appareil mobile ou si la connexion Bluetooth n'est pas disponible, votre connexion au réseau cellulaire ou à Internet peut être mauvaise ou être interrompue.
- Lorsque la Galaxy Watch est connectée à un appareil mobile pour la première fois ou après sa réinitialisation, sa pile peut se vider plus rapidement pendant la synchronisation des données, comme les contacts.
- Les appareils mobiles et fonctions compatibles peuvent varier selon votre zone géographique, votre fournisseur de services et le fabricant de la montre.

Activer le réseau mobile de la Galaxy Watch



Cette fonctionnalité n'est pas offerte sur le modèle pour Bluetooth.

Vous pouvez recevoir des appels et des messages sur votre Galaxy Watch sans une connexion active à un appareil mobile, et aussi utiliser d'autres services par réseau mobile après avoir activé la connexion mobile.

Commencez la connexion de votre Galaxy Watch à l'appareil mobile. Pour en savoir plus, reportez-vous à la rubrique [Connecter la Galaxy Watch à un appareil mobile](#).



- Assurez-vous que votre fournisseur de services pour votre Galaxy Watch et votre appareil mobile est le même. La méthode de connexion peut varier selon le fournisseur de services et votre zone géographique.
- L'appareil mobile doit être connecté à un réseau Wifi ou mobile.
- Vous pouvez activer le réseau mobile seulement si vous utilisez un appareil mobile exploitant le système d'exploitation Android de la version 5.0 ou d'une version ultérieure avec un minimum de 1,5 Go de mémoire vive.
- Si le réseau mobile ne peut être activé correctement, contactez votre fournisseur de services.
- Pendant la connexion de votre Galaxy Watch à l'appareil mobile, activez le réseau mobile sur l'écran **Service mobile pour votre montre**.
- Depuis l'écran Applications de la Galaxy Watch, touchez  (**Paramètres**) → **Connexions** → **Réseaux mobiles** et suivez les instructions à l'écran pour compléter la connexion.
- Lancez **Galaxy Wearable** sur votre appareil mobile, touchez **PARAMÈTRES** → **Réseaux mobiles**, et suivez les instructions à l'écran pour compléter la connexion.

Connecter la Galaxy Watch à un nouvel appareil mobile

Lorsque vous connectez la Galaxy Watch à un nouvel appareil mobile, des instructions à l'écran vous demanderont de réinitialiser la Galaxy Watch. Assurez-vous de sauvegarder vos données importantes stockées dans la mémoire de la Galaxy Watch avant de connecter la Galaxy Watch au nouvel appareil. Pour en savoir plus sur la sauvegarde de votre Galaxy Watch, reportez-vous à la rubrique [Sauvegarder et restaurer les données](#).

- 1 Depuis l'écran Applications et touchez  (Paramètres) → **Connexion au nouveau tél.** → ✓.

La connexion entre la Galaxy Watch et l'appareil mobile est interrompue. Après une réinitialisation légère, la Galaxy Watch activera automatiquement le mode Bluetooth.

- 2 Sur votre nouvel appareil mobile, démarrez **Galaxy Wearable** pour connecter la Galaxy Watch.



Si l'appareil mobile auquel vous souhaitez vous connecter est déjà connecté à un autre appareil, lancez **Galaxy Wearable** sur votre appareil mobile et touchez  → **Connecter nouvel appareil** pour établir la connexion avec le nouvel appareil.

Connexion à distance

Votre Galaxy Watch et votre appareil mobile sont connectés au moyen de Bluetooth. Si une connexion Bluetooth n'est pas possible, vous pouvez connecter la Galaxy Watch à votre appareil mobile en utilisant votre compte Samsung au moyen d'un réseau mobile ou d'un réseau Wifi. Vous pouvez ainsi continuer à recevoir les notifications sur votre appareil mobile.

Cette fonctionnalité est automatiquement activée lorsque vous connectez votre appareil mobile au moyen de Bluetooth pour la première fois.



Si cette fonctionnalité n'est pas activée, démarrez **Galaxy Wearable** sur votre appareil mobile, touchez **PARAMÈTRES** → **Connexion de la montre**, puis touchez le bouton **Connexion à distance**.

Utiliser la Galaxy Watch sans appareil mobile

Vous pouvez utiliser la Galaxy Watch sans la connecter à un appareil mobile lorsque vous faites des activités, comme la randonnée ou de l'exercice. Vous pouvez choisir d'utiliser la Galaxy Watch sans appareil mobile lorsque vous l'allumez pour la première fois ou si vous la réinitialisez.



- Certaines fonctions ne sont pas offertes lorsque vous utilisez votre Galaxy Watch sans connexion à un appareil mobile.
- Visitez www.samsung.com/ca pour consulter les avis légaux relatifs au réglage du mode Sans connexion au téléphone pour la première fois.



- 1 Allumez la Galaxy Watch.
- 2 Touchez  et sélectionnez la langue à utiliser.
- 3 Touchez , parcourez l'écran vers le bas, et touchez **ici**.
- 4 Cochez les avis et touchez **Continuer** >.
- 5 Lisez les conditions d'utilisation et touchez **SUIVANT** pour les accepter.
- 6 Connectez-vous à votre compte Samsung.
- 7 Au besoin, restaurez les données stockées dans votre compte Samsung.
- 8 Connectez-vous au réseau mobile.



Cette étape n'apparaît pas si vous utilisez le modèle pour Bluetooth.

- 9 Définissez un fuseau horaire.
- 10 Définissez un NIP pour restaurer ou sauvegarder les données.



Depuis l'écran Applications, touchez  (**Paramètres**) → **Connexion au tél.** → , et saisissez le NIP pour connecter la Galaxy Watch à un appareil mobile lorsque vous utilisez la Galaxy Watch sans appareil mobile.

Contrôler l'écran

Composition de l'écran

L'écran Montre constitue le point de départ pour accéder aux divers écrans de la Galaxy Watch.

Vous pouvez afficher les autres écrans en pressant le bouton, en tournant la lunette ou en glissant un doigt sur l'écran.

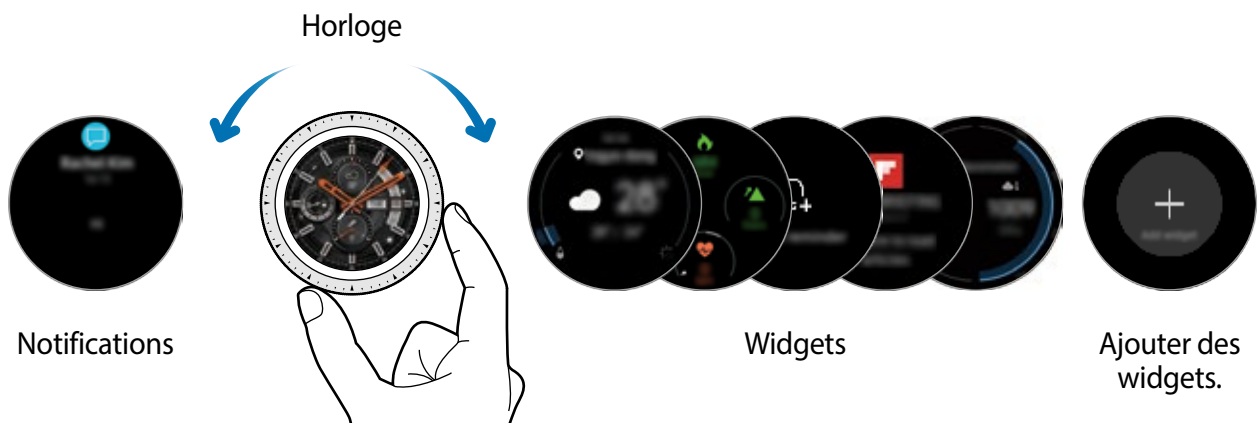

Les widgets et les notifications disponibles, ainsi que leur disposition peuvent varier en fonction du modèle et de la version logicielle.

Ajouter des widgets

Vous pouvez ajouter des widgets supplémentaires à l'écran d'accueil.

Balayez l'écran vers la gauche, touchez , et sélectionnez un widget. Le widget sélectionné s'affiche dans une nouvelle page.

Déplacer des widgets

Touchez longuement un widget, et tirez-le vers son nouvel emplacement.

Supprimer des widgets

Touchez longuement un widget, puis touchez .

Allumer et éteindre l'écran

Pour allumer l'écran, tournez la lunette. Ou pressez le bouton Accueil ou le bouton Retour.

Si l'écran ne s'allume pas après que vous avez tourné la lunette, ouvrez l'écran Applications, touchez  (Paramètres) → **Avancés** → **Réveil par le cadran**, puis touchez le bouton **Réveil par le cadran** pour activer la fonctionnalité.

Pour éteindre l'écran, recouvrez-le avec la paume de votre main. L'écran s'éteint également si vous n'utilisez pas la Galaxy Watch pendant un certain temps.

Vous pouvez également allumer l'écran à l'aide de la fonctionnalité Mouvement d'activation. Depuis l'écran Applications, touchez  (Paramètres) → **Avancés** → **Mouvement d'activation**, puis touchez le bouton **Mouvement d'activation** pour activer la fonctionnalité.

Passer d'un écran à l'autre

Passer de l'écran Montre à l'écran Applications

Pour ouvrir l'écran Applications, pressez le bouton Accueil depuis l'écran Montre.

Pour revenir à l'écran Montre, pressez le bouton Accueil.

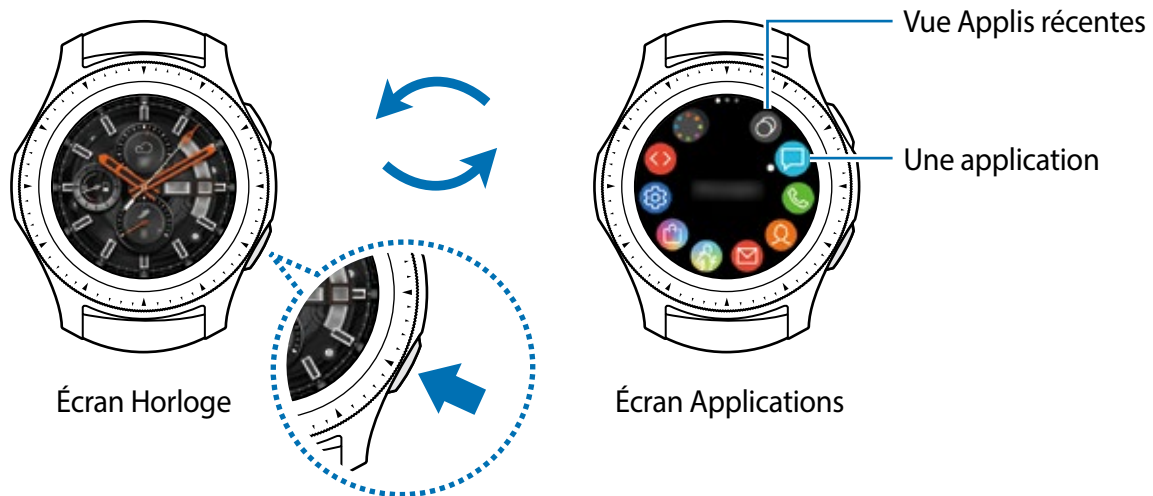

Écran Applications

L'écran Applications affiche les icônes de toutes les applications.

Pour afficher d'autres pages, tournez la lunette ou balayez l'écran vers la gauche ou la droite.





Les applications offertes peuvent varier selon la version logicielle.

Ouvrir des applications



Depuis l'écran Applications, touchez une icône pour ouvrir l'application correspondante.

Pour ouvrir une application de la liste des applications récentes, touchez  (**Applis récentes**) dans l'écran Applications.



Vous pouvez lancer des applications directement lorsque vous ajoutez vos applications favorites au widget **Raccourcis d'application**. Touchez  et ajoutez l'application voulue. S'il n'y a plus d'espace pour ajouter une autre application favorite, touchez longuement l'écran, touchez **MODIFIER**, puis touchez  sur une des applications déjà incluses parmi les favorites pour la remplacer.

Fermer des applications

- 1 Depuis l'écran Applications, touchez  (**Applis récentes**).
- 2 Tournez la lunette ou balayez l'écran vers la gauche ou la droite pour mettre en évidence l'application que vous souhaitez fermer.
- 3 Touchez .

Pour fermer toutes les applications, touchez **TOUT FERMER**.

Revenir à l'écran précédent

Pour revenir à l'écran précédent, pressez le bouton Retour.

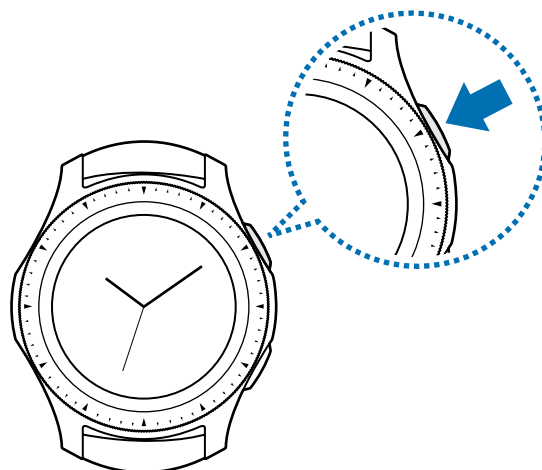

Utiliser la lunette

Tournez la lunette pour accéder facilement aux diverses fonctions de la Galaxy Watch.



- Assurez-vous que la lunette est exempte d'impuretés, comme de la poussière ou du sable.
- N'utilisez pas la lunette à proximité d'un champ magnétique, car ce dernier pourrait causer des interférences avec les aimants internes de la lunette et causer un dysfonctionnement.



Si la lunette ne tourne pas, apportez votre montre à un centre de services après-ventes Samsung. Ne démontez pas la Galaxy Watch.

Parcourir les écrans

Tournez la lunette pour afficher les autres écrans. Depuis l'écran Montre, tournez la lunette en sens antihoraire pour afficher les notifications.

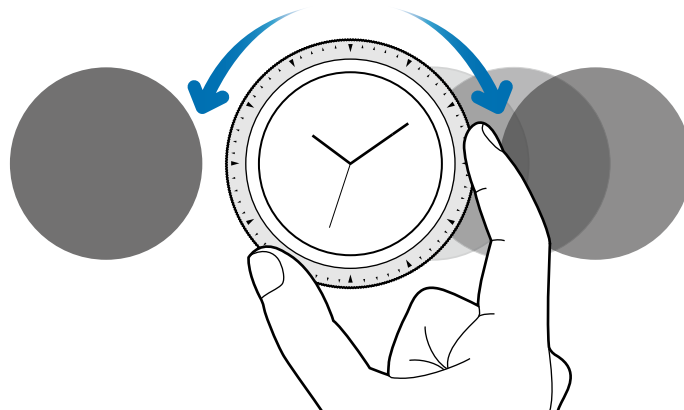

Sélectionner un élément

Tournez la lunette pour aller d'un élément à l'autre. Lorsque vous tournez la lunette, l'indicateur se déplace dans la même direction et met en évidence l'élément affiché.

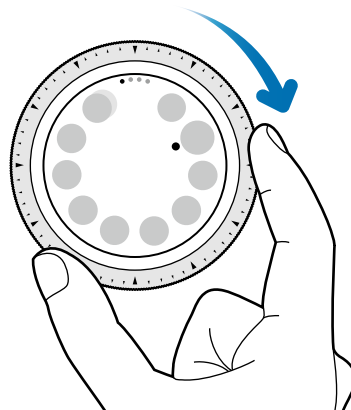

Régler le volume ou la luminosité

Tournez la lunette pour régler le volume ou la luminosité. Lorsque vous réglez la luminosité, tournez la lunette en sens horaire pour rendre l'écran plus lumineux.

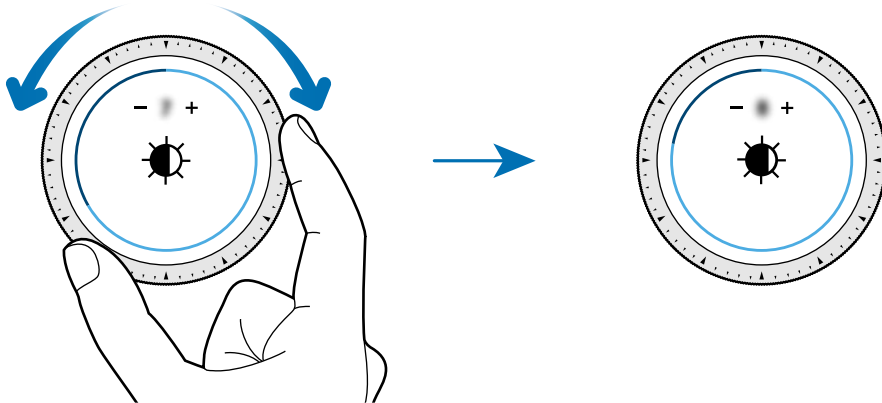

Utiliser la fonctionnalité du téléphone ou de l'alarme

Tournez la lunette en sens horaire pour prendre un appel entrant ou ignorer une alarme. Tournez la lunette en sens antihoraire pour rejeter un appel entrant ou activer la fonction de rappel d'une alarme.

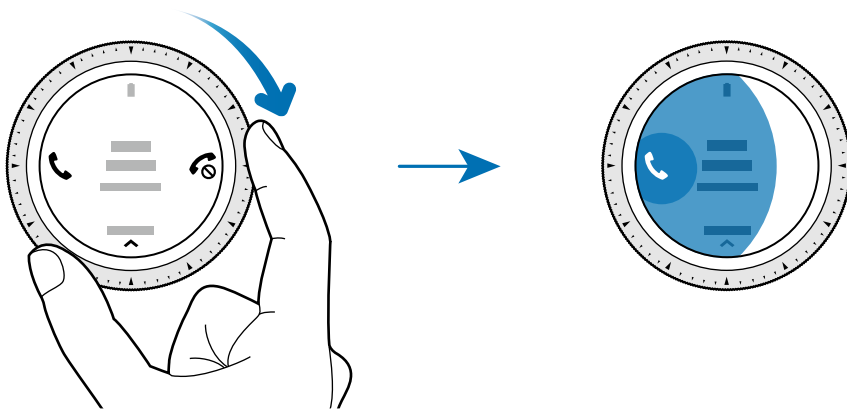

Écran tactile



- Évitez tout contact de l'écran tactile avec d'autres appareils électriques. Les décharges électrostatiques peuvent provoquer des dysfonctionnements de l'écran tactile.
- Pour éviter d'endommager l'écran tactile, n'appuyez pas dessus avec un objet pointu et n'exercez aucune pression excessive avec vos doigts.



- Il se peut que la Galaxy Watch ne reconnaisse pas la saisie tactile près des bords de l'écran, hors de la zone de saisie dédiée.
- Il est recommandé d'utiliser vos doigts pour toucher l'écran tactile.
- L'écran tactile peut ne pas fonctionner lorsque le mode Verrouillage aquatique est activé.

Toucher

Pour ouvrir une application, sélectionner un élément de menu ou activer une touche à l'écran, touchez l'écran tactile avec un seul doigt.

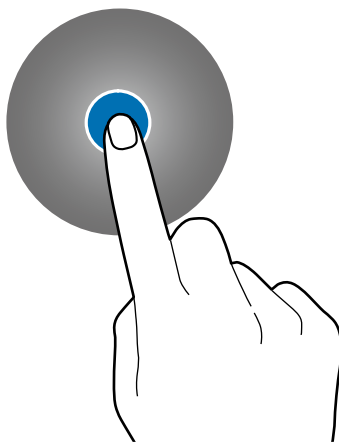

Toucher longuement

Pour accéder au mode de modification ou afficher les options disponibles, touchez l'écran pendant au moins deux secondes.

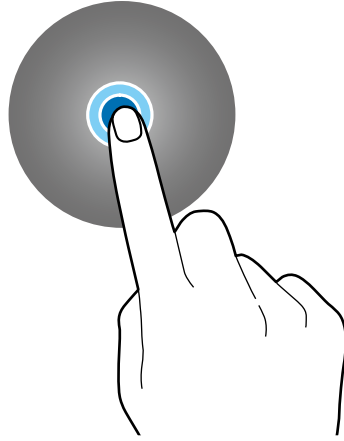

Faire glisser

Pour déplacer un élément, touchez-le longuement et faites-le glisser vers un nouvel emplacement.

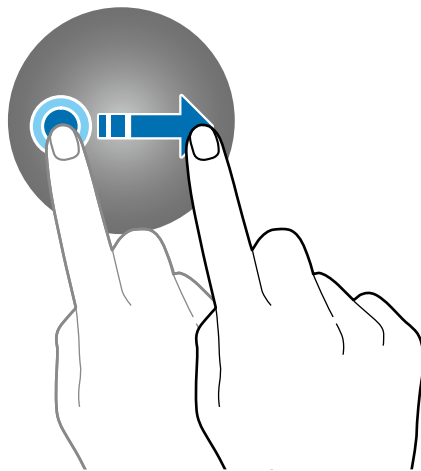

Toucher deux fois

Pour faire un zoom avant, touchez deux fois une image. Touchez de nouveau l'écran à deux reprises pour annuler le zoom.

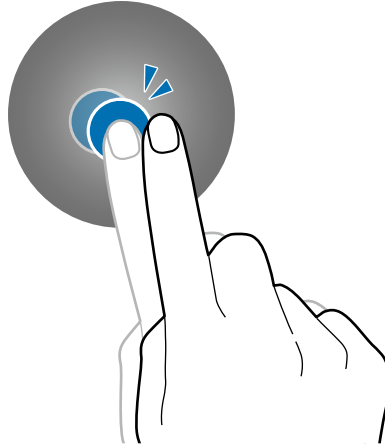

Balayer

Pour afficher d'autres écrans, balayez l'écran vers la gauche ou la droite.

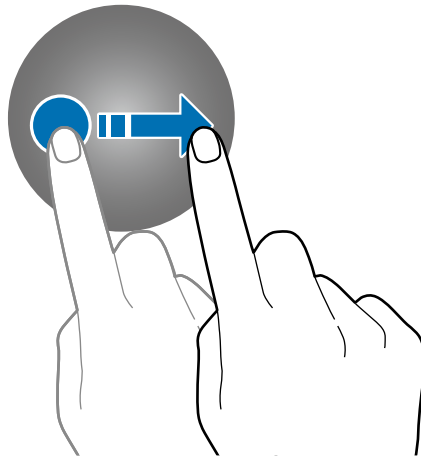

Panneau de raccourcis

Cet écran vous permet d'afficher l'état actuel de la Galaxy Watch et d'y configurer les paramètres de base.

Balayez l'écran du haut vers le bas.

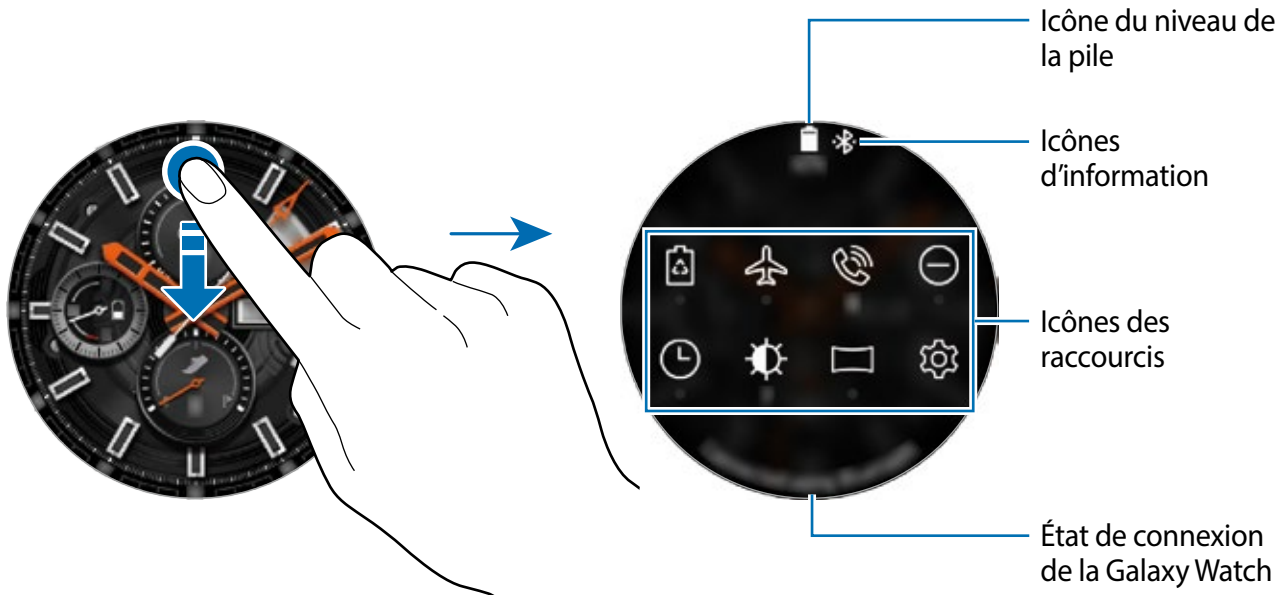







Description des icônes d'informations

Ces icônes s'affichent en haut du panneau de raccourcis et indiquent l'état actuel de la Galaxy Watch. Les icônes répertoriées dans le tableau ci-dessous sont les plus courantes.



















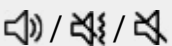

Ces icônes peuvent varier en fonction de votre zone géographique.

Icône	Signification
	Bluetooth connecté
	Bluetooth déconnecté
	Force du signal (uniquement pour les modèles avec réseau mobile)
	Casque/écouteur Bluetooth connecté
3G	Réseau 3G connecté (uniquement pour les modèles avec réseau mobile)
LTE	Réseau LTE connecté (uniquement pour les modèles avec réseau mobile)
	Wifi connecté
	Transfert d'appel vers la Galaxy Watch
	Niveau de charge de la pile

Description des icônes de paramétrage rapide

Les icônes de paramétrage rapide apparaissent sur le panneau de raccourcis. Touchez l'icône pour changer les paramètres de base ou lancer la fonction. Jusqu'à huit icônes peuvent s'afficher sur le panneau de raccourcis. Pour ajouter de nouvelles icônes sur le panneau de raccourcis, reportez-vous à la rubrique [Modifier les icônes de paramétrage rapide](#).

Icône	Signification
	Activation du mode Économie d'énergie
	Activation du mode Hors-ligne
	Ouverture du menu Volume
	Activation du mode Ne pas déranger
	Activation de la fonctionnalité Montre toujours allumée
	Réglage de la luminosité
	Connexion au réseau Wifi ou Connexion automatique au réseau Wifi
	Ouverture de l'écran Paramètres
	Activation de la fonctionnalité NFC
	Lancement de l'application Rechercher mon téléphone
	Connexion au réseau mobile
	Ouverture du menu de gestion de la pile
	Connexion à un casque Bluetooth
	Activation du mode Son, Vibreur ou Silencieux
	Activation du mode Cinéma
	Activation du mode Verrouillage aquatique
	Activation de la fonctionnalité de localisation (GPS)
	Écoute ou mise en pause de la musique
	Activation du mode Nuit
	Activation de la fonctionnalité de sensibilité tactile

Modifier les icônes de paramétrage rapide

Vous pouvez modifier les icônes sur le panneau de raccourcis et même y ajouter jusqu'à 8 icônes. Vous pouvez ajouter une nouvelle icône seulement si vous retirez une icône des 8 icônes ajoutées.

Retirer une icône de paramétrage rapide

Touchez longuement l'icône que vous souhaitez retirer du panneau de raccourcis, et touchez .

L'icône de paramétrage rapide est retirée du panneau.

Ajouter une icône de paramétrage rapide

Touchez longuement une icône de paramétrage rapide et touchez , puis sélectionnez une fonctionnalité que vous souhaitez ajouter au panneau de raccourcis.

L'icône pour la fonctionnalité sélectionnée est ajoutée au panneau de raccourcis.



Vous pouvez aussi modifier le panneau des raccourcis en touchant  (**Paramètres**)
→ **Avancés** → **Modifier les raccourcis**.

Activer le mode Économie d'énergie

Activez le mode Économie d'énergie pour restreindre l'utilisation de certaines fonctionnalités de la Galaxy Watch et réduire la consommation d'énergie de la pile.

Depuis le panneau de raccourcis, touchez .

Une fois la fonctionnalité activée, les couleurs de l'écran apparaissent en nuances de gris.

Pour en savoir plus, reportez-vous à la rubrique [Mode Économie d'énergie](#).

Activer le mode Hors-ligne

Vous pouvez activer le mode Hors-ligne lorsque vous êtes à bord d'un avion. Cette fonctionnalité restreint l'utilisation des applications nécessitant une connexion réseau. Cependant, vous pouvez utiliser les autres applications et fonctionnalités normalement.

Depuis le panneau de raccourcis, touchez .

L'icône  s'affiche en haut de l'écran Montre.

Ouvrir le menu Volume

Réglez le niveau de volume pour les sonneries, les médias, les notifications et le système.

Depuis le panneau de raccourcis, touchez .

Réglez le volume en tournant la lunette, ou en touchant **+** ou **-**.



- L'écran de sonnerie n'apparaît pas lorsque vous utilisez le modèle pour Bluetooth sans connexion à un réseau mobile.
- Lorsque la fonction d'assistant vocal est activée, vous pouvez aussi régler le volume des fonctionnalités d'accessibilité.

Activer le mode Ne pas déranger

Vous pouvez désactiver le vibreur et l'écran de votre Galaxy Watch, lorsque vous recevez une notification, à l'exception d'une alarme.

Depuis le panneau de raccourcis, touchez  et définissez le mode Ne pas déranger.

L'icône  s'affiche en haut de l'écran Montre.

Activer la fonctionnalité Montre toujours allumée



Vous pouvez régler l'écran de façon à qu'il soit toujours allumé pendant que vous portez la Galaxy Watch même si vous ne l'utilisez pas.

Depuis le panneau de raccourcis, touchez .

Si vous activez cette fonctionnalité, la pile se videra plus rapidement.

Régler la luminosité

Vous pouvez régler la luminosité de l'écran de la Galaxy Watch pour l'adapter à l'environnement ambiant.

Depuis le panneau de raccourcis, touchez  et réglez la luminosité en tournant la lunette, ou touchez  ou .

Connecter à un réseau Wifi

Connectez la Galaxy Watch manuellement à un réseau Wifi ou activez la connexion automatique à un réseau Wifi.

Depuis le panneau de raccourcis, touchez  ou .

Le réseau Wifi se connecte ou se déconnecte, selon l'état. Pour activer la connexion automatique au réseau Wifi, touchez l'icône Wifi jusqu'à ce que l'icône  apparaisse.



L'icône  ne s'affiche pas et le réseau Wifi ne se connecte pas automatiquement si vous utilisez la Galaxy Watch sans connexion à un appareil mobile.

Ouvrir l'écran Paramètres

Ouvrez l'écran Paramètres pour configurer les diverses fonctionnalités et applications de la Galaxy Watch.

Depuis le panneau de raccourcis, touchez .

L'écran Paramètres s'affiche.

Activer la fonctionnalité NFC

Activez cette fonctionnalité pour effectuer des paiements au moyen de lecteurs de carte de crédit standards.

Depuis le panneau de raccourcis, touchez .

Pour en savoir plus, reportez-vous à la rubrique [NFC](#).

Lancer l'application Rechercher mon téléphone

Lancez l'application **Rechercher mon téléphone** pour vous aider à trouver votre appareil mobile, si vous l'avez égaré.

Depuis le panneau de raccourcis, touchez .

L'appareil mobile émet un son et l'écran s'allume. Pour en savoir plus, reportez-vous à la rubrique [Rechercher mon téléphone](#).



Cette fonctionnalité ne s'affiche pas si vous utilisez la Galaxy Watch sans connexion à un appareil mobile.

Connecter à un réseau mobile

Connectez ou déconnectez le réseau mobile.

Depuis le panneau de raccourcis, touchez .

Le réseau mobile est connecté et vous pouvez recevoir des appels et des messages.



Cette fonctionnalité ne s'affiche pas sur le modèle pour Bluetooth.

Ouvrir le menu de gestion de la pile

Ouvrez ce menu pour gérer plus facilement la consommation d'énergie de la pile.

Depuis le panneau de raccourcis, touchez .

Le menu de gestion de la pile s'affiche.

Connecter un casque Bluetooth

Connectez un casque Bluetooth pour mener vos conversations téléphoniques.

Depuis le panneau de raccourcis, touchez .

La fonctionnalité Bluetooth est activée et la montre recherche les casques Bluetooth détectés. Si le casque Bluetooth utilisé précédemment est visible, il sera connecté automatiquement.

Activer le mode Son, Vibreur ou Silencieux

Activez le mode Son, Vibreur ou Silencieux.

Depuis le panneau de raccourcis, touchez ,  ou .

Activer le mode Cinéma

Activez le mode cinéma pour désactiver les fonctions de la montre lorsque vous ne souhaitez pas déranger les autres, comme au cinéma.

Depuis le panneau de raccourcis, touchez .

L'icône  s'affiche en haut de l'écran Montre. L'écran reste éteint, le son est coupé et les fonctionnalités Mouvement d'activation et Montre toujours allumée seront désactivées automatiquement.

Activer le mode Verrouillage aquatique

Vous pouvez activer le mode Verrouillage aquatique lorsque vous faites une activité dans l'eau.

Depuis le panneau de raccourcis, touchez .

L'écran tactile, les fonctionnalités Mouvement d'activation et Montre toujours allumée seront désactivés.

Pressez longuement le bouton Accueil jusqu'à ce que le cercle disparaisse pour désactiver le mode Verrouillage aquatique.

Activer la fonctionnalité de localisation (GPS)

Activez cette fonctionnalité pour utiliser les données GPS et de localisation avec certaines applications.

Depuis le panneau de raccourcis, touchez .

Écouter ou mettre en pause la musique

Écoutez ou mettez en pause la musique.

Depuis le panneau de raccourcis, touchez  ou .

La musique provient de la Galaxy Watch ou de l'appareil mobile connecté. Vous pouvez donc écouter la musique en connectant un casque Bluetooth.

Activer le mode Nuit

Activez le mode Nuit pour dormir.

Depuis le panneau de raccourcis, touchez .

L'icône  s'affiche en haut de l'écran Montre. Tous les sons sont coupés, à l'exception des sons tactiles et des alarmes, et les fonctionnalités Mouvement d'activation et Montre toujours allumée seront désactivées automatiquement.

Activer la fonctionnalité Sensibilité tactile

Activez cette fonctionnalité pour utiliser l'écran tactile même lorsque vous portez des gants.

Depuis le panneau de raccourcis, touchez .



Selon le type de gants que vous portez, l'écran tactile peut ne pas reconnaître votre touche et par conséquent la fonctionnalité peut ne pas s'activer.

Écran verrouillé

Utilisez la fonctionnalité Écran verrouillé pour protéger vos informations personnelles en empêchant d'autres personnes d'accéder à votre Galaxy Watch. Après l'activation de la fonctionnalité Écran verrouillé, vous devez saisir un code de déverrouillage avant d'utiliser la Galaxy Watch.

Configurer le verrouillage de l'écran

Depuis l'écran Applications, touchez  (Paramètres) → Sécurité → Verrouillage → Type et sélectionnez une méthode de verrouillage.

- **Modèle** : pour tracer un motif reliant au moins 4 points pour déverrouiller l'écran.
- **Code NIP** : pour saisir un NIP composé d'au moins 4 chiffres.



Vous pouvez saisir votre NIP avec la lunette. Tournez la lunette pour aller au chiffre que vous souhaitez saisir. Lorsque la couleur du chiffre change, celui-ci est saisi.

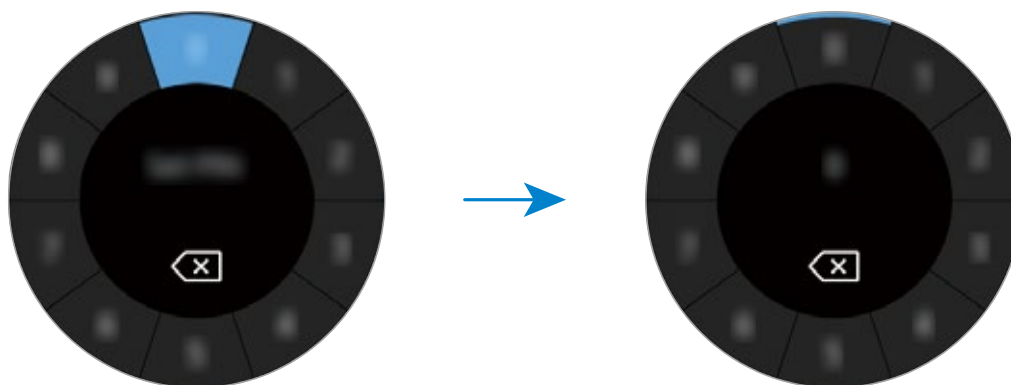

Montre

Écran Montre

Voyez l'heure qu'il est. Lorsque vous vous trouvez sur un écran autre que l'écran Montre, pressez le bouton Accueil pour revenir à l'écran Montre.



Modifier le style de montre

Touchez longuement l'écran Montre et tournez la lunette, ou balayez l'écran vers la gauche ou la droite et sélectionnez un style de cadran. Vous pouvez personnaliser le cadran en touchant **PERSONNAL.**. Pour télécharger d'autres styles de cadrans depuis l'application **Galaxy Apps**, touchez **Galaxy Apps**.

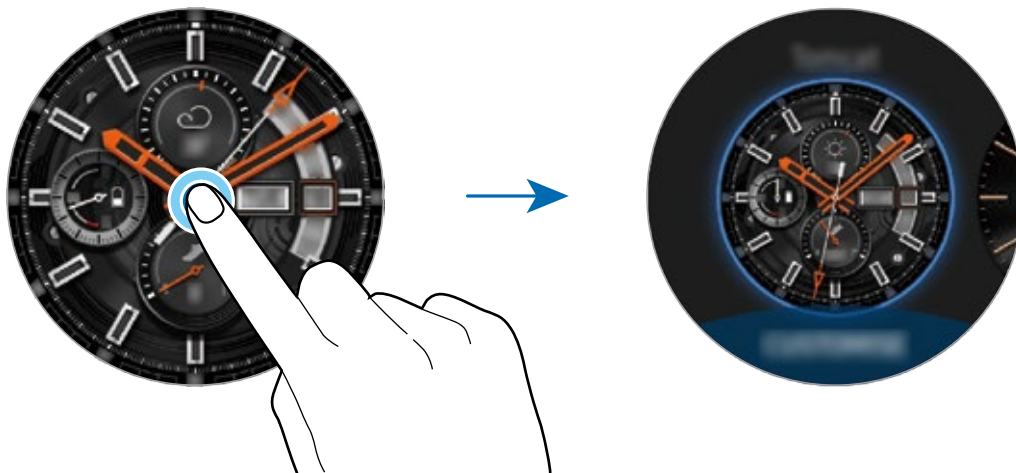

Touchez longuement l'écran Montre et tournez rapidement la lunette. Les styles de cadrans défilent sur l'écran vous permettant de les sélectionner facilement. Cependant, la fonctionnalité **PERSONNALISER** n'y est pas offerte.

Vous pouvez également modifier le style de cadran de la Galaxy Watch depuis votre appareil mobile. Démarrez **Galaxy Wearable** sur votre appareil mobile et touchez **CADRANS**. Pour télécharger d'autres cadrans depuis **Galaxy Apps**, démarrez **Galaxy Wearable** et touchez **INFOS** → **VOIR PLUS** de la carte **MEILLEURS CADRANS**.

Personnaliser un cadran avec une photo

Importez une photo de votre appareil mobile pour l'utiliser comme style de cadran. Pour en savoir plus sur l'importation de photos, reportez-vous à la rubrique [Importer des images depuis votre appareil mobile](#).

- 1 Touchez longuement l'écran Montre et tournez la lunette, ou balayez l'écran vers la gauche ou la droite et touchez **PERSONNAL.** du style d'écran **Photo+**.
- 2 Touchez l'écran et touchez **Ajouter une p...**
- 3 Sélectionnez une photo à utiliser comme style de cadran et touchez **OK** → **OK**.
Vous pouvez faire un zoom avant ou arrière de la photo en tournant la lunette. Lorsque la photo est agrandie, balayez l'écran pour afficher la partie voulue de la photo à l'écran.
- 4 Balayez l'écran pour changer la couleur ou la police et touchez **OK**.





Pour ajouter des photos supplémentaires, tournez la lunette en sens horaire, ou balayez l'écran vers la gauche et sélectionnez **Ajouter une photo**. Vous pouvez ajouter jusqu'à 20 photos comme style d'écran. Les photos ajoutées s'affichent une à la fois.



Vous pouvez ajouter le son d'un tic-tac pour certains affichages de montre analogique. Sur l'écran **Tic-tac**, activez ou désactivez le son du tic-tac en tournant la lunette.

Utiliser la fonctionnalité Montre toujours allumée

Vous pouvez régler la Galaxy Watch de façon à toujours voir l'heure, même si l'écran est éteint pendant que vous la portez.

Depuis le panneau des raccourcis, touchez . Ou, depuis l'écran Applications, touchez  **Paramètres** → **Cadrans** et touchez le bouton **Montre toujours allumée** pour activer la fonctionnalité.

Mode Montre seulement

Vous pouvez activer le mode Montre seulement pour afficher uniquement l'heure, toutes les autres fonctions sont désactivées.

Depuis l'écran Applications, touchez  **Paramètres** → **Pile** → **Montre seulement**.

Notifications

Écran de notifications

Vérifiez une notification, comme un nouveau message ou un appel manqué, sur l'écran de notifications. Depuis l'écran Montre, tournez la lunette en sens antihoraire ou balayez l'écran vers la droite pour afficher l'écran de notifications. Lorsqu'il y a des notifications non lues, un point orange apparaît dans l'écran Montre.



Afficher les notifications entrantes

Lorsque vous recevez une notification, de l'information relative à cette notification, comme le type de notification ou l'heure de réception, apparaît à l'écran. Si vous avez plus de deux notifications non lues, tournez la lunette pour voir plus de notifications.

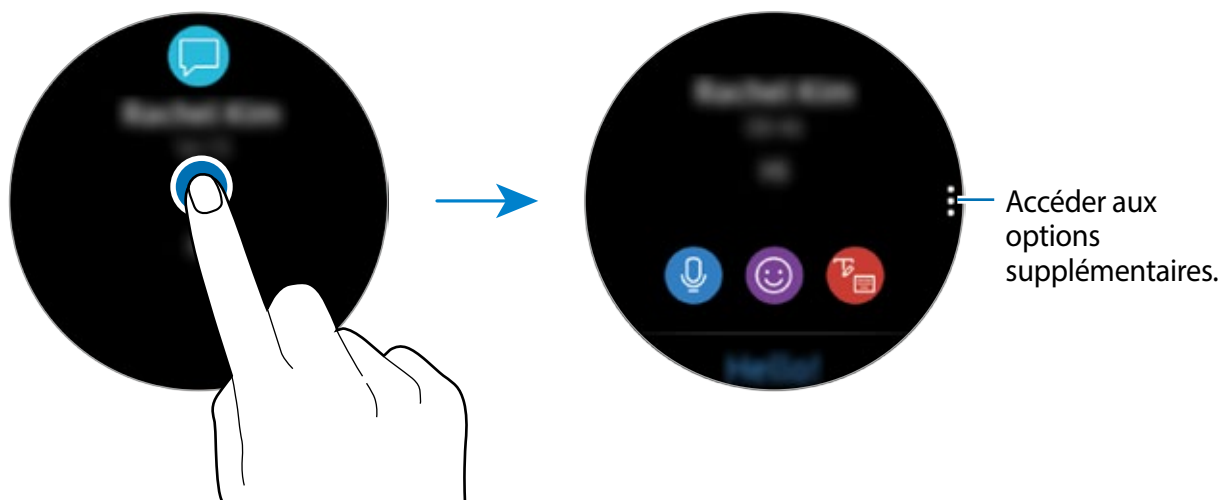

Supprimer des notifications

Supprimez la notification affichée en balayant l'écran vers le haut.

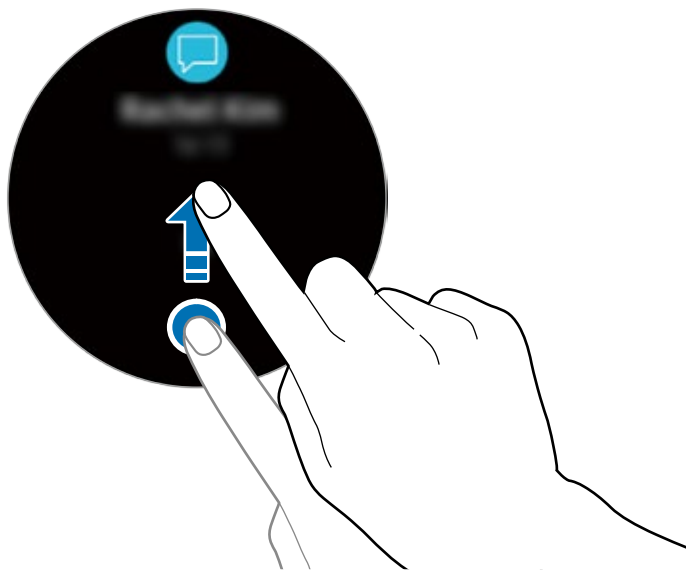

Recevoir des notifications d'applications

Sélectionnez les applications de votre appareil mobile dont vous souhaitez recevoir des notifications sur votre Galaxy Watch.

- 1 Démarrez **Galaxy Wearable** sur votre appareil mobile et touchez **PARAMÈTRES** → **Notifications**, puis touchez le bouton pour activer la fonctionnalité.
- 2 Touchez **Gérer les notifications** et touchez le bouton à côté des applications dont vous souhaitez recevoir les notifications sur la Galaxy Watch.

Saisir du texte

Introduction

Une zone de saisie de texte apparaîtra lorsqu'il est possible de saisir du texte.



- La disposition de l'écran peut varier selon l'application utilisée.
- Lorsque la Galaxy Watch est connectée à un appareil mobile au moyen de Bluetooth, les paramètres de langue définis sur l'appareil mobile s'appliquent automatiquement à la Galaxy Watch.

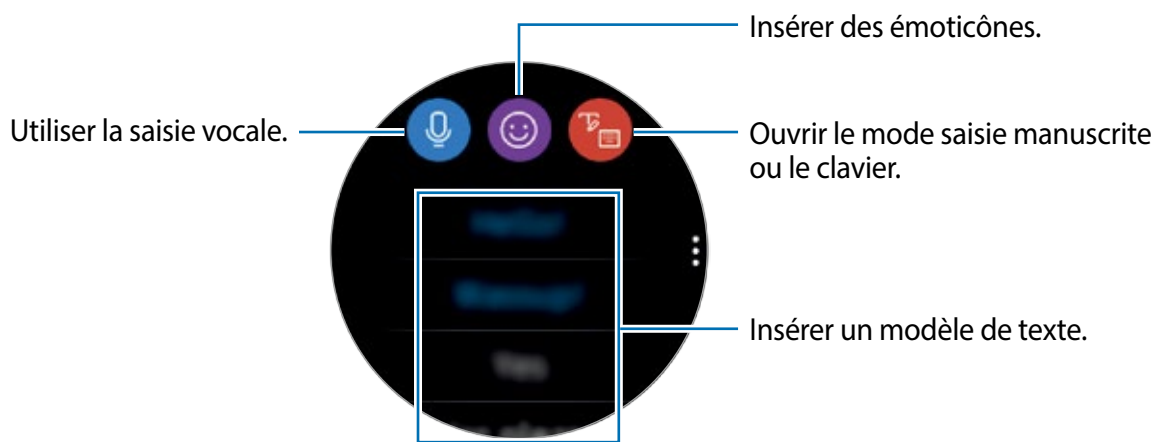

Utiliser la saisie vocale

Touchez  et parlez pour saisir votre message.

Pour changer la langue de reconnaissance, touchez  → **Langues de saisie.**

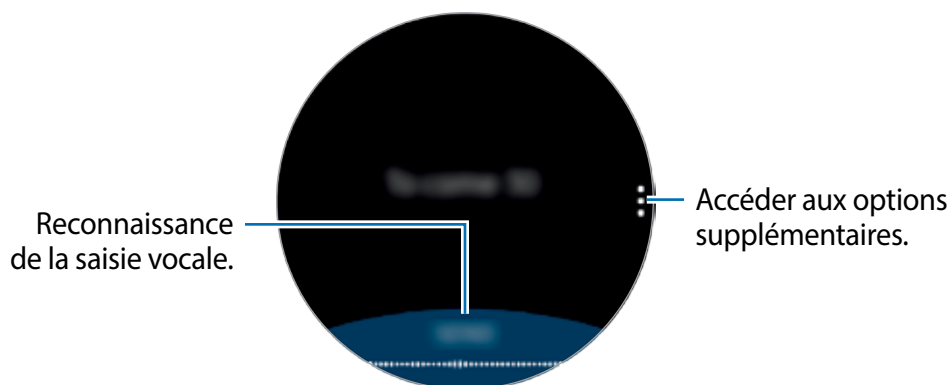



- Cette fonctionnalité n'est pas offerte dans certaines langues.
- **Astuces pour une meilleure reconnaissance vocale**

- Parlez clairement.
- Parlez dans un lieu calme.
- N'utilisez pas de mots offensants ou familiers.
- Évitez de parler avec un accent régional.

La Galaxy Watch peut ne pas reconnaître vos messages parlés selon l'environnement ou la façon dont vous vous exprimez.

Utiliser des émoticônes

Touchez  et sélectionnez une catégorie. La liste des émoticônes de cette catégorie s'affiche.

Pour dessiner, touchez **Doodle** au haut de l'écran et tracez votre dessin.

Pour supprimer une saisie à la fois, tournez la lunette en sens antihoraire. Pour récupérer une saisie, tournez la lunette en sens horaire.

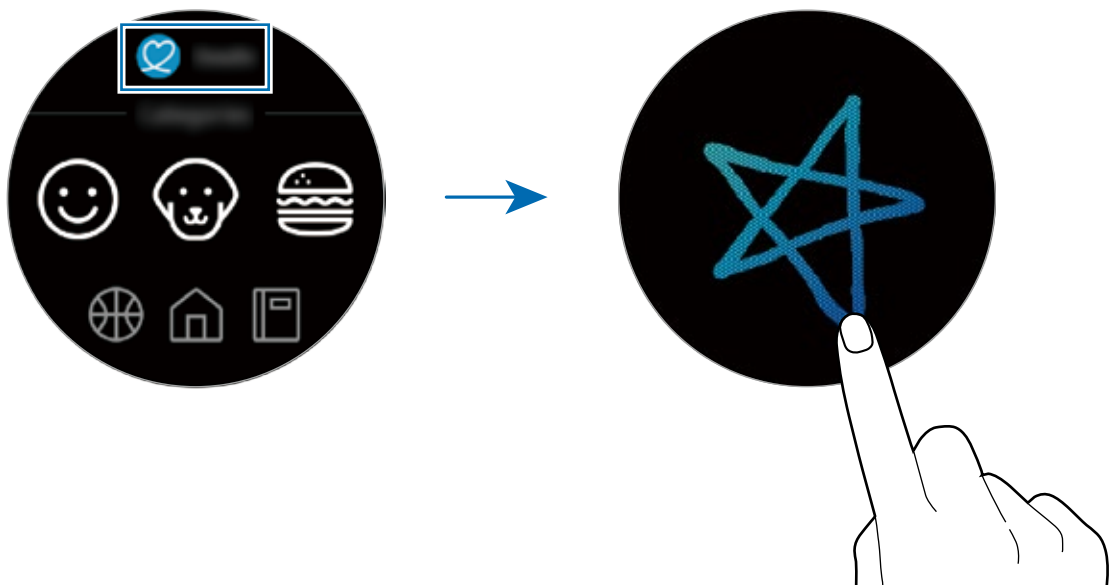

Utiliser le mode de saisie manuscrite ou le clavier

Touchez  pour ouvrir le mode de saisie manuscrite, puis écrivez sur l'écran.

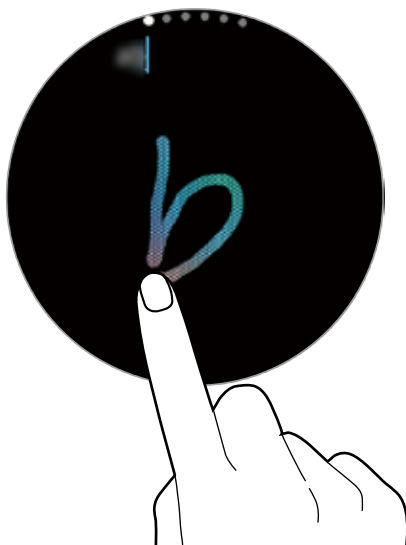

La disponibilité de cette fonctionnalité dépend de votre zone géographique.

Modifier le mode de saisie

Tournez la lunette pour changer le mode de saisie dans l'écran de saisie de texte. Vous pouvez alterner entre les modes saisie manuscrite, alphabétique, numérique, ponctuation, émoticône et saisie vocale.

Modifier la langue de saisie

Glissez la touche Espace vers la gauche ou la droite, tout en la touchant longuement pour changer la langue de saisie.

Pour ajouter d'autres langues, activez le mode numérique, ponctuation ou émoticône. Ensuite, touchez  → **Sélect. langues saisie** et sélectionnez la langue à ajouter. Vous pouvez utiliser jusqu'à deux langues.

Utiliser le clavier

Tournez la lunette pour saisir du texte à l'aide du clavier.



- La saisie de texte est impossible dans certaines langues. Pour saisir du texte, vous devez sélectionner une des langues prises en charge.
- La disposition du clavier peut varier selon votre zone géographique.

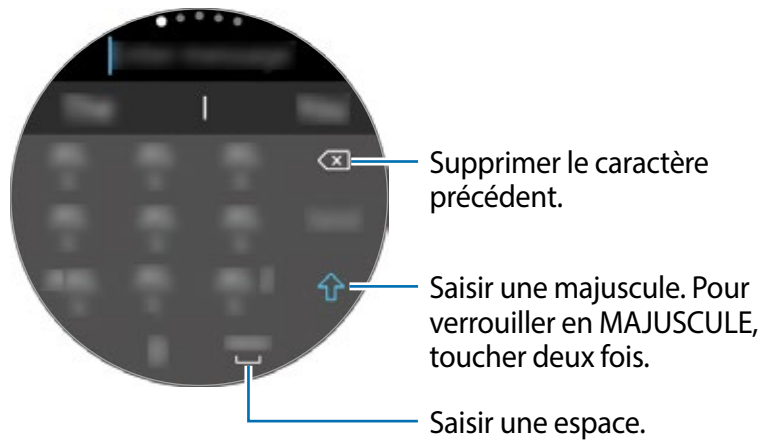

Applications et utilitaires

Messages

Lisez vos messages et répondez-y depuis la Galaxy Watch.

Lire les messages



Des frais supplémentaires peuvent vous être facturés pour la réception de messages si vous êtes en itinérance.

1 Depuis l'écran Application, touchez  (Messages).

Ou, lorsque vous recevez une notification d'un nouveau message, balayez l'écran Montre vers la droite ou tournez la lunette en sens antihoraire pour voir le message.

2 Parcourez la liste des messages, et sélectionnez un contact pour afficher vos conversations.

Pour lire un message sur votre appareil mobile, touchez , tournez la lunette et touchez **Afficher sur le téléphone**.

Pour répondre au message, sélectionnez un mode de saisie et saisissez votre message.

Envoyer des messages



Des frais supplémentaires peuvent vous être facturés pour l'envoi de messages si vous êtes en itinérance.

- 1 Depuis l'écran Application, touchez  (**Messages**).

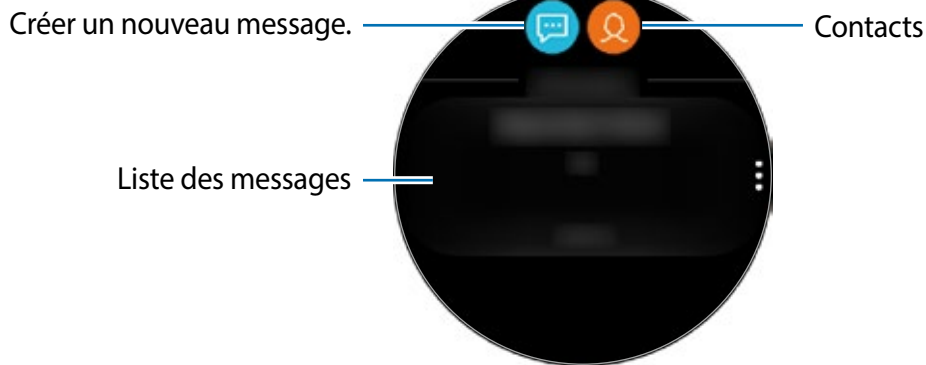

- 2 Touchez .

Ou, vous pouvez choisir un destinataire en touchant  pour ouvrir la liste de contacts.

- 3 Ajoutez un destinataire et touchez **SUIVANT**.

- 4 Saisissez le texte à l'aide d'une des méthodes offertes et touchez **ENVOYER** ou **Envoyer**.

Lorsque vous sélectionnez un modèle de texte ou une émoticône, le message est automatiquement envoyé aux destinataires.

Lorsque vous dictez un texte, vous pouvez sélectionner le message en format texte ou audio. Si l'écran de sélection du format de message n'apparaît pas, ouvrez l'écran Applications et touchez  (**Paramètres**) → **Applications** → **Messages** et touchez le bouton **Envoi format audio** pour activer la fonctionnalité.

Téléphone

Introduction

Vous pouvez établir ou recevoir des appels sur votre Galaxy Watch. Vous pouvez mener des conversations téléphoniques avec le microphone interne, le hautparleur ou en y connectant un casque Bluetooth.

 Vous pouvez faire des appels sans que la montre soit connectée à un appareil mobile sur le modèle pour réseau mobile.

Recevoir des appels

Répondre à un appel

Lorsque vous recevez un appel, tournez la lunette en sens horaire ou tirez l'icône  vers l'extérieur du cercle.

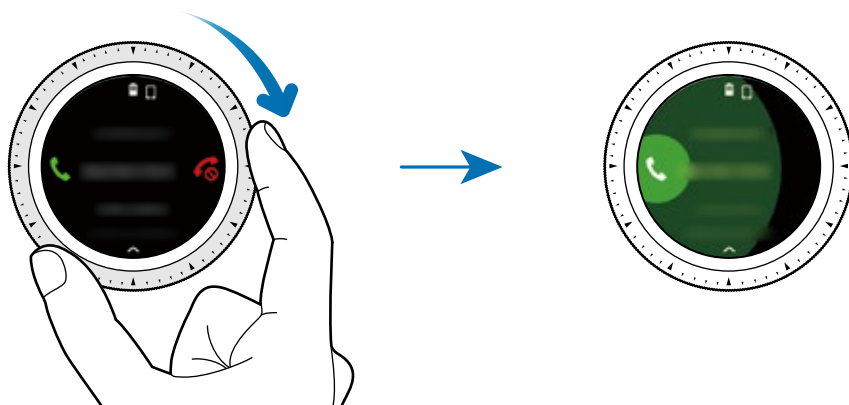

Vous pouvez mener des conversations téléphoniques avec le microphone interne, le hautparleur ou en y connectant un casque Bluetooth.

Si vous vous abonnez au service d'appel en attente, vous pouvez recevoir des appels pendant que vous êtes au téléphone. Lorsque vous répondez au deuxième appel, vous pouvez mettre l'appel en cours en attente ou y mettre fin. Les modèles réseau mobile peuvent recevoir des appels sur le numéro de téléphone de la Galaxy Watch ou d'un appareil mobile connecté. Cependant, si vous recevez un appel sur un numéro différent de celui utilisé pour l'appel en cours, vous ne pouvez pas mettre l'appel en cours en attente pour répondre au deuxième appel. L'appel est interrompu.

Rejeter un appel

Rejetez un appel entrant en envoyant un message de rejet à l'appelant.

Lorsque vous recevez un appel, tournez la lunette en sens antihoraire ou tirez l'icône 📞 vers l'extérieur du cercle.

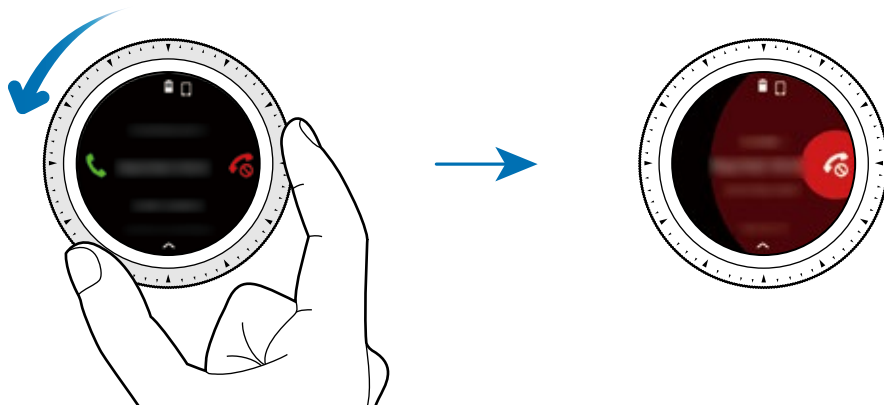

Pour envoyer un message lors du refus de l'appel entrant, balayez l'écran vers le haut et sélectionnez le message de refus à envoyer.

Appels manqués



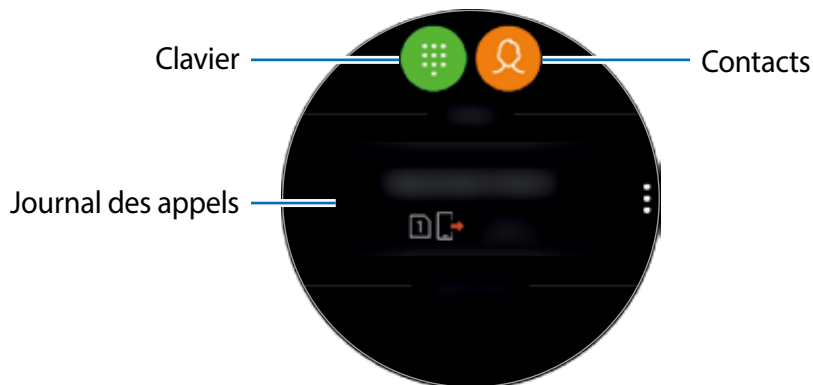

Si vous manquez un appel, une notification apparaît à l'écran. Sur l'écran Montre, balayez l'écran vers la droite ou tournez la lunette en sens antihoraire pour voir les notifications d'appels manqués. Ou, ouvrez l'écran Applications et touchez 📞 (Téléphone) pour voir les appels manqués.

Faire des appels

Depuis l'écran Applications, touchez  (Téléphone).



Utilisez l'une des méthodes suivantes :

- Touchez , saisissez un numéro à l'aide du clavier, et touchez .
- Touchez , recherchez ou sélectionnez un contact, et touchez .
- Parcourez la liste des appels, sélectionnez une entrée et touchez .

Options pendant un appel

Utiliser l'écran d'appel

Les actions suivantes sont offertes:

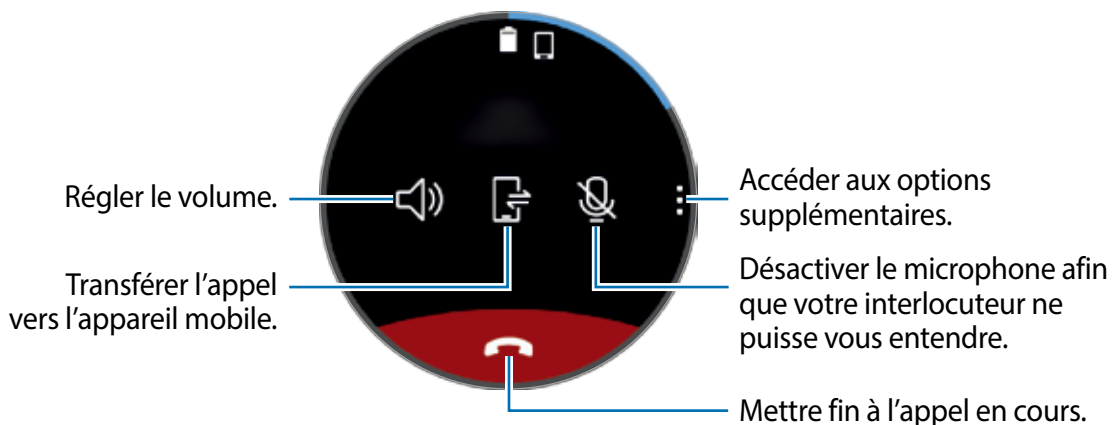

Activer le casque Bluetooth

Transférez le son de l'appel de la Galaxy Watch vers un casque Bluetooth.

Si le casque Bluetooth est connecté à la Galaxy Watch, touchez  sur l'écran d'appel pour transférer le son vers un casque Bluetooth.

Si le casque Bluetooth n'est pas connecté à la Galaxy Watch, ouvrez l'écran Applications, touchez  (**Paramètres**) → **Connexions** → **Bluetooth** → **Casque BT**. Lorsque la liste des casques Bluetooth disponibles apparaît, sélectionnez votre casque Bluetooth.



Cette fonctionnalité est offerte si vous utilisez un modèle pour réseau mobile sans connexion à un appareil mobile.

Ouvrir le clavier

Touchez  → **Clavier**.

Contacts

Consultez la liste de contacts de votre appareil mobile une fois qu'il est connecté à votre Galaxy Watch. Vous pouvez appeler un contact ou lui envoyer un message.

Depuis l'écran Applications, touchez  (**Contacts**).





La liste des contacts favoris de l'appareil mobile apparaîtra au haut de la liste de contacts.



Utilisez l'une des méthodes de recherche suivantes :

- Touchez  en haut de la liste de contacts et saisissez les critères de recherche.
- Balayez l'écran vers le haut ou le bas pour parcourir la liste de contacts.
- Tournez la lunette. Lorsque vous tournez rapidement la lunette, la liste s'affiche par ordre alphabétique.

Une fois le contact sélectionné, choisissez l'une des options suivantes :

-  : pour faire un appel vocal.
-  : pour rédiger un message.

Ajouter des contacts

- 1 Depuis l'écran Applications, touchez  (**Contacts**).
- 2 Touchez  en haut de la liste de contacts et saisissez les coordonnées du contact.
- 3 Touchez **ENREGISTRER**.

Ajouter vos contacts favoris dans un widget

Après l'ajout du widget **Contacts**, ajoutez-y vos contacts favoris pour les contacter rapidement par message texte ou téléphone. Touchez **Ajouter contacts**, sélectionnez un contact et touchez **OK**. Pour en savoir plus sur l'ajout de widgets, reportez-vous à la rubrique [Ajouter des widgets](#).



Vous pouvez ajouter jusqu'à 4 contacts dans le widget.

Ajouter à votre profil des informations médicales

Ajoutez à votre profil des informations médicales destinées aux premiers intervenants en situation d'urgence.

Sur votre appareil mobile, lancez **Contacts**, sélectionnez votre profil et saisissez des informations médicales sur votre Galaxy Watch. Pour afficher les informations médicales, ouvrez l'écran Applications et touchez  (**Contacts**) → votre profil et glissez un doigt depuis le bas de l'écran vers le haut.

En cas d'urgence, pressez longuement le bouton Accueil (bouton Allumer) de la Galaxy Watch et touchez **Informations médicales urgence**.



Il est possible que cette fonctionnalité ne soit pas offerte selon l'appareil mobile connecté à la Galaxy Watch.

Samsung Pay

Enregistrez les cartes souvent utilisées dans Samsung Pay, un service de paiement mobile, afin de faire des paiements rapides de façon sécuritaire. Samsung Pay prend en charge les connexions NFC (near field communication) pour effectuer des paiements au moyen de lecteurs de carte de crédit standards.

Pour en savoir davantage sur les cartes prenant en charge cette fonctionnalité, rendez-vous à www.samsung.com/samsungpay.



- La disponibilité de cette application et de ses fonctionnalités dépend de votre zone géographique et de votre fournisseur de services.
- Les procédures de configuration initiale et d'enregistrement de la carte varient selon votre zone géographique et votre fournisseur de services.

Effectuer un paiement

- 1 Sur votre appareil mobile, lancez **Galaxy Wearable**.
- 2 Touchez **OUVRIR SAMSUNG PAY** et suivez les instructions pour compléter l'enregistrement de votre carte.
- 3 Pour effectuer un paiement avec votre Galaxy Watch, pressez longuement le bouton Retour.
- 4 Parcourez la liste des cartes, sélectionnez une carte et touchez **PAYER**.
- 5 Placez votre Galaxy Watch près du lecteur de carte.
Lorsque le lecteur de carte reconnaît l'information de la carte, le paiement est traité.



- Certains paiements peuvent ne pas être traités selon la connexion réseau.
- La méthode de vérification des paiements varie selon les lecteurs de carte.

Samsung Health

Introduction

Samsung Health enregistre vos activités en tout temps et vos habitudes de sommeil afin de maintenir un mode de vie sain. Lorsque votre Galaxy Watch est connectée à votre appareil mobile, vous pouvez enregistrer et gérer vos données et recevoir quotidiennement des informations relatives à votre santé.

Après une activité de 10 minutes, la Galaxy Watch affichera un message d'encouragement. Lorsque la Galaxy Watch détecte une inactivité de plus d'une heure, elle vous en avise et affiche des mouvements d'étirement à effectuer. Lorsque la Galaxy Watch détecte que vous êtes au volant, elle n'affichera probablement pas de messages d'encouragement ou des mouvements d'étirement.

Depuis l'écran Applications, touchez  (Samsung Health).



- Les fonctionnalités de S Health ont été conçues seulement à des fins de loisir, de bien-être et de remise en forme. Elles ne doivent pas servir à des fins médicales. Avant d'utiliser ces fonctionnalités, lisez attentivement les instructions.
- Toute information obtenue en utilisant la Galaxy Watch, le logiciel Fit ou toute application pré-téléchargée pourrait s'avérer non appropriée, non exacte, non complète ou non fiable.

Porter la Galaxy Watch au poignet

- Si vous activez la fonctionnalité de suivi automatique de votre fréquence cardiaque ou si la Galaxy Watch détecte un exercice en cours, cette dernière fera automatiquement le suivi de votre fréquence cardiaque. Pour mesurer votre fréquence cardiaque, portez la Galaxy Watch à l'avant-bras, au-dessus du poignet, comme illustré ci-dessous.
- Si vous serrez trop la Galaxy Watch, vous pouvez ressentir des irritations cutanées, et si vous ne la serrez pas suffisamment, vous pouvez ressentir des frottements.

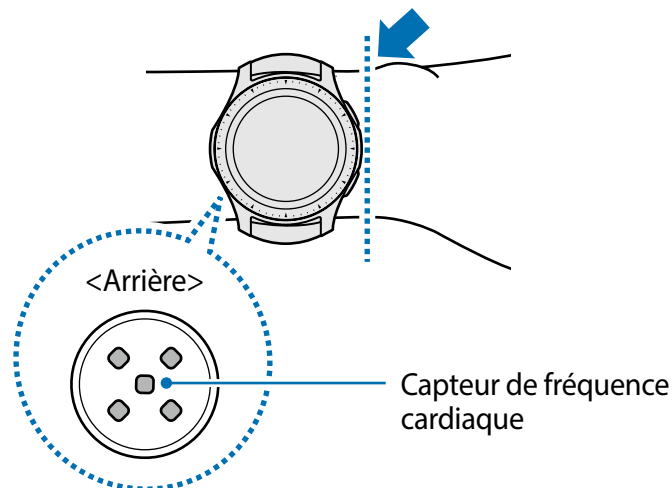

- La fiabilité du capteur de fréquence cardiaque peut être réduite selon les conditions de mesure et les conditions ambiantes.
- Utilisez la fonctionnalité de fréquence cardiaque uniquement pour mesurer votre fréquence cardiaque.
- Évitez tout contact direct des yeux avec les lumières du capteur de fréquence cardiaque. Cela pourrait entraîner des troubles oculaires. Empêchez les enfants de regarder fixement ces lumières.
- Les températures basses peuvent affecter les mesures ; en hiver ou par temps froid, restez au chaud pour mesurer la fréquence cardiaque.
- Mesurez votre fréquence cardiaque quand vous êtes assis et détendu. Ne bougez pas pendant les mesures de la fréquence cardiaque. Vos mouvements risquent d'entraîner une prise de mesures inexactes de la fréquence cardiaque.
- Si la mesure obtenue est très différente de celle attendue, reposez-vous pendant 30 minutes puis recommencez la mesure.
- La consommation de cigarettes ou d'alcool avant la prise des mesures peut avoir un effet sur votre fréquence cardiaque.
- Évitez de parler, bâiller ou respirer profondément lors de la mesure de la fréquence cardiaque. Cela risque d'entraîner une prise de mesures inexactes de la fréquence cardiaque.

- Le capteur de fréquence cardiaque utilisant la lumière pour mesurer la fréquence cardiaque, sa fiabilité peut varier selon certains facteurs physiques qui affectent l'absorption et la réflexion de lumière, comme la circulation/pression sanguine, l'état de la peau, et le positionnement et la concentration des vaisseaux sanguins. En outre, si votre fréquence cardiaque est trop élevée ou trop basse, cela peut entraîner des mesures inexactes.
- Les mesures peuvent être inexactes sur les personnes dont les poignets sont très fins, car l'appareil n'est pas assez serré et la lumière n'est pas répartie de manière uniforme. Si les mesures de fréquence cardiaque ne fonctionnent pas correctement, déplacez le capteur de fréquence cardiaque de l'appareil à droite, à gauche, en bas ou en haut sur votre poignet, ou tournez l'appareil afin que le capteur de fréquence cardiaque soit positionné à l'intérieur du poignet.
- Si le capteur de fréquence cardiaque est sale, nettoyez-le et réessayez. Tout obstacle entre le bracelet de l'appareil et votre poignet, comme du duvet ou tout autre objet, peut empêcher la répartition uniforme de la lumière. Veillez à éliminer ces obstacles avant toute utilisation.
- Si votre montre devient chaude au toucher, retirez-la jusqu'à ce qu'elle refroidisse. L'exposition prolongée de la peau sur une surface chaude de la montre peut entraîner une brûlure.

Calories

Vous pouvez voir le nombre de calories brûlées par jour ou par semaine.

Depuis l'écran Applications, touchez  (**Samsung Health**) et ouvrez l'écran Calories. Ou, tournez la lunette en sens horaire sur l'écran Montre, sélectionnez le widget **Données de santé** et touchez l'icône Calories.



Pour voir vos données quotidiennes, touchez  → **Afficher chaque date**.



- Les calories que vous brûlez comprennent votre métabolisme de base calculé à partir de votre profil enregistré.
- Activez la fonctionnalité de gestion de poids dans l'application Samsung Health de votre appareil mobile pour vérifier votre poids sur l'écran de bilan énergétique. Vous pouvez gérer les calories brûlées ou ingérées par jour ou par semaine selon votre objectif de poids.

Pas

La Galaxy Watch compte le nombre de pas que vous effectuez et calcule la distance parcourue.

Mesurer vos pas et la distance parcourue

Depuis l'écran Applications, touchez  (Samsung Health) et tournez la lunette en sens horaire pour ouvrir l'écran Pas. Ou, tournez la lunette en sens horaire sur l'écran Montre et sélectionnez le widget **Données de santé** et touchez le menu du dispositif de suivi de pas.

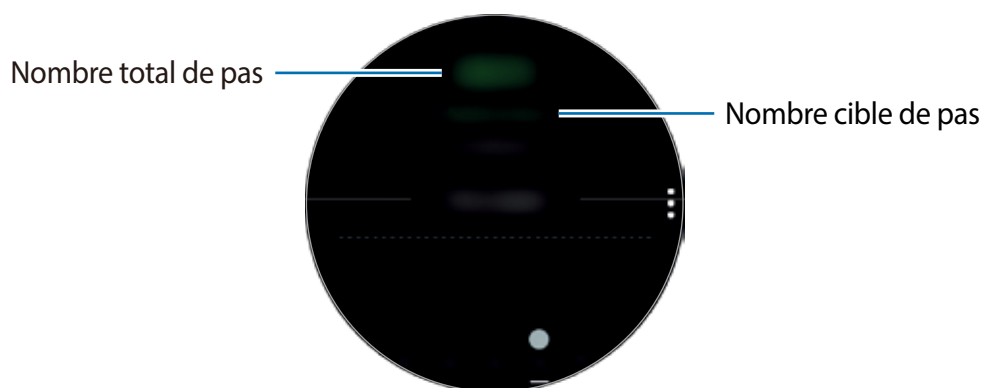

Pour afficher vos données hebdomadaires dans un graphique, balayez l'écran vers le haut ou le bas. Pour voir vos données quotidiennes, touchez **Afficher chaque date**.



- La Galaxy Watch ne détecte votre mouvement qu'après un certain temps. C'est pourquoi un bref délai peut être observé avant que le dispositif de suivi de pas ne commence à compter vos pas. Un bref délai peut également être observé avant que la fenêtre contextuelle vous indique que vous avez atteint votre objectif.
- Si vous utilisez l'indicateur du nombre de pas parcourus lorsque vous vous trouvez dans une voiture ou un train, les vibrations peuvent avoir un effet sur le calcul du nombre de pas.

Définir un objectif de pas

- 1 Touchez  → **Param..**
- 2 Touchez **Objectif pas**.
- 3 Tournez la lunette pour définir votre objectif et touchez **TERMINÉ**.

Recevoir une notification

Pour recevoir une notification lorsque vous atteignez un objectif, touchez  → **Paramètres** et touchez le bouton **Notifications** pour activer la fonctionnalité.

Étages

Enregistrez et comptez le nombre d'étages que vous montez.

Mesurer le nombre d'étages que vous montez

Depuis l'écran Applications, touchez  (Samsung Health) et tournez la lunette en sens horaire pour ouvrir l'écran Étages. Ou, tournez la lunette en sens horaire sur l'écran Montre et sélectionnez le widget **Données de santé** et touchez le menu du dispositif de suivi d'étages.

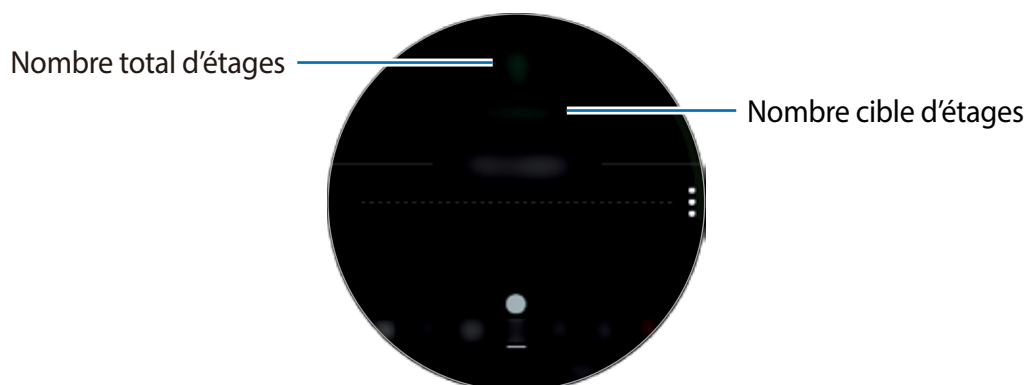

Pour afficher vos données hebdomadaires dans un graphique, balayez l'écran vers le haut ou le bas. Pour voir vos données quotidiennes, touchez **Afficher chaque date**.



- Un étage correspond à environ 3 mètres. Le nombre d'étages mesurés peut être différent du nombre d'étages montés.
- Le nombre d'étages mesurés peut varier selon l'environnement, les mouvements de l'utilisateur et l'état des bâtiments.
- Le nombre d'étages mesuré peut varier si de l'eau (douche ou activité aquatique) ou des impuretés pénètrent dans le capteur de pression atmosphérique. Si la Galaxy Watch entre en contact avec du savon, de la sueur ou de l'eau, rincez-la à l'eau douce et séchez soigneusement le capteur de pression atmosphérique avant d'utiliser la Galaxy Watch.

Définir un objectif de nombre d'étages

- 1 Touchez  → **Paramètres**.
- 2 Touchez **Objectif étages**.
- 3 Tournez la lunette pour définir votre objectif et touchez **OK**.

Recevoir une notification

- 1 Pour recevoir une notification lorsque vous atteignez un objectif, touchez  → **Paramètres** et touchez le bouton **Notifications** pour activer la fonctionnalité.

Exercice

Enregistrez la durée de l'exercice et vérifiez le nombre de calories brûlées à l'aide de la fonctionnalité Exercice de Samsung Health.





- Avant d'utiliser cette fonctionnalité, il est recommandé aux femmes enceintes, aux personnes âgées, aux jeunes enfants, aux utilisateurs souffrant, par exemple, d'insuffisance cardiaque chronique ou d'hypertension artérielle, de demander l'avis d'un professionnel de la santé.
- Si vous souffrez de vertiges, ressentez une douleur ou avez des difficultés à respirer pendant l'exercice, arrêtez d'utiliser cette fonction et demandez l'avis d'un professionnel de la santé.
- Si vous venez d'acquérir la Galaxy Watch ou de la réinitialiser, créez votre profil.

Respectez les consignes suivantes avant d'effectuer des exercices physiques par temps froid :

- Évitez d'utiliser la Galaxy Watch dans le froid. Si possible, utilisez-la à l'intérieur.
- Si vous utilisez la Galaxy Watch à l'extérieur par temps froid, couvrez-la de votre manche pour la protéger.

Démarrer votre activité

- 1 Depuis l'écran Applications, touchez  (**Samsung Health**).
- 2 Tournez la lunette en sens horaire pour ouvrir l'écran Exercice.
- 3 Touchez **S'ENTRAINER** et sélectionnez le type d'activité. Pour ajouter une nouvelle activité, touchez .



Tournez la lunette en sens horaire pour ouvrir l'écran Montre et touchez l'icône correspondante du widget **Multi-entrain**. pour démarrer directement l'entraînement. Touchez **Ajout d'un exercice** pour ajouter jusqu'à 4 différents types d'activité.

- 4 Touchez **Objectif** pour sélectionner un type d'objectif et définir votre objectif.



Si vous sélectionnez **Entrain. base** comme objectif, vous pouvez vous entraîner tant que vous le souhaitez sans une limite de temps ou de distance.

5 Touchez **Écran entraînement** pour personnaliser l'écran d'informations sur l'exercice.



- Pour en savoir plus, reportez-vous à la rubrique [Personnaliser l'écran d'informations sur l'exercice](#).

- L'écran d'informations sur l'exercice ne peut être modifié pendant une activité.

6 Réglez les différentes options pour chaque type d'exercice.

- **Emplacement** : pour activer la fonctionnalité GPS de la Galaxy Watch afin de suivre votre position lorsque vous faites une activité extérieure.
- **Pause auto** : pour mettre en pause automatiquement la fonctionnalité exercice de la Galaxy Watch lorsque vous arrêtez votre activité.
- **Fréquence du guide** : pour recevoir une notification lorsque vous atteignez la distance ou la durée définie.
- **Longueur du bassin** : pour définir la longueur de la piscine.

7 Touchez  pour démarrer l'activité.



- Lorsque vous utilisez votre Galaxy Watch pour la première fois après son achat ou sa réinitialisation, vous devez choisir d'activer l'utilisation ou non de vos informations de localisation. Par défaut, les données de localisation sont activées.
- Votre fréquence cardiaque s'affiche quelques secondes après que vous ayez touché  pour démarrer l'activité. Afin de mesurer plus exactement votre fréquence cardiaque avec la Galaxy Watch, portez la Galaxy Watch fermement à votre avant-bras, juste au-dessus du poignet.
- Afin d'améliorer la précision de la mesure, évitez de bouger jusqu'à ce que votre fréquence cardiaque apparaisse à l'écran.
- Votre fréquence cardiaque peut ne pas s'afficher en raison de diverses conditions, comme l'environnement, votre état physique, ou la façon dont vous portez la Galaxy Watch.
- Lorsque vous sélectionnez **Natation**, le mode Verrouillage aquatique est activé automatiquement.

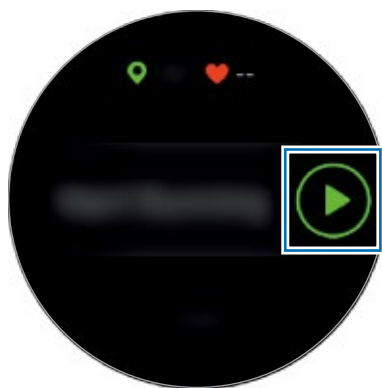

- 8 Vous pouvez afficher les informations sur l'activité, comme votre fréquence cardiaque, la distance ou la durée, sur l'écran d'informations sur l'exercice en tournant la lunette ou en balayant l'écran vers la gauche ou la droite.

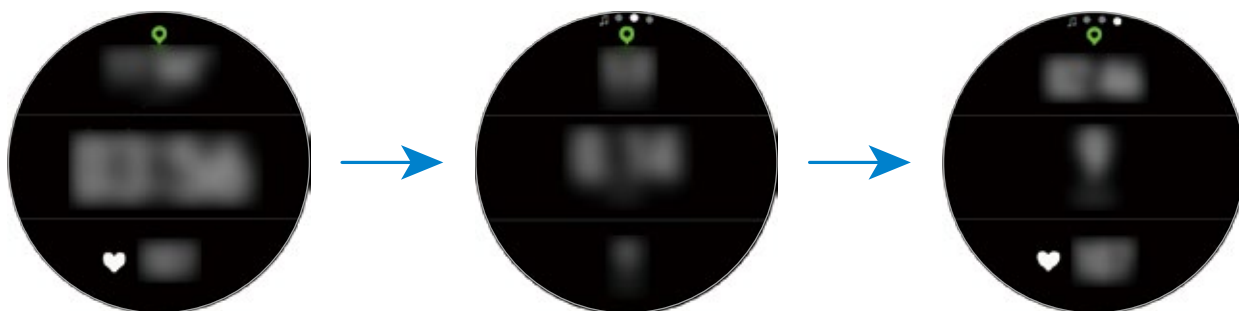

Lorsque vous nagez, vous pouvez voir de l'information supplémentaire sur votre activité, comme le mouvement de vos bras et l'allure.

Pour écouter de la musique, tournez la lunette en sens antihoraire.



- Lorsque vous sélectionnez **Natation** comme type d'activité, le mode Verrouillage aquatique est automatiquement activé et l'écran tactile est désactivé. L'écran change automatiquement et vous pouvez voir l'information sur votre activité.
- Lorsque vous sélectionnez **Natation**, les données enregistrées peuvent ne pas être précises dans les cas suivants :
 - Si vous arrêtez de nager avant d'atteindre la fin du couloir
 - Si vous changez le mouvement de vos bras à mi-chemin
 - Si vous arrêtez de bouger vos bras avant d'atteindre la fin du couloir
 - Si vous bougez vos jambes en tenant une planche ou nagez sans utiliser vos bras
 - Si vous ne mettez pas en pause ou ne reprenez pas l'activité en pressant le bouton Retour, mais arrêtez l'activité en pressant le bouton Retour puis en touchant **TERMINER**



9 Pour mettre en pause ou reprendre l'activité, pressez le bouton Retour.

Pour terminer le suivi de l'activité, mettez en pause l'activité, et touchez **TERMINER** → ✓.

Pour terminer le suivi de l'activité de natation, touchez longuement le bouton Allumer/Éteindre pour désactiver d'abord le mode Verrouillage aquatique, puis touchez **TERMINER** → ✓.

10 Pour voir les informations sur l'activité, balayez l'écran vers le haut ou le bas après la fin de votre activité.



- La musique continuera à jouer même si vous arrêtez votre activité. Pour arrêter la musique, arrêtez-la avant de mettre fin à votre activité ou lancez  (**Musique**).
- Si votre Galaxy Watch ne sonne pas bien, vous pouvez retirer l'eau qui s'est infiltrée dans le hautparleur à l'aide d'un bruit fort. Depuis l'écran Applications, touchez  (**Paramètres**) → **Fonctions avancées** → **Mode Verr. aquat.** → **Évacuer l'eau** → **Lire le son**.

Faire une série d'activités

Vous pouvez enregistrer plusieurs activités et aller directement à un tout nouvel entraînement en démarrant une activité après avoir terminé l'activité en cours.

1 Pressez le bouton Retour pour mettre en pause l'activité en cours.

2 Touchez **TERMINER** → **ENTRAINEMENT SUIV.**

3 Sélectionnez l'activité et démarrez l'activité suivante.

Démarrer des exercices à répétition

Vous pouvez exécuter des exercices à répétition comme des flexions des jambes ou soulever des haltères. Votre Galaxy Watch comptera le nombre de répétitions du mouvement en émettant des bips.

1 Depuis l'écran Applications, touchez  (**Samsung Health**).

2 Tournez la lunette en sens horaire pour ouvrir l'écran Exercice.

3 Touchez **S'ENTRAINER** et sélectionnez le type d'exercice à répéter.

4 Touchez **OK** lorsque le guide de l'activité sélectionnée apparaît.



Certains exercices peuvent ne pas avoir de guides.

5 Touchez **Objectif** pour sélectionner un type d'objectif et définir votre objectif.



- Si vous sélectionnez **Entrain. base** comme objectif, vous pouvez vous entraîner tant que vous le souhaitez sans une limite de temps ou de répétition.
- Le nombre de répétitions devrait être défini à au moins 5 répétitions pour certains exercices.

6 Réglez les différentes options pour chaque type d'exercice.

- **Compteur répét.** : pour compter le nombre de répétitions à l'aide de bips.
- **Poignet utilisé** : pour sélectionner le poignet auquel vous portez la Galaxy Watch pour améliorer la précision de comptage.

7 Touchez  pour démarrer l'activité.

L'exercice commencera lorsque vous serez en la position de début telle qu'illustrée à l'écran.

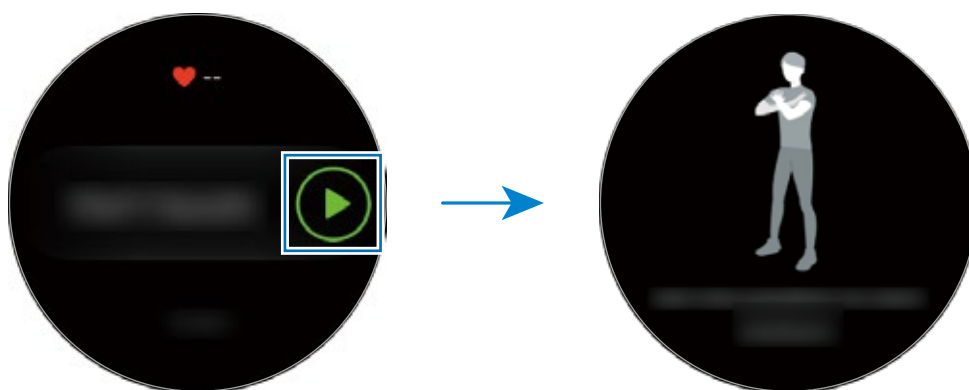

8 Le comptage commence avec un bip.

Prenez une pause après avoir complété une série. Ou, touchez **IGNORER** si vous souhaitez passer la série suivante.

9 Pour mettre en pause ou redémarrer l'exercice, pressez le bouton Retour.

Pour terminer l'exercice, mettez en pause l'exercice et touchez **TERMINER** → ✓.

10 Pour voir les informations sur l'activité, balayez l'écran vers le haut ou le bas après la fin de votre activité.

Personnaliser l'écran d'informations sur l'exercice

Personnalisez l'écran d'informations sur l'exercice qui apparaît pendant vos activités.



L'écran d'informations sur l'exercice ne peut être modifié pendant une activité.

- 1 Depuis l'écran Applications, touchez  (**Samsung Health**).
- 2 Tournez la lunette en sens horaire pour ouvrir l'écran Exercice.
- 3 Touchez **S'ENTRAINER** et sélectionnez le type d'activité.
- 4 Touchez **Écran entraînement**, sélectionnez le type d'écran d'information sur l'exercice, déterminez si vous souhaitez l'utiliser, puis sélectionnez l'information à afficher à l'écran.

Reconnaissance automatique de l'activité

Lors d'une activité de plus de dix minutes avec la Galaxy Watch activée à votre poignet, la Galaxy Watch détecte automatiquement l'activité en cours et enregistre les données de l'activité, comme le type d'activité, la durée et les calories brûlées.

Lorsque vous interrompez votre activité pendant plus d'une minute, la Galaxy Watch détecte automatiquement l'arrêt et la fonctionnalité est désactivée.



- Vous pouvez consulter la liste des activités prises en charge par la fonctionnalité de reconnaissance automatique d'une activité en touchant **Param.** → **Détection entrain.** → **Activités à détecter.**
- La fonctionnalité de Reconnaissance automatique de l'activité mesure la distance parcourue et les calories brûlées à l'aide du capteur d'accélération. La précision des mesures peut varier selon vos habitudes de marche, vos routines d'entraînement et votre mode de vie.

Sommeil

Analysez votre rythme de sommeil et faites-en le suivi en mesurant votre fréquence cardiaque pendant que vous dormez.



- Les quatre états de votre rythme de sommeil (Éveil, Sommeil paradoxal, Sommeil léger, Sommeil profond) sont analysés sur la base des mouvements que vous faites et des variations de votre fréquence cardiaque pendant que vous dormez. L'option **Paramètres FC auto.** devrait être réglée à **Toujours** pour mesurer continuellement votre fréquence cardiaque pendant votre sommeil. Pour en savoir plus, reportez-vous à la rubrique [Mesurer votre fréquence cardiaque](#).
- Si votre fréquence cardiaque est irrégulière, votre Galaxy Watch ne peut reconnaître votre fréquence cardiaque correctement, ou si vous ne réglez pas **Param. FC auto.** à **Toujours**, le rythme de sommeil sera analysé selon trois états (Agité, Léger et Sans mouvement).
- Pour mesurer de façon précise votre fréquence cardiaque à l'aide de la Galaxy Watch, portez-la correctement ajustée autour de l'avant-bras, juste au-dessus du poignet. Pour en savoir plus, reportez-vous à la rubrique [Porter la Galaxy Watch au poignet](#).

Mesurer votre rythme de sommeil

- 1 Portez votre Galaxy Watch pendant votre sommeil.
La Galaxy Watch mesurera votre rythme de sommeil.
- 2 Depuis l'écran Applications, touchez  (**Samsung Health**) lorsque vous vous réveillez.
- 3 Tournez la lunette en sens horaire pour ouvrir l'écran Suivi du sommeil.
- 4 Consultez votre rythme de sommeil et l'information associée.



Activer les notifications de rapport de sommeil

- 1 Touchez  → **Notifications**.
- 2 Touchez le bouton **Notifications rapport de sommeil** pour activer la fonctionnalité.
La notification apparaît une fois votre rythme de sommeil analysé.

Fréquence cardiaque

Mesurez et enregistrez votre fréquence cardiaque.



- L'indicateur de fréquence cardiaque de la Galaxy Watch a été conçu uniquement à titre d'information. Il ne saurait être utilisé pour diagnostiquer une maladie ou une pathologie, ou pour guérir, soulager, traiter ou prévenir une maladie.
- Pour mesurer de façon précise votre fréquence cardiaque à l'aide de la Galaxy Watch, portez-la correctement ajustée autour de l'avant-bras, juste au-dessus du poignet. Pour en savoir plus, reportez-vous à la rubrique [Porter la Galaxy Watch au poignet](#).
- Si vous venez d'acquérir la Galaxy Watch ou de la réinitialiser, lisez les instructions à l'écran au sujet de l'application et créez votre profil.

Respectez les consignes suivantes avant de mesurer votre fréquence cardiaque :

- Faites une pause de 5 minutes avant de prendre les mesures.
- Si la mesure obtenue est très différente de celle attendue, faites une pause de 30 minutes puis recommencez la mesure.
- En hiver ou par temps froid, restez au chaud pour mesurer la fréquence cardiaque.
- La consommation de cigarettes ou d'alcool avant la prise des mesures peut avoir un effet sur votre fréquence cardiaque.
- Évitez de parler, bâiller ou respirer profondément lors de la mesure de la fréquence cardiaque. Ces actions risquent d'entraîner la prise de mesures inexactes de la fréquence cardiaque.
- Les mesures de la fréquence cardiaque peuvent varier selon la méthode de mesure et l'environnement ambiant.
- Si le capteur de fréquence cardiaque ne fonctionne pas, vérifiez la position de la Galaxy Watch sur votre poignet et veillez à ce qu'aucun obstacle ne gêne le capteur. Si le dysfonctionnement du capteur de fréquence cardiaque persiste, contactez un centre de services après-ventes Samsung.

Mesurer votre fréquence cardiaque

- 1 Depuis l'écran Applications, touchez  (Samsung Health).
- 2 Tournez la lunette en sens horaire pour ouvrir l'écran de suivi de fréquence cardiaque, ouvrez le widget **Données de santé** et touchez l'icône de suivi de fréquence cardiaque.
- 3 Touchez **MESURER** pour commencer à mesurer votre fréquence cardiaque.

Au bout d'un moment, votre fréquence cardiaque s'affiche à l'écran.

La Galaxy Watch affiche les informations concernant votre fréquence cardiaque. Elle indique aussi si votre fréquence cardiaque est supérieure ou inférieure à la moyenne de fréquence cardiaque, selon l'âge et le genre saisis dans votre profil.

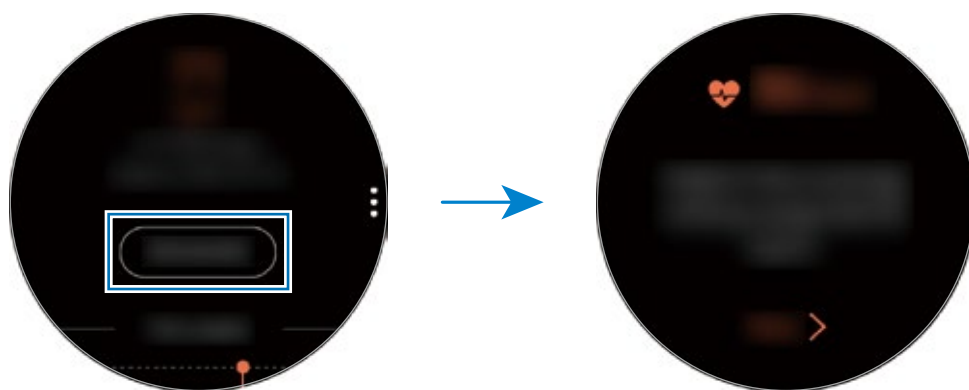

Pour afficher vos données hebdomadaires dans un graphique, balayez l'écran vers le haut ou le bas. Pour voir vos données quotidiennes, touchez **Afficher chaque date**.

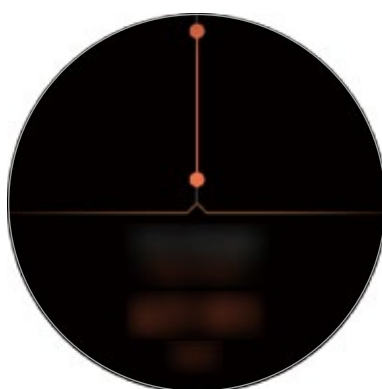

Suivre votre fréquence cardiaque

La Galaxy Watch peut automatiquement mesurer et enregistrer votre fréquence cardiaque à intervalles réguliers, que vous soyez actif ou non.

Touchez  sur l'écran de suivi de la fréquence cardiaque, tournez la lunette pour sélectionner **Param. FC auto.**, et sélectionnez une option.

- **Toujours** : la fréquence cardiaque est automatiquement mesurée de façon continue, que vous soyez actif ou non.
- **Souvent** : la fréquence cardiaque est mesurée à intervalles de 10 minutes quand vous êtes inactif.
- **Jamais** : la fréquence cardiaque n'est pas automatiquement mesurée.



Votre fréquence cardiaque sera mesurée peu importe le réglage des paramètres FC lorsque vous faites de l'exercice.

Nourriture

Enregistrez les calories consommées quotidiennement et comparez les données avec votre objectif et l'apport quotidien recommandé pour vous aider à gérer votre poids.



Si vous venez d'acquérir la Galaxy Watch ou de la réinitialiser, créez votre profil. La Galaxy Watch vous indiquera quel est l'apport nutritif recommandé selon l'âge, le genre et les conditions physiques saisis dans votre profil.

Enregistrer le nombre de calories

- 1 Depuis l'écran Applications, touchez  (**Samsung Health**).
- 2 Tournez la lunette en sens horaire pour ouvrir l'écran Nourriture.
- 3 Touchez **AJOUTER**, tournez la lunette pour saisir les calories, et touchez **TERMINÉ**.



Pour changer le type de repas, touchez le type de repas au haut de l'écran et sélectionnez une option.

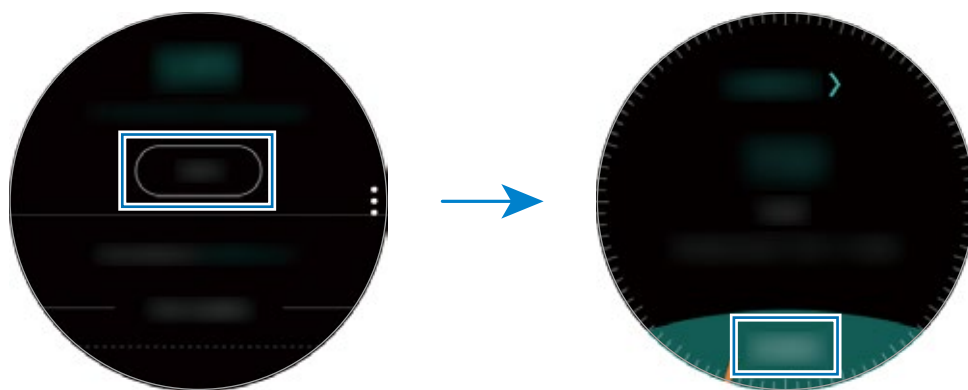

Pour effacer les données, touchez **☰** sur l'écran nourriture, tournez la lunette pour sélectionner **Supprimer le journal du jour**, sélectionnez les données et touchez **SUPPRIMER**.

Pour afficher vos données hebdomadaires dans un graphique, balayez l'écran vers le haut ou le bas. Pour voir vos données quotidiennes, touchez **Afficher chaque date**.



Définir votre objectif d'apport nutritif

- 1 Touchez **☰** sur l'écran Nourriture et tournez la lunette pour sélectionner **Définition obj.**
- 2 Saisissez votre objectif d'apport nutritif quotidien et touchez **TERMINÉ**.





Vous pouvez changer votre objectif d'apport nutritif quotidien depuis l'application Samsung Health de votre appareil mobile connecté.

Eau

Enregistrez et suivez le nombre de verres d'eau que vous buvez.

Enregistrer la consommation d'eau

- 1 Depuis l'écran Applications, touchez  (Samsung Health).
- 2 Tournez la lunette en sens horaire pour ouvrir l'écran Eau.
- 3 Touchez  lorsque vous buvez un verre d'eau.
Si vous avez indiqué une valeur incorrecte, vous pouvez la corriger en touchant .

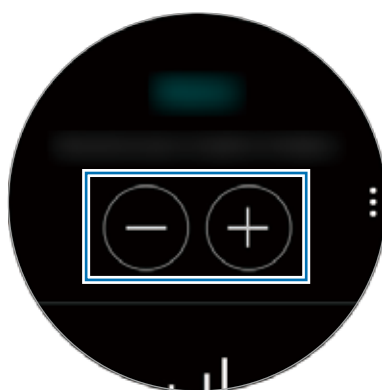

Pour afficher vos données hebdomadaires dans un graphique, balayez l'écran vers le haut ou le bas. Pour voir vos données quotidiennes, touchez **Afficher chaque date**.



Définir un objectif de consommation d'eau

- 1 Touchez  et tournez la lunette pour sélectionner **Définition obj.**.
- 2 Touchez le bouton **Définir objectif** pour activer la fonctionnalité.
- 3 Touchez **Obj. quotid.**.
- 4 Tournez la lunette pour définir votre objectif et touchez **OK**.

Caféine

Enregistrez et suivez le nombre de tasses de café que vous buvez.

Enregistrer la consommation de caféine

- 1 Depuis l'écran Applications, touchez  (Samsung Health).
- 2 Tournez la lunette en sens horaire pour ouvrir l'écran Caféine.
- 3 Touchez  lorsque vous buvez une tasse de café.
Si vous avez indiqué une valeur incorrecte, vous pouvez la corriger en touchant .



Pour afficher vos données hebdomadaires dans un graphique, balayez l'écran vers le haut ou le bas. Pour voir vos données quotidiennes, touchez **Afficher chaque date**.

Définir votre consommation maximale de caféine

- 1 Touchez  et tournez la lunette pour sélectionner **Définir objectif**.
- 2 Touchez le bouton **Définir objectif** pour activer la fonctionnalité.
- 3 Touchez **Objectif quotidien**.
- 4 Tournez la lunette pour définir votre objectif et touchez **TERMINÉ**.

Together

Comparez votre nombre de pas hebdomadaire parcouru avec les utilisateurs de Samsung Health. Vous pouvez définir un objectif, vous comparer à vos amis et consulter les défis en cours.



- Activez la fonctionnalité Together dans l'application Samsung Health de votre appareil mobile pour voir l'information sur votre Galaxy Watch.
- Cette fonctionnalité n'est pas offerte lorsque vous utilisez la Galaxy Watch sans connexion à un appareil mobile.

1 Depuis l'écran Applications, touchez  (**Samsung Health**).

2 Tournez la lunette en sens horaire pour ouvrir l'écran Together.



Touchez l'écran pour voir l'information détaillée, comme l'état de vos défis ou de ceux de vos amis et le classement du nombre de pas hebdomadaire parcouru par vos amis.

Paramètres

Vous pouvez régler diverses options associées à vos activités.

Touchez  (**Samsung Health**), et tournez la lunette en sens horaire et touchez **Param..**

- **Profil** : pour saisir l'information de votre profil, comme le genre, la taille et le poids.
- **Détection entrain.** : pour activer la détection automatique de votre activité sur la Galaxy Watch.
- **Alertes d'inactivité** : pour recevoir une notification lorsque vous n'avez pas bougé depuis un certain temps en portant la Galaxy Watch.
- **Aide** : pour voir l'information relative à l'application **Samsung Health**.

Informations complémentaires

- L'objectif de cette collecte de données est limité à la fourniture du service que vous avez demandé, dont la transmission d'informations supplémentaires pour améliorer votre bien-être, de données de sauvegarde/de synchronisation, d'analyses de données et de statistiques, ou pour développer et offrir de meilleurs services. (Mais, si vous vous connectez sur votre compte Samsung depuis S Health, vos données peuvent être enregistrées sur le serveur pour être sauvegardées.) Les données personnelles peuvent être conservées à cette fin. Pour supprimer des données partagées sur vos réseaux sociaux ou transférées vers des systèmes de stockage, vous devez les supprimer séparément.
 - Vous assumez l'entière responsabilité d'une utilisation inappropriée des données partagées sur les réseaux sociaux ou transmises à d'autres personnes. Soyez vigilant lorsque vous partagez vos données personnelles avec d'autres personnes.
 - Si la Galaxy Watch est connectée à un appareil mobile, vérifiez le protocole de communication pour confirmer le bon fonctionnement. Si vous utilisez une connexion sans fil, telle que Bluetooth, il se peut que la Galaxy Watch soit affectée par des interférences électroniques provenant d'autres appareils. Évitez d'utiliser la Galaxy Watch à proximité immédiate d'autres appareils émettant des ondes radio.
 - Selon la version logicielle de l'application, le contenu utilisé dans l'application Samsung Health peut différer. Les services offerts avec l'application sont sujets à modification ou annulation d'assistance sans préavis.
 - La disponibilité des fonctions et services Samsung Health dépend de la législation et des réglementations en vigueur dans votre région.
 - Certaines fonctions Samsung Health peuvent ne pas être disponibles dans votre région.
 - Les fonctions de Samsung Health sont indiquées uniquement à titre d'information. Elles ne sauraient être utilisées pour diagnostiquer une maladie ou une pathologie, ou pour guérir, soulager, traiter ou prévenir une maladie.
-  • La différence entre la distance mesurée et la distance réelle parcourue s'explique par l'irrégularité des pas, le sur-place et les déplacements secondaires.
- Seuls les enregistrements des trente derniers jours sont conservés. Vous pouvez consulter les données antérieures sur l'appareil mobile où l'application Samsung Health est installée.

GPS

La Galaxy Watch est dotée d'un capteur GPS, vous pouvez ainsi vérifier votre position en temps réel sans la connecter à un appareil mobile. Même lorsque vous utilisez votre Galaxy Watch sans connexion à un appareil mobile ou utilisez des applications, comme **Altimètrebaro**, le capteur GPS est activé, ce qui permet à d'autres appareils de trouver votre position si vous leur envoyez un message SOS en cas d'urgence.

Depuis l'écran Applications, touchez  (**Paramètres**) → **Connexions** → **Localisation** et touchez le bouton **Localisation** pour activer la fonctionnalité.

Pour sélectionner une méthode de localisation, balayez l'écran vers le bas et sélectionnez une option.

Lorsque votre Galaxy Watch et votre appareil mobile sont connectés, cette fonctionnalité utilise les données GPS de votre appareil mobile. Activez la fonctionnalité de localisation de votre appareil mobile pour utiliser le capteur GPS.



La puissance du signal GPS peut être réduite si vous vous trouvez entre des bâtiments ou dans des zones de faible altitude, ou encore lorsque les conditions météorologiques sont mauvaises.

Altimètre baro

Mesurez l'altitude et la pression atmosphérique à votre position actuelle à l'aide du capteur interne de pression atmosphérique.

Depuis l'écran Applications, touchez  (**Altimètre baro**). Ou, tournez la lunette en sens horaire sur l'écran Montre et sélectionnez le widget **Altimètre baro** pour activer la fonctionnalité.

Pour voir le baromètre, glissez un doigt vers la gauche.

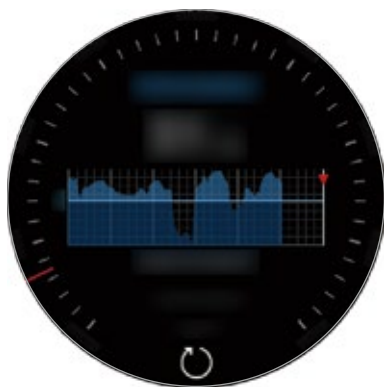

Altimètre

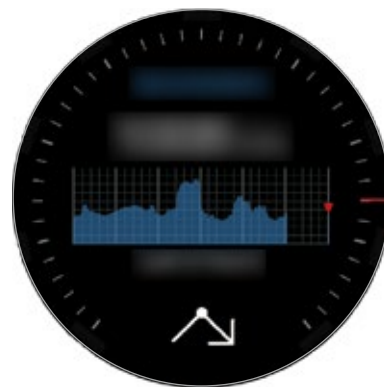

Baromètre

Mesurer votre altitude actuelle

Mesurez votre altitude actuelle et affichez le graphique des variations au cours des 6 dernières heures.

Depuis l'écran Applications, touchez  (**Altimètre baro**). Ou, tournez la lunette en sens horaire sur l'écran Montre et sélectionnez le widget **Altimètre baro** pour activer la fonctionnalité.



- Si vous venez d'acquérir la Galaxy Watch ou de la réinitialiser, touchez **OK** pour activer la fonctionnalité GPS de la Galaxy Watch.
- Même si vous calibrez l'altimètre, sa valeur devient imprécise au bout d'un certain temps. Pour avoir une mesure précise de l'altitude, touchez  régulièrement pour calibrer la valeur de l'altimètre.
- L'altitude mesurée peut varier si de l'eau (douche ou activité aquatique) ou des impuretés pénètrent dans le capteur de pression atmosphérique). Si la Galaxy Watch entre en contact avec du savon, de la sueur ou de l'eau, rincez-la à l'eau douce et séchez le capteur de pression atmosphérique soigneusement avant de l'utiliser.

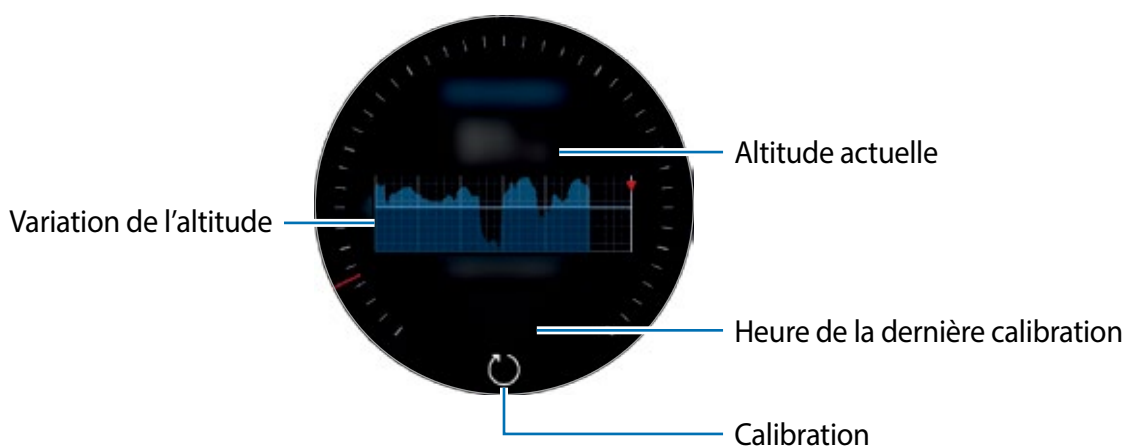

Calibrer manuellement l'altitude

Vous pouvez calibrer manuellement l'altitude mesurée.

- 1 Tournez la lunette en sens horaire ou balayez l'écran vers la gauche pour ouvrir l'écran Paramètres.
- 2 Touchez **MODIFIER** >.
- 3 Touchez **Calibrage manuel** et touchez le bouton **Calibrage manuel** pour activer la fonctionnalité.
- 4 Touchez **Altitude** et définissez la valeur de référence.
L'altitude est calibrée en fonction de la valeur de référence saisie.

Mesurer la pression atmosphérique actuelle

Mesurez la pression atmosphérique actuelle et affichez le graphique des variations au cours des 6 dernières heures. Vous pouvez anticiper tout changement de température à l'aide de l'indicateur de tendance de la pression.

1 Depuis l'écran Applications, touchez  (**Altimètre baro**). Ou, tournez la lunette en sens horaire sur l'écran Montre et sélectionnez le widget **Altimètre baro** pour activer la fonctionnalité.

2 Balayez l'écran vers la gauche pour ouvrir l'écran Baromètre.



La pression atmosphérique mesurée peut varier si de l'eau (douche ou activité aquatique) ou des impuretés pénètrent dans le capteur de pression atmosphérique). Si la Galaxy Watch entre en contact avec du savon, de la sueur ou de l'eau, rincez-la à l'eau douce et séchez le capteur de pression atmosphérique soigneusement avant de l'utiliser.

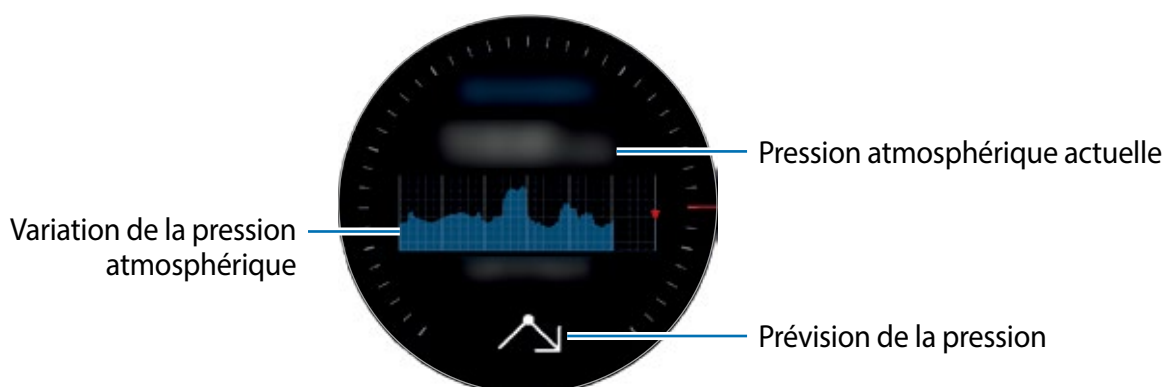

Configurer l'altibaromètre

Glissez un doigt vers la gauche pour ouvrir l'écran Paramètres et touchez **MODIFIER** pour accéder aux options suivantes.

- **Actualisation auto** : une fois l'altimètre calibré, il se calibrera automatiquement après une période donnée.
- **Calibrage manuel** : calibrage manuel de l'altimètre ou de la pression en fonction de la valeur de référence saisie pour l'altimètre ou la pression au niveau de la mer.
- **Alertes de pression** : notifications de changements rapides de la pression atmosphérique.
- **Unité d'altitude** : modification de l'unité de hauteur.
- **Unité de pression** : modification de l'unité de pression.
- **Aide** : information relative à l'altibaromètre.

Musique

Introduction

Écoutez la musique enregistrée sur la Galaxy Watch et l'appareil mobile.

Écouter de la musique

Depuis l'écran Applications, touchez  (**Musique**). Ou, tournez la lunette en sens horaire sur l'écran Montre et sélectionnez le widget **Musique** pour activer la fonctionnalité.

Lorsque vous écoutez de la musique enregistrée sur la Galaxy Watch, balayez vers le haut pour ouvrir l'écran Musique. Dans l'écran Musique, vous pouvez voir le morceau en cours et la liste de lecture, et organiser la musique par morceaux, albums, et artistes.

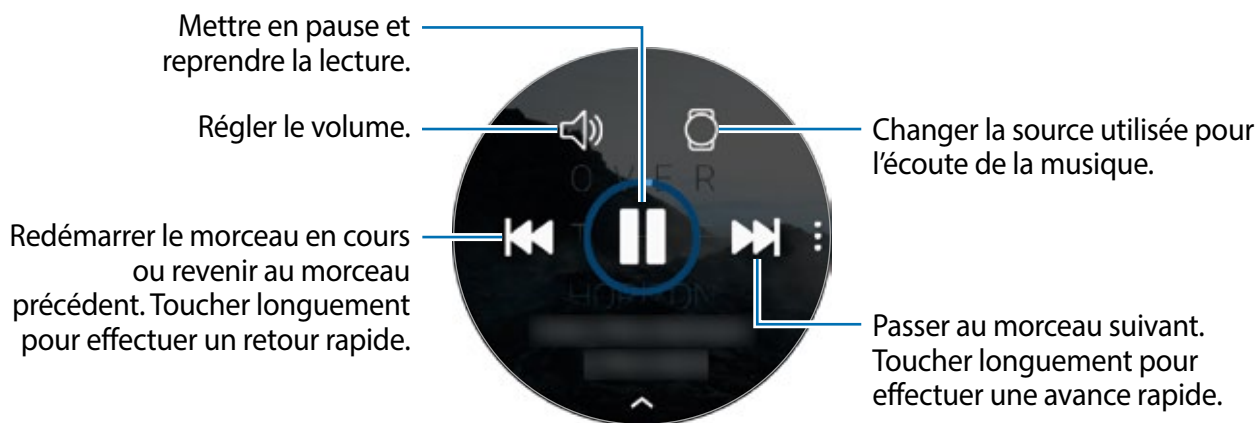

Importer de la musique





Importez de la musique enregistrée sur votre appareil mobile vers la Galaxy Watch.

- 1 Démarrez **Galaxy Wearable** sur votre appareil mobile.
- 2 Touchez **PARAMÈTRES** → **Ajout de contenu à votre montre**.
- 3 Touchez **Ajout de morceaux**.
- 4 Sélectionnez les fichiers et touchez **OK**.

Pour synchroniser la musique de votre appareil mobile avec la Galaxy Watch, touchez le bouton **Synchronisation auto.** sous **MUSIQUE**. La musique de votre appareil mobile se synchronisera automatiquement avec la Galaxy Watch au moment de la recharge de la pile, et si le niveau de la pile est supérieur à 15%.

Écouter de la musique avec la Galaxy Watch

Écoutez de la musique enregistrée sur votre Galaxy Watch depuis votre hautparleur interne ou au moyen d'un casque Bluetooth connecté.

- 1 Touchez  (**Musique**).
- 2 Touchez  pour écouter de la musique enregistrée sur votre Galaxy Watch. L'icône changera à .
- 3 Touchez .





Écouter de la musique de votre appareil mobile

Écoutez de la musique enregistrée sur votre appareil mobile en utilisant les commandes sur votre Galaxy Watch.

Appareil mobile

- 1 Démarrez l'application de lecture de la musique.

Galaxy Watch

- 2 Touchez  (**Musique**).
- 3 Touchez  pour écouter de la musique enregistrée sur votre appareil mobile. L'icône changera à .
- 4 Touchez .

Pour changer l'application de lecture de la musique de votre Galaxy Watch, touchez  → **Lecteur audio** et sélectionnez l'application parmi les applications de lecture de musique installées sur l'appareil mobile.

Écouter de la musique sans connexion à un appareil mobile



Écoutez de la musique ou la radio sur la Galaxy Watch de façon autonome. Vous devez télécharger la musique ou l'application de la station de radio sur la Galaxy Watch.

Depuis l'écran Applications, touchez  (**Galaxy Apps**). Parcourez et téléchargez la musique ou l'application de la station de radio dans **Galaxy Apps** et lancez l'application.

Reminder

Créez des rappels pour des événements, comme l'achat de billets, un rendez-vous ou la prise de médicaments, sans avoir à utiliser l'application Agenda. Vous pouvez définir des alarmes pour les rappels à des heures précises.

Créer un rappel

- 1 Depuis l'écran Applications, touchez  (**Reminder**) → **Créer un rappel**. Ou, tournez la lunette sur l'écran Montre et touchez **Créer un rappel** dans le widget **Rappel**.
Si vous avez un rappel enregistré, touchez **Création** ou  au haut de la liste.
- 2 Si votre Galaxy Watch prend en charge la saisie vocale, vous pouvez énoncer un horaire pour créer un rappel. Lorsque vous avez terminé, touchez **OK**.
Ou, touchez **Écrire un mémo** > pour saisir du texte et touchez **OK**.
- 3 Pour définir une alarme, touchez **Définir l'heure** >, définissez l'heure de l'alarme en tournant la lunette, et touchez **OK**.
- 4 Touchez **ENREGISTRER**.

Afficher la notification de rappel

Lorsqu'une notification s'affiche, vérifiez-en les détails.

Vous pouvez aussi tourner la lunette en sens antihoraire sur l'écran Montre pour ouvrir le panneau de notifications et voir les rappels.



- Tous les rappels de votre Galaxy Watch seront automatiquement synchronisés avec votre appareil mobile connecté afin de recevoir les alarmes provenant de votre appareil mobile connecté, et de consulter les rappels sur votre Galaxy Watch.
- Touchez **Modifier l'heure** > pour définir de nouveau un rappel ou touchez  et tournez la lunette pour sélectionner **Supprimer** et supprimer le rappel.

Supprimer ou annuler un rappel

Lorsque vous avez terminé votre tâche, vous pouvez supprimer un rappel ou l'annuler.

Dans les détails du rappel, touchez **Terminer** pour indiquer que la tâche a été exécutée.

Pour le supprimer, touchez , tournez la lunette, et touchez **Supprimer**.

Calendrier

Consultez les évènements prévus sur votre appareil mobile et votre Galaxy Watch.

 Tous les évènements prévus sur votre Galaxy Watch seront automatiquement synchronisés avec l'appareil mobile connecté, et la Galaxy Watch recevra les alarmes provenant de l'appareil mobile..

- 1 Depuis l'écran Applications, touchez  (**Calendrier**).
- 2 Touchez n'importe quelle date sur le calendrier mensuel.
La liste des évènements du jour s'affichera.
- 3 Pour voir les évènements à venir, tournez la lunette en sens horaire.

Bixby

Introduction

Bixby est un service vocal permettant de faciliter l'utilisation de votre Galaxy Watch. Vous pouvez parler à Bixby pour lancer une fonction ou lui demander une information.

- 
- Cette application peut ne pas être disponible selon votre zone géographique.
 - Assurez-vous de ne pas couvrir le microphone de la Galaxy Watch lorsque vous lui parlez.
 - L'utilisation de Bixby requiert une connexion de votre appareil à un réseau Wifi ou mobile.



Lancer Bixby

Lancer Bixby à l'aide du bouton Accueil

Pressez rapidement deux fois le bouton Accueil pour lancer Bixby.

Lancer Bixby à l'aide d'une commande vocale

Vous pouvez lancer **Bixby** à l'aide d'une commande vocale. Vous ne pouvez utiliser cette fonctionnalité que si l'écran de votre Galaxy Watch est allumé.

Pour définir la commande d'activation, ouvrez l'écran Applications, et touchez  (**Bixby**) → 
→ **Voice wake-up**.

Utiliser Bixby

- 1 Pressez rapidement deux fois le bouton Accueil. Ou, dites « Hi Bixby ». Vous pouvez aussi lancer Bixby en touchant  (**Bixby**) dans l'écran Applications.

La Galaxy Watch lance la reconnaissance vocale.

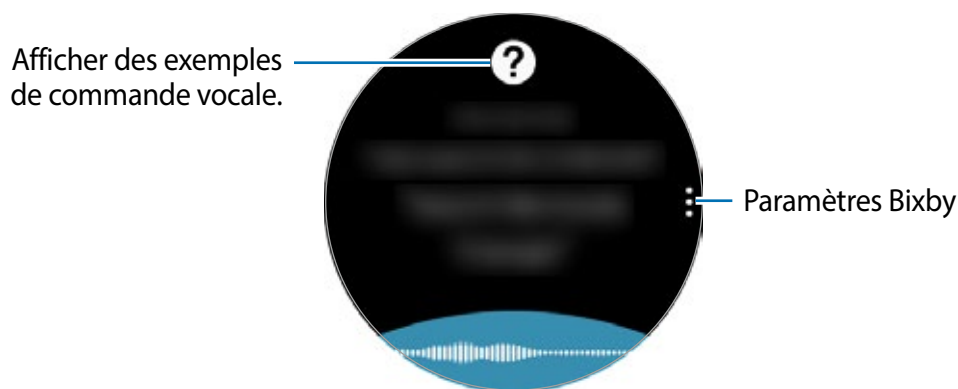

- 2 Dites une commande vocale.

Si la Galaxy Watch reconnaît la commande, elle exécute l'action correspondante.



Pour répéter la commande vocale ou en dire une autre, touchez .

Astuces pour une meilleure reconnaissance vocale

- Parlez clairement.
- Parlez dans un lieu calme.
- N'utilisez pas de mots offensants ou familiers.
- Évitez de parler avec un accent régional.

La Galaxy Watch peut ne pas reconnaître vos commandes vocales ou exécuter des commandes non désirées selon l'environnement ou la façon dont vous vous exprimez.

Définir la langue

Depuis l'écran Applications, touchez  (**Bixby**) → , tournez la lunette, touchez **Language**, et sélectionnez une langue.



La langue sélectionnée s'applique uniquement à **Bixby**, et non pas à la langue d'affichage de la Galaxy Watch.

Météo

Consultez les conditions météo sur la Galaxy Watch pour les lieux définis sur l'appareil mobile, si les deux appareils sont connectés.

Depuis l'écran Applications, touchez  (**Météo**). Ou, tournez la lunette sur l'écran Montre et sélectionnez le widget **Météo** pour le lancer.

Pour voir les conditions météo actuelles, touchez l'écran et tournez la lunette.

Pour ajouter les conditions météo d'autres villes, tournez la lunette en sens horaire ou balayez l'écran vers la gauche, touchez **Ajouter un lieu** et ajoutez la ville depuis l'appareil mobile connecté.



Vous ne pouvez pas ajouter de ville si vous utilisez la Galaxy Watch sans une connexion à un appareil mobile.

Alarme

Définissez et gérez des alarmes.

Définir des alarmes

1 Depuis l'écran Applications, touchez  (**Alarme**).

2 Touchez **Ajouter alarme**.

Si vous avez une alarme enregistrée, touchez **Ajouter** dans la liste des alarmes.

3 Définissez l'heure de l'alarme en tournant la lunette, et touchez **SUIVANT**.

4 Définissez les jours de répétition de l'alarme et touchez **ENREGISTRER**.

L'alarme enregistrée s'ajoute dans la liste des alarmes.

Dans la liste des alarmes, touchez  pour activer l'alarme ou touchez  pour la désactiver.

Arrêter ou répéter une alarme

Pour arrêter l'alarme, tirez  à l'extérieur du cercle. Ou, tournez la lunette en sens horaire.

Si vous souhaitez utiliser l'option de répétition, tirez  à l'extérieur du grand cercle ou tournez la lunette en sens antihoraire.

Supprimer une alarme

Dans la liste des alarmes, touchez longuement une alarme, et touchez **SUPPRIMER**.

Horloge mondiale

Ajouter une ville à l'horloge mondiale

- 1 Depuis l'écran Applications, touchez  (Horloge mondiale).
- 2 Touchez **Ajouter une ville**.
Si vous avez une alarme enregistrée, touchez **Ajouter** dans la liste des villes.
- 3 Tournez la lunette pour sélectionner un fuseau horaire sur le globe.
Vous pouvez également toucher **TOUTES VILLES** et cherchez une ville ou sélectionnez une ville dans la liste.
- 4 Touchez la ville correspondant au fuseau horaire désiré.

Supprimer une horloge

Dans la liste des villes, touchez longuement une ville et touchez **SUPPRIMER**.

Galerie

Importer ou exporter des images

Importer des images depuis votre appareil mobile

- 1 Démarrez **Galaxy Wearable** sur votre appareil mobile.
- 2 Touchez **PARAMÈTRES** → **Ajout de contenu à votre montre**.
- 3 Touchez **Copie des images**.
- 4 Sélectionnez les fichiers et touchez **TERMINÉ**.

Pour synchroniser les images de votre appareil mobile avec la Galaxy Watch, touchez le bouton **Synchronisation auto** sous **IMAGES**, touchez **Albums à synchroniser**, sélectionnez les albums à importer dans la Galaxy Watch, et touchez **OK**. Les albums sélectionnés se synchroniseront automatiquement avec la Galaxy Watch lorsque le niveau de la pile est supérieur à 15%.

Exporter des images vers votre appareil mobile

1 Depuis l'écran Applications, touchez  (Galerie).

2 Touchez une image.

3 Touchez longuement l'image pour l'exporter.

4 Tournez la lunette et sélectionnez les images à exporter.

5 Touchez  → **Envoyer sur le téléphone**.

Vous pouvez voir les images exportées dans les applications, comme Galerie, de votre appareil mobile.

Visualiser les images

Visualisez et gérez vos images enregistrées sur votre Galaxy Watch.

1 Depuis l'écran Applications, touchez  (Galerie).

2 Tournez la lunette pour parcourir les images et sélectionnez une image.

Faire un zoom avant ou arrière

Lorsque vous visualisez une image, touchez deux fois l'image pour faire un zoom avant ou arrière.

Lorsque l'image est agrandie, vous pouvez parcourir le reste de l'image en glissant un doigt sur l'écran.

Supprimer des images

1 Depuis l'écran Applications, touchez  (Galerie).

2 Touchez une image.



3 Touchez longuement l'image à supprimer.

4 Tournez la lunette et sélectionnez les images à supprimer.

5 Touchez **SUPPRIMER** → .

News Briefing

Affichez les articles les plus récents classés par catégories. Vous pouvez parcourir les actualités qui vous intéressent le plus.

- 1 Depuis l'écran Applications, touchez  (**News Briefing**). Ou, tournez la lunette en sens horaire et sélectionnez le widget **News Briefing** pour lancer l'application.
- 2 Lorsque vous utilisez l'application **News Briefing** pour la première fois, lisez les mentions légales et touchez **ACCEPTER**.
- 3 Touchez **DÉMARRER** pour sélectionner un article d'une catégorie donnée et touchez **OK**.
Pour modifier les catégories, touchez  → **Sélect. sujet**, et cochez les sujets désirés.
- 4 Touchez un article pour le lire.
Pour lire l'article au complet, touchez  (**Afficher sur tél.**) et lisez-le sur l'appareil mobile.

Sélectionner une région

Touchez ; tournez la lunette pour sélectionner **Sélection région**, et sélectionnez la région désirée.

Vous pouvez lire les manchettes régionales.

Rechercher mon téléphone

Si vous ne retrouvez plus votre appareil mobile, la Galaxy Watch peut vous aider à le localiser.

 Cette fonctionnalité n'est pas disponible si vous utilisez la Galaxy Watch sans une connexion à un appareil mobile.

1 Depuis l'écran Applications, touchez  (**Rech. mon tél.**).

2 Touchez .

L'appareil mobile émet un son et l'écran s'allume. Touchez  et tirez-le vers la gauche ou la droite sur l'appareil mobile, ou touchez  sur la Galaxy Watch.

Visualiser l'emplacement de l'appareil mobile

Touchez  → touchez **Localiser le téléphone**.

La Galaxy Watch affichera l'emplacement de l'appareil mobile.



Rechercher ma montre

Si vous égarez la Galaxy Watch, utilisez l'application Galaxy Wearable sur votre appareil mobile pour la retrouver.

 Cette fonctionnalité n'est pas disponible si vous utilisez la Galaxy Watch sans une connexion à un appareil mobile.

1 Démarrez **Galaxy Wearable** sur votre appareil mobile et touchez **PARAMÈTRES** → **Rechercher ma montre**.

2 Touchez .

La Galaxy Watch émettra un son et vibrera, et l'écran s'allumera. Pour arrêter le son et la vibration, tirez  vers l'extérieur du cercle à l'écran, ou tournez la lunette en sens horaire sur la Galaxy Watch, ou touchez  sur l'appareil mobile.

Afficher l'emplacement de votre montre

Si vous ne pouvez pas trouver votre Galaxy Watch, touchez **OBTENIR LA POSITION** pour vérifier l'emplacement actuel de la Galaxy Watch.

Contrôler la Galaxy Watch à distance

Si votre Galaxy Watch est perdue ou volée, vous pouvez la contrôler à distance. Démarrez **Galaxy Wearable** sur votre appareil mobile et touchez **PARAMÈTRES** → **Rechercher ma montre** → **DÉFINIR LA SÉCURITÉ**, sélectionnez une fonctionnalité, et touchez le bouton associé pour l'activer.



Cette fonctionnalité est disponible après avoir enregistré votre compte Samsung sur votre Galaxy Watch et votre appareil mobile.

Messages SOS

En cas d'urgence, vous pouvez envoyer un message SOS en pressant rapidement trois fois le bouton Accueil de la Galaxy Watch. Vous pouvez également régler la Galaxy Watch de façon à lancer automatiquement un appel aux contacts d'urgence.

Définir un message d'aide

- 1 Démarrez **Galaxy Wearable** sur votre appareil mobile et touchez **PARAMÈTRES** → **Envoi de demandes SOS** et touchez le bouton pour activer la fonctionnalité.
- 2 Suivez les instructions à l'écran pour ajouter des contacts d'urgence, si ce n'est déjà fait.

Ajouter des contacts d'urgence

Démarrez **Galaxy Wearable** sur votre appareil mobile et touchez **PARAMÈTRES** → **Envoi de demandes SOS** → **Envoi de messages SOS à** → **AJOUTER**.

Touchez **Créer un contact** et saisissez les coordonnées du contact ou touchez **Sélectionner dans les contacts** pour ajouter un contact existant comme contact d'urgence.

Activer des messages d'urgence

Réglez votre Galaxy Watch de façon à lancer automatiquement un appel aux contacts d'urgence après l'envoi d'un message SOS. Vous pouvez appeler un seul de vos contacts d'urgence.

Démarrez **Galaxy Wearable** sur votre appareil mobile et touchez **PARAMÈTRES** → **Envoi de demandes SOS**. Touchez le bouton **Passage d'appels SOS à** pour activer la fonctionnalité et sélectionnez un contact d'urgence.

Définir un délai d'envoi du message SOS

Configurez la Galaxy Watch de façon à envoyer le message SOS quelques secondes après avoir pressé rapidement trois fois le bouton Accueil de la Galaxy Watch.

Démarrez **Galaxy Wearable** sur votre appareil mobile et touchez **PARAMÈTRES** → **Envoi de demandes SOS**. Touchez le bouton **Décompte avant envoi** pour activer la fonctionnalité.

Envoyer un message SOS



En cas d'urgence, pressez rapidement trois fois le bouton Accueil de la Galaxy Watch.

Le message, incluant l'information requise pour retracer votre position actuelle, sera envoyé à votre contact d'urgence et s'affichera pendant 60 minutes. Si la fonctionnalité **Passage d'appels SOS** est activée, la Galaxy Watch appellera automatiquement le contact d'urgence sélectionné.

Après l'envoi du message, l'icône  s'affichera dans l'écran de notifications et vous pouvez afficher le résultat de votre demande d'aide.

Afficher votre position

Après l'envoi d'un message de demande d'aide incluant votre information de localisation, vous pouvez voir votre position sur l'écran de notifications. Depuis l'écran Montre, balayez l'écran vers la droite ou tournez la lunette en sens antihoraire et touchez l'écran SOS pour voir votre position actuelle sur un plan.

Pour mettre fin au partage de votre position avec vos contacts d'urgence, faites défiler l'écran vers le bas, et touchez  (**Arrêter le partage**) → .

Courriel

Consultez les courriels reçus sur votre appareil mobile et répondez-y.

Lire des courriels

1 Depuis l'écran Applications, touchez  (Courriel).

2 Sélectionnez un courriel pour ouvrir l'écran Courriel.

Pour lire un courriel sur l'appareil mobile, touchez  ; puis tournez la lunette pour sélectionner **Aff. tous courriels**.

Pour répondre à un courriel, sélectionnez un mode de saisie et saisissez votre message.



Il est possible que vous ne puissiez répondre aux courriels selon l'appareil mobile connecté à la Galaxy Watch.

Contrôleur PPT

Introduction

Vous pouvez contrôler un diaporama en format PPT sur votre ordinateur avec votre Galaxy Watch, si cette dernière est connectée à l'ordinateur.

Connecter votre Galaxy Watch à un ordinateur au moyen de Bluetooth

1 Depuis l'écran Applications, touchez  (Contrôleur PPT) (application offerte en anglais seulement).

Familiarisez-vous avec les fonctionnalités et les commandes de base en lisant le tutoriel apparaissant sur votre Galaxy Watch.

2 Touchez **CONNECTER**.

Votre Galaxy Watch entre en mode association Bluetooth, l'ordinateur détectera votre Galaxy Watch.



3 Recherchez ou sélectionnez votre Galaxy Watch dans la liste Bluetooth de votre ordinateur.

4 Suivez les instructions à l'écran pour établir la connexion.



Si votre ordinateur et votre Galaxy Watch ne se connectent pas, annulez le couplage Bluetooth sur les deux appareils et réessayez. Vous pouvez aussi supprimer la Galaxy Watch de la liste Bluetooth de votre ordinateur, et réessayer. Consultez le mode d'emploi de l'ordinateur pour plus d'information.

5 Touchez **DIAPORAMA** pour lancer le diaporama.

Touchez  ou tournez la lunette en sens horaire pour aller à la prochaine page. Touchez  pour revenir à la page précédente. Vous pouvez aussi tourner la lunette en sens antihoraire pour parcourir les pages.

Touchez **PAVÉ TACTILE** > et balayez l'écran pour déplacer le curseur de votre ordinateur.



L'écran de la Galaxy Watch peut s'éteindre pendant que vous y parcourez les pages. Pour que l'écran de la Galaxy Watch demeure toujours allumé, touchez  → **Écran toujours activé** et touchez le bouton **Toujours allumé** pour activer la fonctionnalité.

6 Touchez **ARRÊTER** pour arrêter le diaporama.

Connecter la Galaxy Watch à un nouvel ordinateur

1 Pour connecter la Galaxy Watch à un nouvel ordinateur, touchez  et tournez la lunette pour sélectionner **Connecter nouvel ordi..**

2 Touchez  pour déconnecter votre Galaxy Watch de l'ancien ordinateur et touchez **CONNEXION** pour établir la connexion avec le nouvel ordinateur.

Définir les fonctionnalités de notifications

Définir une alerte de conclusion

Définissez une heure de fin sur votre Galaxy Watch afin de recevoir une notification lorsqu'il est temps de conclure votre présentation.

- 1 Touchez  et tournez la lunette pour sélectionner **Alerte de conclusion**.
- 2 Touchez le bouton **Alerte de conclusion** pour activer la fonctionnalité.
- 3 Touchez **Définition de l'heure** et tournez la lunette pour définir l'heure de fin et touchez **Définir**.

Définir des alertes d'intervalle

Définissez des intervalles réguliers sur votre Galaxy Watch afin de recevoir des alertes pendant la présentation.

- 1 Touchez  et tournez la lunette pour sélectionner **Alertes d'intervalle**.
- 2 Touchez le bouton **Alerte d'intervalle** pour activer la fonctionnalité.
- 3 Touchez **Définir l'intervalle** et tournez la lunette pour définir la durée d'intervalle et touchez **Définir**.

Samsung Flow

Introduction

Déverrouillez l'ordinateur ou la tablette depuis votre Galaxy Watch au moyen de Samsung Flow.



- Si l'application Samsung Flow n'est pas encore installée sur votre appareil mobile, ordinateur ou tablette, téléchargez-la depuis **Galaxy Apps**, **Play Store**, ou **Microsoft Store**.
- Pour utiliser Samsung Flow, activez la fonctionnalité de verrouillage de l'écran sur votre Galaxy Watch et votre appareil mobile (reportez-vous à la rubrique [Écran verrouillé](#) et au mode d'emploi de votre appareil mobile).

Connecter les appareils par Bluetooth

Connectez votre Galaxy Watch et votre appareil mobile à un ordinateur ou une tablette.

Galaxy Watch

1 Depuis l'écran Applications, touchez  (**Samsung Flow**).

2 Touchez .

Votre Galaxy Watch entre en mode association Bluetooth. L'ordinateur ou la tablette détectera votre Galaxy Watch.

Appareil mobile

3 Démarrez l'application **Samsung Flow**.

Ordinateur ou tablette

- 4 Recherchez ou sélectionnez votre Galaxy Watch et votre appareil mobile dans la liste Bluetooth de votre ordinateur ou de votre tablette.
- 5 Démarrez l'application **Samsung Flow** et sélectionnez **DÉMARRER** pour enregistrer la Galaxy Watch et l'appareil mobile.
- 6 Suivez les instructions à l'écran pour établir la connexion.

Déverrouiller l'ordinateur ou la tablette

Déverrouiller l'ordinateur ou la tablette normalement



- 1 Placez votre Galaxy Watch près de l'écran verrouillé de l'ordinateur ou de la tablette.
- 2 Tournez la lunette en sens horaire pour déverrouiller l'ordinateur ou la tablette.

Déverrouiller l'ordinateur ou la tablette avec un code de verrouillage simple

- 1 Depuis l'écran Applications de la Galaxy Watch, touchez  (**Samsung Flow**).
- 2 Touchez le bouton **Déverrouillage simple** pour activer la fonctionnalité.
- 3 Placez votre Galaxy Watch près de l'écran verrouillé de l'ordinateur ou de la tablette. L'ordinateur ou la tablette se déverrouilleront automatiquement.

Galaxy Apps

Téléchargez des applications spécialisées et des cadrans sur la Galaxy Watch, sans avoir à utiliser l'appareil mobile connecté.

Depuis l'écran Applications, touchez  (**Galaxy Apps**). Parcourez la liste et sélectionnez l'application ou un cadran à télécharger, ou touchez  pour faire une recherche à l'aide de mots clés.

Pour faire une sélection sur l'appareil mobile connecté, touchez  et tournez la lunette pour **Afficher sur tél.** et lancez **Galaxy Apps** sur votre appareil mobile. Ensuite, parcourez la liste et sélectionnez une application ou un cadran à télécharger.



Vous devez enregistrer votre compte Samsung sur l'appareil mobile connecté pour utiliser cette application.

Paramètres

Introduction

Personnalisez les paramètres de vos fonctions et applications. Vous pouvez personnaliser votre Galaxy Watch en configurant divers paramètres.

Depuis l'écran Applications, touchez  (**Paramètres**).

Cadrans

Personnalisez le cadran de la montre.

Depuis l'écran Paramètres, touchez **Cadrans**.

- **Cadrans** : pour sélectionner un type de montre. Vous pouvez sélectionner des éléments à afficher sur le cadran et télécharger d'autres styles de montres depuis **Galaxy Apps**.
- **Montre toujours allumée** : pour afficher un cadran lorsque l'écran de la Galaxy Watch est éteint.



La fonctionnalité **Montre toujours allumée** ne fonctionne que lorsque vous portez la Galaxy Watch.

- **Ordre cadran** : pour sélectionner la façon d'organiser les cadrans.
 - **Plus réc. en 1er** : pour mettre le dernier cadran utilisé en premier.
 - **Personnalisé** : pour organiser les cadrans selon votre préférence.

- **Carillon horaire** : pour régler la Galaxy Watch à émettre un son ou une vibration toutes les heures.
- **Indicateur notification** : pour afficher un point orange sur l'écran Montre lorsque vous avez des notifications non lues.
- **Indicateur d'état** : pour afficher les indicateurs d'état sur l'écran Montre.

Son et vibreur

Modifiez les paramètres de son et de vibration de la Galaxy Watch.

Depuis l'écran Paramètres, touchez **Son et vibreur**.



Certaines options ne s'affichent pas si vous utilisez un modèle pour Bluetooth sans connexion à un appareil mobile.

- **Mode de son** : pour configurer le mode sonore à utiliser (Son, Silencieux ou Vibreur) sur votre Galaxy Watch.
- **Vibreur avec son** : pour configurer la Galaxy Watch afin qu'elle vibre et émette une sonnerie lors de la réception d'un appel et de notifications.
- **Volume** : pour ajuster le volume des sonneries, des médias, des notifications et des sons système.



- L'écran Sonnerie n'apparaît pas si vous utilisez un modèle pour Bluetooth sans connexion à un appareil mobile.
- Si la fonctionnalité Assistant vocal est activée, vous pouvez aussi régler le volume des paramètres d'accessibilité.

- **Intensité des vibrations** : pour régler l'intensité du vibreur lors de nouvelles notifications.
- **Longue vibration** : pour configurer la Galaxy Watch afin qu'elle vibre plus longtemps lors de la réception d'un appel et de notifications.
- **Sonnerie** : pour changer la sonnerie.
- **Mode vibreur** : pour sélectionner un type de vibreur pour les appels entrants.
- **Son de notification** : pour modifier la sonnerie des notifications.
- **Notification par vibreur** : pour sélectionner un type de vibreur pour les notifications.
- **Sél. audibles** : pour configurer la Galaxy Watch afin qu'elle émette un son lorsque vous sélectionnez une application ou une option sur l'écran tactile.

Affichage

Modifiez les paramètres d'affichage et de l'écran Applications de la Galaxy Watch.

Depuis l'écran Paramètres, touchez **Affichage**.

- **Luminosité** : pour régler la luminosité de l'écran.
- **Faible luminosité auto.** : pour régler la luminosité automatiquement selon les conditions d'éclairage.
- **Mise en veille écran** : pour définir le délai à l'issue duquel l'écran de la Galaxy Watch s'éteint.
- **Voir dern. app.** : pour définir la durée d'affichage de la dernière application utilisée lorsque l'écran s'éteint et se rallume.
- **Style de l'arrière-plan** : pour modifier le fond d'écran.
- **Police** : pour modifier le type et la taille de police.

Avancés

Activez les fonctions avancées de la Galaxy Watch et modifiez les paramètres de commandes.

Depuis l'écran Paramètres, touchez **Avancés**.

- **Double pression bouton Accueil** : pour sélectionner l'opération à effectuer lorsque vous pressez à deux reprises le bouton Accueil de la Galaxy Watch.
- **Mouvement d'activation** : pour configurer la Galaxy Watch afin qu'elle allume l'écran lorsque vous levez la main portant la Galaxy Watch.

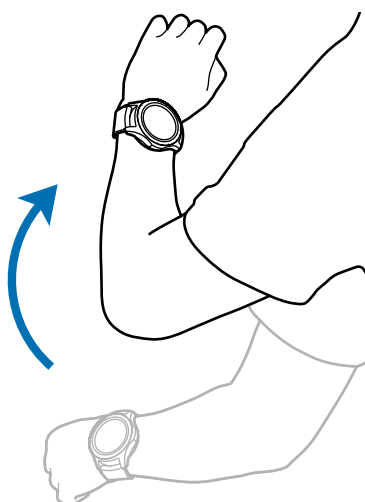

- **Réveil par le cadran** : pour allumer l'écran lorsque vous tournez la lunette.

- **Mode Verr. aquat.**
 - **Mode Verr. aquat.** : pour activer le mode Verrouillage aquatique avant d'entrer dans l'eau. L'écran tactile, les fonctionnalités Mouvement d'activation et Montre toujours allumée seront désactivées.
 - **Évacuer l'eau** : pour éjecter l'eau du hautparleur au moyen d'un son fort si votre Galaxy Watch n'émet pas correctement les sons après avoir été utilisée sous l'eau. Touchez **Lire son** pour éjecter l'eau.
 - **Aide** : pour voir l'information au sujet du mode Verrouillage aquatique.
- **Sensibilité tact.** : pour autoriser l'utilisation de l'écran lorsque vous portez des gants.
- **Ne pas déranger** : pour désactiver le vibreur lors d'appels entrants et de notifications, à l'exception des alarmes.
- **Mode Cinéma** : pour désactiver les fonctions de la montre lorsque vous ne souhaitez pas déranger les autres, comme au cinéma. L'écran reste éteint, le son est coupé et les fonctionnalités Mouvement d'activation et Montre toujours allumée seront désactivées.
- **Mode Nuit** : pour activer la fonctionnalité pour dormir. Tous les sons sont coupés, à l'exception des sons tactiles et des alarmes, et les fonctionnalités Mouvement d'activation et Montre toujours allumée seront désactivées.
- **Modifier les raccourcis** : pour modifier le panneau de raccourcis de la Galaxy Watch.
- **Capture d'écran** : pour capturer un écran et l'enregistrer dans Galerie, balayez l'écran vers la droite tout en pressant le bouton Accueil.

Connexions

Bluetooth

Connectez la Galaxy Watch à un appareil mobile au moyen de Bluetooth. Vous pouvez également connecter un casque Bluetooth à votre Galaxy Watch pour écouter de la musique ou mener des conversations.



- Samsung ne peut être tenu responsable de la perte, de l'interception ou du mauvais usage des données envoyées ou reçues via la fonction Bluetooth.
- Assurez-vous de toujours utiliser des appareils fiables et correctement protégés avant de partager ou de recevoir des données. La présence d'obstacles entre les deux appareils peut réduire le rayon d'action.
- Il est possible que la Galaxy Watch ne fonctionne pas avec certains appareils, en particulier ceux qui n'ont pas été testés ou approuvés par Bluetooth SIG.
- N'utilisez pas la fonction Bluetooth de manière illégale (par exemple, pour le piratage de fichiers ou l'enregistrement de communications à des fins commerciales).
- Samsung ne peut être tenu responsable des répercussions d'une utilisation illégale de la fonctionnalité Bluetooth.

Depuis l'écran Paramètres, touchez **Connexions** → **Bluetooth**.

- **Bluetooth** : pour activer ou désactiver la fonctionnalité Bluetooth.
- **Casque BT** : pour rechercher des casques/écouteurs Bluetooth et les connecter à la Galaxy Watch.

Réseaux mobiles

Personnalisez les paramètres de réseau.

Depuis l'écran Paramètres, touchez **Connexions** → **Réseaux mobiles**.



Les options de **Réseaux mobiles** n'apparaissent pas sur le modèle pour Bluetooth.

- **Réseaux mobiles :**

- **Act/désact auto :** pour connecter ou déconnecter automatiquement la Galaxy Watch du réseau mobile selon l'état de connexion de la Galaxy Watch au réseau mobile par Bluetooth.



- Si la Galaxy Watch est connectée à l'appareil mobile par Bluetooth, son réseau mobile est désactivé pour économiser la pile. Ainsi, la Galaxy Watch ne peut recevoir de messages ni d'appels envoyés à son numéro de téléphone.
- Si aucune connexion Bluetooth est détectée, le réseau mobile de la Galaxy Watch est activé automatiquement. Ainsi, la Galaxy Watch peut recevoir des messages et des appels envoyés à son numéro de téléphone.

- **Toujours activé :** pour maintenir la connexion de la Galaxy Watch au réseau mobile. Si cette option est activée, vous pouvez recevoir des appels et des messages au numéro de téléphone de la Galaxy Watch et de l'appareil mobile.



Si vous activez l'option **Toujours activé**, la consommation de la pile de la Galaxy Watch peut augmenter.

- **Toujours désactivé :** pour interrompre la connexion de la Galaxy Watch au réseau mobile.

Si cette option est activée, vous ne pouvez pas recevoir d'appels et de messages au numéro de téléphone de la Galaxy Watch. Si la Galaxy Watch est connectée au réseau mobile par Bluetooth, vous pouvez recevoir des appels et des messages au numéro de téléphone de l'appareil mobile.

- **Donn. mob. :** pour utiliser les connexions de données de tout réseau mobile.
- **Itinér. données :** pour utiliser les connexions de données lorsque vous êtes en itinérance.
- **Mode Réseau :** pour sélectionner un type de réseau auquel se connecter (LTE ou 3G).
- **Opérateurs de réseau :** pour rechercher des réseaux disponibles et s'inscrire manuellement au réseau.
- **Noms des points d'accès :** pour configurer des noms de points d'accès (APN).

Wifi

Activez la fonctionnalité Wifi pour connecter la Galaxy Watch à un réseau Wifi.

Cette fonctionnalité est disponible lorsque la Galaxy Watch n'est pas connectée à l'appareil mobile au moyen de la fonctionnalité Bluetooth.

1 Depuis l'écran Paramètres, touchez **Connexions** → **Wifi**.

2 Touchez **Wifi** et sélectionnez **Automatique** ou **Toujours activé** pour connecter la Galaxy Watch à un réseau Wifi.

Si vous sélectionnez **Automatique**, le réseau Wifi se déconnecte automatiquement lorsque la Galaxy Watch se connecte à votre appareil mobile au moyen de Bluetooth. Si vous sélectionnez **Tjrs désactivés**, vous pouvez connecter votre Galaxy Watch à votre appareil mobile par Bluetooth, mais vous ne pouvez pas la connecter au réseau Wifi.



- Si vous sélectionnez l'option **Toujours activé**, la pile se videra plus rapidement (option énergivore).
- L'option **Auto** ne s'affiche pas et vous ne pouvez pas vous connecter au réseau Wifi automatiquement si vous utilisez la Galaxy Watch sans connexion à un appareil mobile.

3 Touchez **Réseaux Wifi** et sélectionnez un réseau dans la liste des réseaux Wifi.

Les réseaux nécessitant un mot de passe sont signalés par une icône en forme de verrou. Touchez **Mot de passe** et saisissez le mot de passe.

4 Touchez **CONNECTER**.



- Une fois que la Galaxy Watch s'est connectée à un réseau Wifi, elle se reconnecte à ce réseau sans demander de mot de passe dès qu'il est disponible. Pour empêcher la Galaxy Watch de se connecter automatiquement au réseau, sélectionnez-le dans la liste des réseaux et touchez **OUBLIER**.
- Si vous ne parvenez pas à vous connecter à un réseau Wifi, redémarrez la fonctionnalité Wifi de l'appareil ou le routeur sans fil.
- Désactivez la fonctionnalité Wifi pour préserver l'autonomie de la pile lorsque vous n'utilisez pas la Galaxy Watch.

NFC

Utilisez la fonctionnalité NFC (near field communication) pour faire des paiements ou acheter des billets de transport ou de spectacle.

Depuis l'écran Paramètres, touchez **Connexions** → **NFC**.



La Galaxy Watch comporte une antenne NFC intégrée. Manipulez la Galaxy Watch avec précaution afin de ne pas endommager l'antenne NFC.

- **NFC** : pour activer la fonctionnalité NFC.
- **Paiement NFC** : pour définir l'application de paiement par défaut utilisée par NFC.



Cette fonctionnalité peut varier en fonction de votre zone géographique ou de votre fournisseur de services.

Utiliser la fonctionnalité NFC

Avant d'utiliser la fonctionnalité NFC, vous devez vous inscrire à un service de paiement mobile. Pour vous inscrire ou obtenir plus d'informations sur ce service, contactez votre fournisseur de services.

- 1 Depuis l'écran Paramètres, touchez **Connexions** → **NFC** et touchez le bouton **NFC** pour activer la fonctionnalité.
- 2 Rapprochez la zone de l'antenne NFC au haut de l'écran tactile de la Galaxy Watch d'une étiquette NFC.

Pour définir l'application de paiement par défaut, ouvrez l'écran Paramètres et touchez **Connexions** → **NFC** → **Paiement NFC**, puis sélectionnez une application.



La liste des services peut ne pas inclure toutes les applications disponibles.

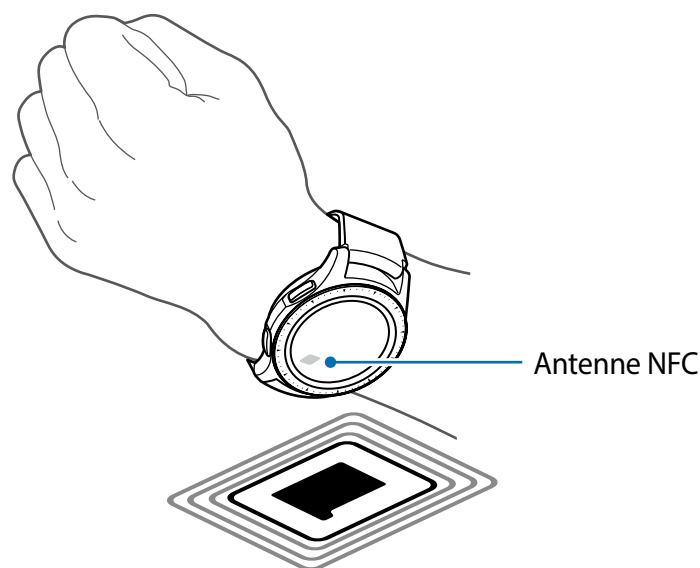

Alertes

Réglez la Galaxy Watch de façon à activer le vibreur lorsqu'elle se déconnecte de l'appareil mobile.

Depuis l'écran Paramètres, touchez **Connexions** et touchez le bouton **Alertes** pour activer la fonctionnalité.



L'option **Alertes** ne s'affiche pas si vous utilisez la Galaxy Watch sans connexion à un appareil mobile.

Mode Hors-ligne

Désactivez toutes les fonctionnalités sans fil de la montre. Vous pouvez uniquement utiliser les services hors réseau.

Depuis l'écran Paramètres, touchez **Connexions** et touchez le bouton **Mode Hors-ligne** pour activer la fonctionnalité.



Respectez les règlements mis en place par les compagnies aériennes et suivez les instructions des membres de l'équipage. Si vous avez la permission d'utiliser votre montre, assurez-vous d'activer le mode Hors-ligne.

Utilisation des données

Effectuez un suivi de la quantité de données utilisées et personnalisez les paramètres de limite d'utilisation des données.

Depuis l'écran Paramètres, touchez **Connexions** → **Utilis. données**.



Les options d'**Utilisation des données** ne s'affichent pas sur le modèle pour Bluetooth.

- **Donn. mob.** : pour utiliser les connexions de données sur n'importe quel réseau mobile.
- **Limite de données** : pour définir une limite d'utilisation des données mobiles.
- **Cycle vie donn.** : Pour définir la restauration du cycle des données afin de surveiller l'utilisation des données au cours d'une période définie.
- **Date de début** : pour définir la date de début du cycle d'utilisation de données.
- **Détails utilis.** : pour afficher l'utilisation de données totale pour le cycle en cours.

Localisation

Autorisez les applications à utiliser vos informations de position actuelle.

Depuis l'écran Paramètres, touchez **Connexions** → **Localisation**.

Touchez **Localisation** pour activer la fonctionnalité et sélectionnez une méthode de collecte des données de localisation.

Applications

Ordre applis

Sélectionnez la façon d'organiser les applications dans l'écran Applications.

Depuis l'écran Paramètres, touchez **Applications** → **Ordre applis**.

- **Plus réc. en 1er** : pour mettre les plus récentes applications en premier.
- **Personnaliser** : pour organiser les applications utilisées selon votre préférence.

Ouvrir app. auto.

Lancez les applications en tournant la lunette sans toucher l'application. Lorsque l'indicateur de la lunette se trouve au-dessus d'une application, l'application démarre automatiquement.

Depuis l'écran Paramètres, touchez **Applications** et touchez le bouton **Ouvrir app. auto.** pour activer la fonctionnalité.

Autorisations

Pour le bon fonctionnement de certaines applications, vous devez autoriser l'accès ou l'utilisation d'informations sur votre Galaxy Watch. Affichez les paramètres d'autorisation pour chaque application et modifiez les paramètres.

Depuis l'écran Paramètres, touchez **Applications** → **Autorisations**.

Appels

Modifiez les paramètres d'appel.

Depuis l'écran Paramètres, touchez **Applications** → **Appels**.



Les options d'**Appels** ne s'affichent pas sur le modèle pour Bluetooth.

- **Numéro sortant** : pour afficher le numéro de téléphone de la Galaxy Watch.



Cette option ne s'affiche pas si vous utilisez le modèle pour réseau mobile sans connexion à un appareil mobile.

- **Aff. ID appelant** : pour afficher le numéro de téléphone de votre Galaxy Watch sur l'écran de l'interlocuteur lorsque vous lancez l'appel.
- **Message vocal** : pour saisir le numéro afin d'accéder au service de messagerie vocale.
- **Liste bloquée** : pour afficher les numéros bloqués.

Messages

Modifiez les paramètres des messages.

Depuis l'écran Paramètres, touchez **Applications** → **Messages**.



Les options de **Messages** ne s'affichent pas si vous utilisez le modèle pour Bluetooth sans connexion à un appareil mobile.

- Certaines options ne s'affichent pas sur le modèle pour Bluetooth.
- **Envoi format audio** : pour envoyer un message vocal sous forme de message audio.
- **Liste bloquée** : pour afficher les numéros bloqués et les messages des numéros bloqués.

Sécurité

Verrouillage

Modifiez les paramètres de sécurité de la Galaxy Watch. Lorsque cette fonctionnalité est activée, la Galaxy Watch peut se verrouiller automatiquement lorsqu'elle ne bouge pas pendant une période de temps donnée.

Depuis l'écran Paramètres, touchez **Sécurité** → **Verrouillage**.

- **Type** : pour sélectionner le type de verrouillage de la Galaxy Watch.
- **Utilisation pour** : pour sélectionner dans quelle situation utiliser le verrouillage.



L'affichage de cette option peut varier selon votre zone géographique ou votre fournisseur de services.

- **Aide** : pour afficher l'information relative au verrouillage de la Galaxy Watch.

Service de mise à jour sécurité

Vous pouvez mettre à jour automatiquement ou manuellement la politique de sécurité.

Depuis l'écran Paramètres, touchez **Sécurité** → **Service de mise à jour sécurité**.



Si vous utilisez le modèle pour Bluetooth sans connexion à un appareil mobile, la politique de sécurité peut être mise à jour uniquement si la Galaxy Watch est connectée à un réseau Wifi.

- **Recherche de mises à jour** : pour mettre à jour manuellement la politique de sécurité de la Galaxy Watch.
- **Mise à jour automatique** : pour mettre à jour automatiquement la politique de sécurité de la Galaxy Watch.
- **Téléchargement des mises à jour** : pour mettre à jour automatiquement la politique de sécurité de la Galaxy Watch si elle est connectée à un réseau Wifi ou mobile.

Compte et sauvegarde (Compte)

Connectez-vous à votre compte Samsung et sauvegardez les données de la Galaxy Watch dans Samsung Cloud ou restaurez les données de la Galaxy Watch enregistrées dans votre compte Samsung sur la Galaxy Watch.

Depuis l'écran Paramètres, touchez **Compte et sauvegarde** ou **Compte**.



Si vous utilisez votre Galaxy Watch sans connexion à un appareil mobile, vous pouvez enregistrer votre compte Samsung et l'option **Compte et sauvegarde** s'affichera.

Si vous utilisez votre Galaxy Watch connectée à un appareil mobile, sauvegardez et restaurez vos données sur votre appareil mobile avec le même compte Samsung que votre appareil mobile. Pour en savoir plus, reportez-vous à la rubrique [Sauvegarder et restaurer les données](#).

- **Compte Samsung** : pour enregistrer votre compte Samsung et vous y connecter.
- **Sauvegarde et restauration** : pour sauvegarder les données de la Galaxy Watch dans Samsung Cloud ou restaurer les données de la Galaxy Watch enregistrées dans Samsung Cloud sur la Galaxy Watch.
- **Service de personnalisation** : pour offrir la fonctionnalité adéquate selon la position et la situation après l'analyse de votre mode de vie.



Cette fonctionnalité est offerte si la Galaxy Watch est connectée à un appareil mobile prenant en charge la plateforme de service de personnalisation version 2.2 ou plus récente. Après avoir accepté d'utiliser le service de personnalisation, lancez l'application **Paramètres**, touchez **Nuage et comptes** → **Comptes** → **Compte Samsung** → **Confidentialité** → **Service de personnalisation**, et touchez le bouton pour activer la fonctionnalité.

Accessibilité

Configurez divers paramètres pour améliorer l'accessibilité de la Galaxy Watch.

Depuis l'écran Paramètres, touchez **Accessibilité**.

- **Vue** : pour personnaliser les paramètres afin d'améliorer l'utilisation de la montre aux utilisateurs malvoyants.
- **Ouïe** : pour personnaliser les paramètres afin d'améliorer l'utilisation de la montre aux utilisateurs malentendants.
- **Synthèse vocale** : pour changer les paramètres de la synthèse vocale.
- **Accès direct** : pour ouvrir rapidement les menus d'accessibilité.
- **Rappel de notification** : pour configurer la montre afin qu'elle vous prévienne s'il existe des notifications que vous n'avez pas encore vérifiées, et que vous puissiez sélectionner les intervalles.

Général

Saisie

Changez les paramètres de saisie de texte.

Depuis l'écran Paramètres, touchez **Général** → **Saisie**.

- **Clavier par défaut** : pour sélectionner le clavier par défaut pour la saisie de caractères.
- **Paramètres du clavier** : pour configurer les paramètres du clavier Samsung.

Synthèse vocale

Changez les paramètres des fonctionnalités de synthèse vocale, comme les langues, la vitesse d'élocution, etc.

Depuis l'écran Paramètres, touchez **Général** → **Synthèse vocale**.

- **Langue** : pour sélectionner une langue.
- **Vitesse d'élocution** : pour définir la vitesse de lecture.
- **Lecture à haute voix notif.** : pour activer la lecture à haute voix des notifications reçues sur votre Galaxy Watch.
- **Recherche de mises à jour** : pour mettre à jour les langues prises en charge.

Date et heure

Définissez la date et l'heure manuellement.

Depuis l'écran Paramètres, touchez **Général** → **Date et heure**.



Les options de **Date et heure** s'affichent uniquement si vous utilisez la Galaxy Watch sans connexion à un appareil mobile.

- **Automatique** : les paramètres de date et d'heure sont réglés par le réseau connecté.



Cette option ne s'affiche pas si vous utilisez le modèle pour Bluetooth sans connexion à un appareil mobile.

- **Définir date** : pour définir la date manuellement.
- **Définir heure** : pour définir l'heure manuellement.
- **Sélection fuseau** : pour sélectionner le fuseau horaire manuellement.

Langue

Sélectionnez la langue de la Galaxy Watch.

Depuis l'écran Paramètres, touchez **Général** → **Langue**.



L'option **Langue** apparaît uniquement si vous utilisez la Galaxy Watch sans connexion à un appareil mobile.

Réinitialisation

Supprimez toutes les données de la Galaxy Watch.

Depuis l'écran Paramètres, touchez **Général** → **Réinitialisation**.

Mise à jour du logiciel de la montre

Mettez à jour la Galaxy Watch au plus récent logiciel.

Depuis l'écran Paramètres, touchez **Général** → **Mise à jour logiciel montre**.



L'option **Mise à jour logiciel montre** s'affiche uniquement si vous utilisez la Galaxy Watch sans connexion à un appareil mobile.

Pile

Sélectionnez le mode d'utilisation de la pile de la Galaxy Watch. Vous pouvez réduire la consommation d'énergie en utilisant certains modes.

Depuis l'écran Paramètres, touchez **Gestion de la pile**.

- **Par défaut** : pour utiliser la Galaxy Watch normalement. Vous pouvez utiliser toutes les fonctionnalités de la Galaxy Watch
- **Économie d'énergie** : pour activer le mode Économie d'énergie. Les couleurs à l'écran s'affichent en nuances de gris et certaines fonctionnalités sont restreintes pour réduire la consommation d'énergie. Pour en savoir plus, reportez-vous à la rubrique [Mode Économie d'énergie](#).
- **Montre seulement** : pour afficher uniquement l'heure sur l'écran, toutes les autres fonctionnalités sont désactivées afin de réduire la consommation d'énergie. Pressez le bouton Accueil pour voir l'heure. Pressez longuement le bouton Accueil pour désactiver le mode Montre seulement.

À propos de la montre

Affichez des informations sur la Galaxy Watch.

Depuis l'écran Paramètres, touchez **À propos de montre**.

- **Numéro de téléphone de la montre** : pour afficher le numéro de téléphone de la Galaxy Watch.



Cette option ne s'affiche pas sur le modèle pour Bluetooth.

- **Numéro de série** : pour afficher le numéro de série de la Galaxy Watch.
- **Stockage** : pour vérifier l'espace disponible sur la Galaxy Watch.
- **Appareil** : pour afficher diverses informations sur la Galaxy Watch, comme l'adresse MAC Wifi, l'adresse Bluetooth et le numéro de série.
- **Logiciel** : pour afficher la version logicielle et l'état de la sécurité de la Galaxy Watch.
- **Pile** : pour afficher le voltage et la capacité de la pile de la Galaxy Watch.
- **Licences libres** : pour afficher les licences libres de la Galaxy Watch.
- **Informations de diagnostic et d'utilisation** : pour envoyer automatiquement des informations de diagnostic et d'utilisation de la Galaxy Watch à Samsung.
- **Débogage** : pour activer ou désactiver le mode de débogage lors du développement des applications destinées à la Galaxy Watch.

Connexion au nouveau tél.

Connectez la Galaxy Watch à un nouvel appareil mobile. Il est possible de connecter la Galaxy Watch à un autre appareil mobile après une réinitialisation légère servant à supprimer les données à l'exception des fichiers médias et des données personnelles.

Depuis l'écran Paramètres, touchez **Connexion au nouveau tél.**



L'option **Connexion au nouveau tél.** est disponible uniquement si la Galaxy Watch est connectée à un appareil mobile.

Connexion au téléphone

Connectez la Galaxy Watch à un appareil mobile pendant son utilisation sans connexion à un appareil mobile. Vous pouvez choisir de restaurer les données de la Galaxy Watch enregistrées sur l'appareil mobile.

Depuis l'écran Paramètres, touchez **Connexion au téléphone**.

- ✓ : pour connecter la Galaxy Watch à un appareil mobile et synchroniser les informations médicales, les paramètres et les contacts enregistrés dans la Galaxy Watch.
- ✗ : pour connecter la Galaxy Watch à un appareil mobile après la réinitialisation de toutes les données enregistrées dans la Galaxy Watch.



L'option **Connexion au téléphone** s'affiche uniquement si vous utilisez la Galaxy Watch sans connexion à un appareil mobile.

Application Galaxy Wearable

Introduction

Pour connecter votre Galaxy Watch à un appareil mobile, vous devez installer l'application Galaxy Wearable sur l'appareil mobile. Vous pouvez vérifier l'état de la Galaxy Watch et télécharger d'autres cadrans et applications suggérés. Vous pouvez aussi personnaliser les paramètres de la Galaxy Watch, comme les paramètres de notification.

Démarrez **Galaxy Wearable** sur votre appareil mobile.



La disponibilité de certaines fonctionnalités dépend du type d'appareil mobile connecté.

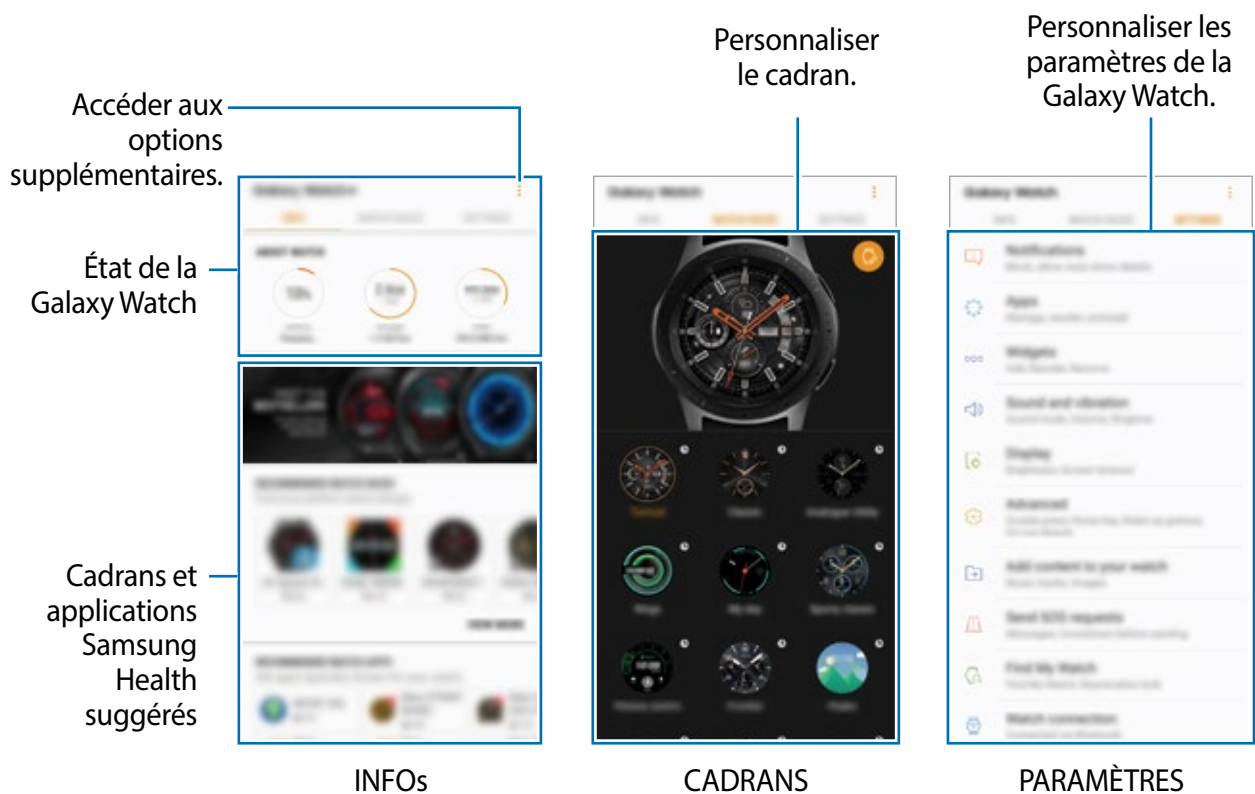

Touchez  pour utiliser les options suivantes :

- **Déconnecter** : pour déconnecter l'appareil mobile la Galaxy Watch.
- **Connecter nouvel appareil** : pour déconnecter l'appareil mobile de la Galaxy Watch et connecter un nouvel appareil. Touchez **RECHERCHER** pour trouver un nouvel appareil. Pour reconnecter la Galaxy Watch à un appareil déjà connecté, sélectionnez-en un depuis la liste **PÉRIPHÉRIQUES COUPLÉS**.
- **Changement auto.** : pour connecter automatiquement la Galaxy Watch à votre appareil mobile si vous la portez au poignet.



Cette option s'affiche uniquement si plus de deux Galaxy Watch sont couplées à votre appareil mobile.

- **Mode d'emploi** : pour consulter le mode d'emploi de la Galaxy Watch.
- **Nous contacter** : **Samsung Members** offre un service de soutien aux clients, comme le diagnostic de problèmes de l'appareil, une foire aux questions et l'émission de rapports d'erreurs. Vous pouvez aussi partager l'information avec d'autres utilisateurs de la communauté Galaxy ou consulter les plus récentes nouvelles ou astuces de Galaxy. **Samsung Members** peut vous aider à résoudre tout problème rencontré lors de l'utilisation de votre appareil.



La disponibilité de cette option dépend de votre zone géographique et de votre fournisseur de services, ou si votre modèle prend en charge l'application **Samsung Members**.

INFOS

Consultez l'état de votre Galaxy Watch, les données Samsung Health, et téléchargez les cadrans et les applications suggérés.

Depuis l'appareil mobile, démarrez **Galaxy Wearable** et touchez **INFOS**.

À PROPOS DE MONTRE

Accédez à l'information sur la pile, le stockage et la mémoire vive de votre Galaxy Watch.

Sélectionnez un élément pour en afficher les détails.

PAIEMENT

Vous pouvez facilement faire des paiements au moyen de l'application **Samsung Pay** en utilisant un service de paiement mobile.

Touchez **OUVRIR SAMSUNG PAY**.



La disponibilité de cette option dépend de votre zone géographique et de votre fournisseur de services.

CADRANS RECOMMANDÉS

Vous pouvez télécharger des cadrans populaires depuis **Galaxy Apps**.

Sélectionnez un cadran populaire pour le télécharger. Pour afficher plus de cadrans, touchez **VOIR PLUS**.

APPLICATIONS INDISPENSABLES POUR LA MONTRE

Vous pouvez télécharger des applications suggérées depuis **Galaxy Apps**.

Sélectionnez une application suggérée pour la télécharger. Pour afficher plus d'applis, touchez **VOIR PLUS**.

SANTÉ

Consultez les données enregistrées de Samsung Health, comme le nombre de pas ou votre fréquence cardiaque.

Touchez **OUVRIR SAMSUNG HEALTH**.

CADRANS

Vous pouvez changer le type d'horloge qui s'affiche à l'écran.

Démarrez **Galaxy Wearable** sur votre appareil mobile et touchez **CADRANS**, et sélectionnez un style d'horloge. Le type d'horloge sélectionné sera appliqué à l'écran Montre.

Touchez  pour sélectionner un arrière-plan et des éléments à afficher sur le type d'horloge.

PARAMÈTRES

Notifications

Modifiez les paramètres de la fonctionnalité de notification. Restez informé de divers événements, comme les nouveaux messages reçus sur l'appareil mobile.

Démarrez **Galaxy Wearable** sur votre appareil mobile et touchez **PARAMÈTRES** → **Notifications**, touchez le bouton **Activé** et activez les options désirées.

- **Gérer les notifications** : pour sélectionner les applications de l'appareil mobile pour lesquelles des notifications seront envoyées à la Galaxy Watch.
- **Affichage uniqu. si montre portée** : pour afficher les notifications seulement lorsque vous portez la Galaxy Watch.
- **Désactiver son sur tél. connecté** : pour couper le son des notifications sur votre téléphone si vous les recevez sur votre montre.
- **Affichage auto. détails** : pour afficher les détails des notifications reçues.
- **Indicateur de notification** : pour afficher un point orange sur l'écran Montre lorsque vous avez des notifications non lues.
- **Allumer l'écran** : pour activer l'écran à la réception des notifications.
- **Affichage lors utilisation tél.** : pour afficher les notifications lorsque vous utilisez votre appareil mobile.
- **Relai intelligent** : pour lancer automatiquement sur l'appareil mobile l'application qui a envoyé la notification à la Galaxy Watch lorsque vous prenez l'appareil mobile.



- Certains appareils mobiles ne prennent pas en charge la fonctionnalité **Relai intelligent**.
 - L'appareil mobile doit d'abord être déverrouillé pour afficher les détails lorsque l'écran est verrouillé.

Applications



Personnalisez l'écran Applications de la Galaxy Watch. Vous pouvez réorganiser les applications.

Démarrez **Galaxy Wearable** sur votre appareil mobile et touchez **PARAMÈTRES** → **Applications**.

Désinstaller des applications

Touchez  → **Désinstaller** et touchez  à côté des applications à retirer de la Galaxy Watch.

Réorganiser les applications

- 1 Touchez  → **Réorganiser** et touchez **Personnalisée**.
- 2 Touchez  à côté d'une application et faites-la glisser vers le haut ou le bas, vers un autre emplacement.

Vous pouvez réorganiser les applications en sélectionnant **Plus réc. en 1er** ou **Personnalisée**.

Masquer une application

Masquez une application pour ne pas qu'elle s'affiche dans l'écran Applications.

- 1 Touchez  → **Masquer**.
- 2 Sélectionnez une application et touchez **APPLIQUER**.
L'application s'affichera dans la liste **Applications masquées** et ne s'affichera plus dans l'écran Applications.

Démasquer une application

- 1 Touchez  → **Masquer**.
- 2 Sélectionnez une application masquée et touchez **APPLIQUER**.
L'application disparaîtra de la liste **Applications masquées** et s'affichera de nouveau dans l'écran Applications comme dernière application.



Personnaliser les applications

Touchez  près de l'application dont vous souhaitez personnaliser les paramètres de base.

Widgets

Personnalisez les widgets sur la Galaxy Watch. Vous pouvez aussi réorganiser les widgets. Démarrez **Galaxy Wearable** sur votre appareil mobile et touchez **PARAMÈTRES** → **Widgets**.

Ajouter ou supprimer des widgets

Touchez  près du widget à supprimer ou touchez  près du widget à ajouter.

Réorganiser les widgets

Touchez  près d'un widget et tirez-le vers le haut ou le bas, vers son nouvel emplacement.

Son et vibreur

Modifiez les paramètres de son et de vibration de la Galaxy Watch.

Démarrez **Galaxy Wearable** sur votre appareil mobile et touchez **PARAMÈTRES** → **Son et vibreur**.

- **Mode de son** : pour configurer le mode sonore à utiliser (Son, Silencieux ou Vibreur) sur votre Galaxy Watch.
- **Vibreur avec son** : pour configurer la Galaxy Watch afin qu'elle vibre et émette une sonnerie lors de la réception d'un appel et de notifications.
- **Volume** : pour ajuster le volume des sonneries, des médias, des notifications et des sons système.
- **Intensité des vibrations** : pour régler l'intensité du vibreur lors de nouvelles notifications.
- **Longue vibration** : pour configurer la Galaxy Watch afin qu'elle vibre plus longtemps lors de la réception d'un appel et de notifications.
- **Sonnerie** : pour changer la sonnerie.
- **Mode vibreur** : pour sélectionner un type de vibreur pour les appels entrants.
- **Son de notification** : pour modifier la sonnerie des notifications.
- **Notification par vibreur** : pour sélectionner un type de vibreur pour les notifications.
- **Sél. audibles** : pour configurer la Galaxy Watch afin qu'elle émette un son lorsque vous sélectionnez une application ou une option sur l'écran tactile.

Affichage

Modifiez les paramètres d'affichage et de l'écran Applications de la Galaxy Watch.

Démarrez **Galaxy Wearable** sur votre appareil mobile et touchez **PARAMÈTRES** → **Affichage**.

- **Luminosité** : pour régler la luminosité de l'écran.
- **Faible luminosité auto.** : pour régler la luminosité automatiquement selon les conditions d'éclairage.
- **Mise en veille de l'écran** : pour définir le délai à l'issue duquel l'écran de la Galaxy Watch s'éteint.
- **Voir dern. app.** : pour définir la durée d'affichage de la dernière application utilisée lorsque l'écran s'éteint et se rallume.
- **Style de l'arrière-plan** : pour modifier le fond d'écran.

Avancés

Activez les fonctions avancées de la Galaxy Watch et modifiez les paramètres de commandes.

Démarrez **Galaxy Wearable** sur votre appareil mobile et touchez **PARAMÈTRES** → **Avancés**.

- **Double pression bouton Accueil** : pour sélectionner l'opération à effectuer lorsque vous pressez à deux reprises le bouton Accueil de la Galaxy Watch.
- **Mouvement d'activation** : pour configurer la Galaxy Watch afin qu'elle allume l'écran lorsque vous levez la main portant la Galaxy Watch.
- **Réveil par le cadran** : pour allumer l'écran lorsque vous tournez la lunette.
- **Mode Verr. aquat.** : pour activer le mode Verrouillage aquatique avant d'entrer dans l'eau. L'écran tactile, les fonctionnalités Mouvement d'activation et Montre toujours allumée seront désactivées.
- **Sensibilité tact.** : pour autoriser l'utilisation de l'écran lorsque vous portez des gants.
- **Ne pas déranger** : pour désactiver le vibreur lors d'appels entrants et de notifications, à l'exception des alarmes.
- **Mode Cinéma** : pour désactiver les fonctions de la montre lorsque vous ne souhaitez pas déranger les autres, comme au cinéma. L'écran reste éteint, le son est coupé et les fonctionnalités Mouvement d'activation et Montre toujours allumée seront désactivées.
- **Mode nuit** : pour activer la fonctionnalité pour dormir. Tous les sons sont coupés, à l'exception des sons tactiles et des alarmes, et les fonctionnalités Mouvement d'activation et Montre toujours allumée seront désactivées.
- **Capture d'écran** : pour capturer un écran et l'enregistrer dans Galerie, balayez l'écran vers la droite tout en pressant le bouton Accueil.

Ajout de contenu à votre montre

Transférez manuellement ou automatiquement des fichiers audios ou des images enregistrés sur votre appareil mobile vers votre Galaxy Watch.

Démarrez **Galaxy Wearable** sur votre appareil mobile et touchez **PARAMÈTRES** → **Ajout de contenu à votre montre**.

• MUSIQUE

- **Ajout de morceaux** : pour sélectionner des fichiers audios et les envoyer manuellement de l'appareil mobile vers la Galaxy Watch.
- **Synchronisation auto.** : pour synchroniser les fichiers audios nouvellement ajoutés avec la Galaxy Watch si son niveau de charge est supérieur à 15 %.



Si les fichiers audios enregistrés sur la Galaxy Watch occupent plus de 1 Go de mémoire, elle supprime les fichiers non classés comme favoris, du plus ancien au plus récent.

- **Listes de lecture à sync.** : pour sélectionner les listes de lecture à synchroniser avec la Galaxy Watch.



L'option **Listes de lecture à sync.** est offerte seulement lorsque l'application Samsung Music est installée sur votre appareil mobile et qu'elle est activée lorsque vous lancez la fonctionnalité **Synchronisation auto.**

• IMAGES

- **Copie des images** : pour sélectionner des images et les envoyer manuellement de l'appareil mobile vers la Galaxy Watch.
- **Synchronisation auto.** : pour synchroniser les images nouvellement ajoutées avec la Galaxy Watch si son niveau de charge est supérieur à 15 %.
- **Limite du nombre d'images** : pour sélectionner le nombre d'images à envoyer à votre Galaxy Watch depuis votre appareil mobile.
- **Albums à synchroniser** : pour sélectionner un album d'images à synchroniser avec la Galaxy Watch.

Envoi de demandes SOS

Envoyez un message SOS en pressant rapidement trois fois le bouton Accueil de la Galaxy Watch. Vous pouvez également régler la Galaxy Watch de façon à lancer automatiquement un appel aux contacts d'urgence.

Démarrez **Galaxy Wearable** sur votre appareil mobile, touchez **PARAMÈTRES** → **Envoi de demandes SOS** et touchez le bouton pour activer la fonctionnalité. Pour en savoir plus, reportez-vous à la rubrique [Messages SOS](#).

Rechercher ma montre

Vous pouvez contrôler votre Galaxy Watch à distance lorsque vous ne la trouvez pas.

Démarrez **Galaxy Wearable** sur votre appareil mobile et touchez **PARAMÈTRES** → **Rechercher ma montre**.



Vous devez enregistrer votre compte Samsung sur l'appareil mobile pour utiliser cette fonctionnalité.

- **OBTENIR LA POSITION** : pour afficher la position actuelle de votre Galaxy Watch.
- **DÉFINIR LA SÉCURITÉ** :
 - **Verrouillage à distance** : pour verrouiller la Galaxy Watch à distance afin d'empêcher tout accès non autorisé. Cette fonctionnalité peut être utilisée si votre appareil mobile est connecté à votre Galaxy Watch par Bluetooth ou une connexion à distance. Lorsque la Galaxy Watch est verrouillée, connectez l'appareil mobile à la Galaxy Watch par Bluetooth. Le verrouillage se désactivera automatiquement.
 - **Réinitialisation de la montre** : pour supprimer à distance toutes les données personnelles enregistrées sur la Galaxy Watch. Une fois la Galaxy Watch réinitialisée, vous ne pouvez plus restaurer les informations ou utiliser la fonctionnalité Rechercher ma montre.
 - **Verrouillage réactivation** : pour demander la saisie de vos coordonnées de compte Samsung après la réinitialisation de la Galaxy Watch. Cela empêche que d'autres personnes puissent réactiver votre montre perdue ou volée.

Connexion de la montre

Personnalisez les paramètres de connexion sans fil de votre Galaxy Watch.

Démarrez **Galaxy Wearable** sur votre appareil mobile et touchez **PARAMÈTRES** → **Connexion de la montre** et touchez le bouton pour activer la fonctionnalité.

- **Connexion à distance** : pour connecter à distance la Galaxy Watch au réseau mobile ou Wifi lorsque la connexion Bluetooth entre les deux appareils n'est pas disponible.



Vous devez enregistrer votre compte Samsung sur l'appareil mobile pour utiliser cette fonctionnalité.

- **Notification de connexion** : pour recevoir une notification sur la Galaxy Watch lorsqu'elle est déconnectée d'un appareil mobile.
- **Synchroniser profils Wifi** : pour synchroniser la liste des réseaux Wifi enregistrés avec la Galaxy Watch.

Galaxy Apps

Achetez et téléchargez des applications propres à la Galaxy Watch depuis l'application **Galaxy Apps**.

Démarrez **Galaxy Wearable** sur votre appareil mobile et touchez **PARAMÈTRES** → **Galaxy Apps**.

Parcourez les catégories et sélectionnez une application ou un cadran à télécharger.

Samsung Health

Consultez les données enregistrées dans l'application Samsung Health.

Démarrez **Galaxy Wearable** sur votre appareil mobile et touchez **PARAMÈTRES** → **Samsung Health**.

Samsung Pay

Effectuez des paiements rapides de façon sécuritaire grâce à un service de paiement mobile.

Démarrez **Galaxy Wearable** sur votre appareil mobile et touchez **PARAMÈTRES** → **Samsung Pay**.



La disponibilité de cette option et de ses fonctionnalités dépend de votre zone géographique et de votre fournisseur de services.

SmartThings

Démarrez **SmartThings** sur votre appareil mobile pour contrôler et gérer facilement des électroménagers et des produits IdO (Internet des Objets).

Démarrez **Galaxy Wearable** sur votre appareil mobile et touchez **PARAMÈTRES** → **SmartThings**.

Réseaux mobiles

Utilisez divers services par les réseaux mobiles après avoir activé cette fonctionnalité sur la Galaxy Watch.

Démarrez **Galaxy Wearable** sur votre appareil mobile et touchez **PARAMÈTRES** → **Réseaux mobiles**.



L'option **Réseaux mobiles** ne s'affiche pas sur le modèle pour Bluetooth.

À propos de la montre

Consultez l'état de la Galaxy Watch, sauvegardez ou restaurez vos données, ou mettez à jour le logiciel de la Galaxy Watch.

Démarrez **Galaxy Wearable** sur votre appareil mobile et touchez **PARAMÈTRES** → **À propos de montre**.

- **Pile** : pour vérifier l'autonomie restante de la pile et la durée d'utilisation de la Galaxy Watch.



La durée d'utilisation indique l'autonomie restante avant que la pile ne soit complètement déchargée. Cette durée d'utilisation peut varier selon les paramètres de l'appareil et les conditions d'utilisation.

- **Stockage** : pour vérifier la quantité de mémoire utilisée et disponible. Pour supprimer les fichiers inutiles, touchez **NETTOY. MAINT.**



La mémoire interne de votre appareil a une capacité réelle disponible inférieure à la capacité indiquée, car elle est en partie occupée par le système d'exploitation et les applications installées par défaut. La capacité restante peut varier lorsque vous mettez à jour l'appareil.

- **RAM** : pour vérifier la quantité de mémoire vive (RAM) utilisée et disponible. Pour améliorer le rendement de la Galaxy Watch en minimisant l'utilisation de la mémoire vive, cochez les applications à nettoyer et touchez **NETTOY. MAINT.**
- **Mise à jour logiciel montre** : pour mettre à jour la Galaxy Watch avec la version la plus récente.

- **Sauvegarder et restaurer** : pour sauvegarder les données de la Galaxy Watch sur l'application Galaxy Wearable ou les restaurer. Pour en savoir plus, reportez-vous à la rubrique [Sauvegarder et restaurer les données](#).
- **Mentions légales** : pour afficher les mentions légales de la Galaxy Watch.
- **Sources inconnues** : pour autoriser l'installation d'applications provenant de sources inconnues.
- **Compte Samsung** : pour afficher l'information relative au compte Samsung.
- **Nom du périph.** : pour changer le nom de la Galaxy Watch.
- **Informations sur l'appareil** : pour afficher diverses informations sur la Galaxy Watch, comme l'adresse MAC Wifi, l'adresse Bluetooth, et le numéro de série.

Mettre à jour le logiciel avec l'application Galaxy Wearable

Vous pouvez mettre à jour la Galaxy Watch avec la plus récente version logicielle au moyen du service FOTA (firmware over-the-air).

- 1 Démarrez **Galaxy Wearable** sur votre appareil mobile.
- 2 Touchez **PARAMÈTRES** → **À propos de montre** → **Mise à jour logiciel montre** → **Mise à jour maintenant**.
- 3 Touchez **TÉLÉCHARGER** et installez la plus récente version logicielle sur votre appareil mobile.
- 4 Lisez les instructions à l'écran et touchez **INSTALLER MAINTENANT**.
La Galaxy Watch va copier le logiciel mis à jour depuis votre appareil mobile et redémarrer.



Pour vérifier les mises à jour disponibles et les télécharger automatiquement, touchez **Mise à jour automatique** pour activer la fonctionnalité. Les mises à jour sont téléchargées seulement si l'appareil mobile est connecté à un réseau Wifi.

Sauvegarder et restaurer les données

Sauvegardez les données des paramètres de la Galaxy Watch et les paramètres des autres applications et restaurez-les ultérieurement.

Pour sauvegarder les données, démarrez **Galaxy Wearable** sur l'appareil mobile et touchez **PARAMÈTRES** → **À propos de la montre** → **Sauvegarder et restaurer** → **Paramètres de sauvegarde**, cochez les éléments que vous souhaitez sauvegarder, et touchez **SAUVEGARDER MAINTENANT**. Les données seront sauvegardées dans le nuage Samsung.



- La musique et les images enregistrées sur la Galaxy Watch ne seront pas sauvegardées.
- Les données de l'application Samsung Health seront automatiquement sauvegardées dans l'application Samsung Health de l'appareil mobile connecté.

Pour restaurer les données, démarrez **Galaxy Wearable** sur l'appareil mobile et touchez **PARAMÈTRES** → **À propos de la montre** → **Sauvegarder et restaurer** → **Restauration**, cochez les éléments que vous souhaitez restaurer, et touchez **RESTAURER MAINTENANT**. Les plus récentes données sauvegardées seront restaurées.

À propos de Galaxy Wearable

Affichez la version de l'application Galaxy Wearable.

Démarrez **Galaxy Wearable** sur votre appareil mobile et touchez **PARAMÈTRES** → **À propos de Galaxy Wearable**.

Utiliser la Galaxy Watch

Introduction

Utilisez les fonctionnalités utiles de la Galaxy Watch pour faciliter votre quotidien et surveiller votre santé. De plus, le service de personnalisation de la Galaxy Watch analyse vos habitudes et votre état afin d'offrir des services et de l'information correspondant à votre position et à votre environnement.

Profitez des multiples fonctionnalités de la Galaxy Watch.

Utiliser la montre comme agenda

Vérifier votre programme de la journée

Utilisez la Galaxy Watch en tout temps. Vous pouvez voir l'information, comme votre horaire, les rappels, les alarmes sur l'écran Montre, même si aucune autre application n'est utilisée.

Touchez longuement l'écran Montre, puis tournez la lunette ou balayez l'écran vers la gauche ou la droite pour sélectionner le cadran **Ma journée**. Vous pouvez voir votre horaire du jour et le gérer depuis le cadran **Ma journée**.

Vous pouvez voir l'information suivante sur le cadran :

- Horaire du jour prévu au calendrier
- Éléments enregistrés comme rappels
- Heures d'alarme

Pour plus d'information sur la méthode pour ajouter un élément à l'horaire ou un rappel, ou pour définir une alarme, reportez-vous aux rubriques [Calendrier](#), [Reminder](#), ou [Alarme](#).



- Vous ne pouvez voir que l'horaire et les alarmes définies à moins de 10 heures de l'heure actuelle.
- Les alarmes ajoutées sur l'appareil mobile ne s'affichent pas sur l'écran Montre.



Gérer votre quotidien

La Galaxy Watch vous facilite la vie. Le service de personnalisation de la Galaxy Watch analyse vos habitudes et vos goûts et offre des fonctionnalités adaptées selon votre position et les circonstances. Commencez et finissez votre journée avec la Galaxy Watch. La Galaxy Watch répondra à vos besoins en tout temps, en tout lieu.



- Cette fonctionnalité est offerte si la Galaxy Watch est connectée à un appareil mobile prenant en charge la plateforme de service de personnalisation version 2.2 ou plus récente. Après avoir accepté d'utiliser le service de personnalisation, lancez l'application **Paramètres**, touchez **Nuage et comptes** → **Comptes** → **Compte Samsung** → **Confidentialité** → **Service de personnalisation**, et touchez le bouton pour activer la fonctionnalité.
- Si le mode de vie précédemment analysé change, la Galaxy Watch adaptera les services et les fonctionnalités selon les nouvelles habitudes.

Soyez informé deux fois par jour

Vous pouvez recevoir des notifications au réveil et avant d'aller au lit sur les principales activités de la journée.

Après votre réveil, la Galaxy Watch vous informe des événements importants et de la météo du jour. Avant d'aller au lit, la Galaxy Watch vous informe du niveau d'exercice effectué dans la journée, de la météo du lendemain et des éléments en rappel non complétés.

Pour plus d'information sur la méthode pour ajouter un élément à l'horaire ou un rappel dans un résumé quotidien, reportez-vous aux rubriques [Calendrier](#) ou [Reminder](#).



Lancer les applications recommandées selon la position ou l'heure

Lancez vos applications favorites à l'aide de widgets. La Galaxy Watch analyse vos habitudes selon l'heure et la position pour ajouter automatiquement vos applications favorites à des heures ou lieux spécifiques dans le widget **Raccourcis d'application**.

Par exemple, si vous vous rendez à un arrêt d'autobus à l'heure de pointe, les applications de cartographie et de transport fréquemment utilisées et l'application de musique s'ajoutent automatiquement au widget.

Tournez la lunette jusqu'à l'écran **Raccourcis d'application** pour lancer les applications automatiquement ajoutées au widget **Raccourcis d'application**.



Lancer le mode Nuit pour mieux dormir

Avant d'aller au lit, la Galaxy Watch vous invite à activer le mode Nuit, qui est optimisé pour le sommeil.

Lorsque vous recevez la notification d'activation du mode Nuit, suivez les instructions à l'écran pour l'activer.

Les fonctionnalités suivantes sont désactivées :

- Tous les sons à l'exception des alarmes et des sons systèmes
- Montre toujours activée
- Mouvement d'activation

Le mode Nuit est automatiquement désactivé lorsque vous vous réveillez.



Si vous activez le mode Nuit manuellement plutôt que par la notification d'activation du mode Nuit, le mode Nuit n'est pas automatiquement désactivé lorsque vous vous réveillez.

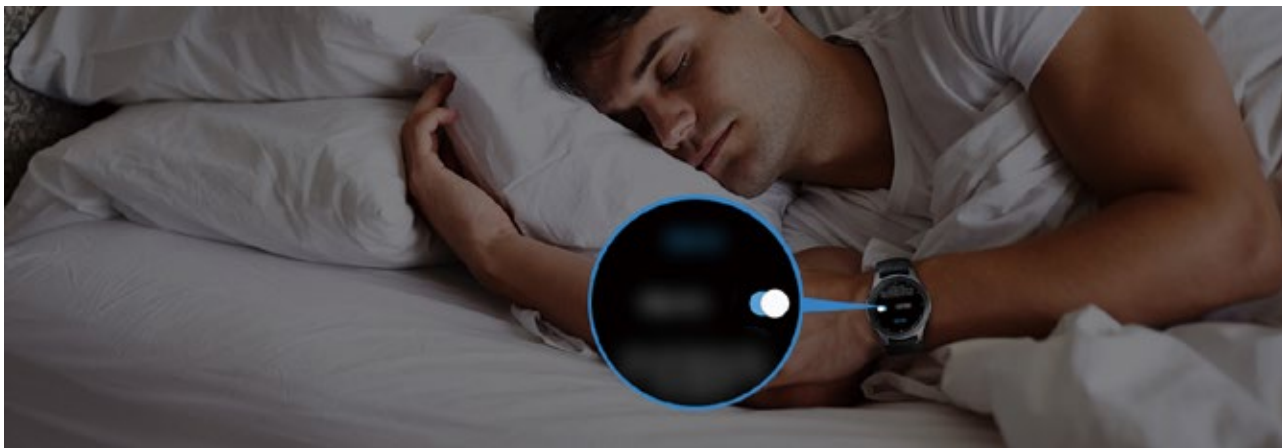

Utiliser une horloge double en voyage

Si vous voyagez dans un fuseau horaire différent de votre résidence, la Galaxy Watch détecte automatiquement la nouvelle heure et vous suggère d'activer l'écran Double horloge pour voir l'heure locale et l'heure de votre résidence. Utilisez la fonctionnalité Double horloge en changeant le cadran selon les notifications.



Cette fonctionnalité est offerte si la Galaxy Watch est connectée à un appareil mobile prenant en charge la plateforme de service de personnalisation version 2.2 ou plus récente. Après avoir accepté d'utiliser le service de personnalisation, lancez l'application **Paramètres**, touchez **Nuage et comptes** → **Comptes** → **Compte Samsung** → **Confidentialité** → **Service de personnalisation**, et touchez le bouton pour activer la fonctionnalité.



Utiliser des rappels

Enregistrez vocalement un rappel et recevez des notifications des rappels du jour.

Enregistrer un rappel en l'énonçant

Vous pouvez simplement enregistrer l'énoncé de ce que vous souhaitez.

Par exemple, dites « Call mom at 3 o'clock » et ajoutez un rappel. À 15h, vous recevrez un rappel qu'il est temps d'appeler votre mère.

Pour plus d'information sur la méthode pour ajouter un rappel, reportez-vous à la rubrique [Créer un rappel](#).



Utiliser un entraîneur personnel

Prenez soin de votre santé avec la Galaxy Watch. Le capteur de fréquence cardiaque mesure votre fréquence cardiaque et analyse votre niveau de stress et votre rythme de sommeil. Vous pouvez aussi créer une routine personnalisée selon les données de profil que vous avez saisies.

 Vous pouvez utiliser diverses fonctionnalités d'exercices et de gestion de la santé si vous utilisez la Galaxy Watch avec une connexion à un appareil mobile.

Surveiller votre sommeil

Un capteur de fréquence cardiaque précis mesure continuellement votre rythme de sommeil. Lorsque vous vous réveillez le matin, la Galaxy Watch analyse jusqu'à quatre états de votre rythme de sommeil. Surveillez votre rythme de sommeil par une observation continue.

 Le rythme de sommeil inclut quatre états (Éveil, Sommeil léger, Sommeil profond, Sommeil paradoxal) sont analysés sur la base des mouvements que vous faites et des variations de votre fréquence cardiaque pendant que vous dormez. L'option **Param. FC auto.** devrait être réglée à **Toujours** pour mesurer continuellement votre fréquence cardiaque pendant votre sommeil. Pour en savoir plus, reportez-vous à la rubrique [Mesurer votre fréquence cardiaque](#).

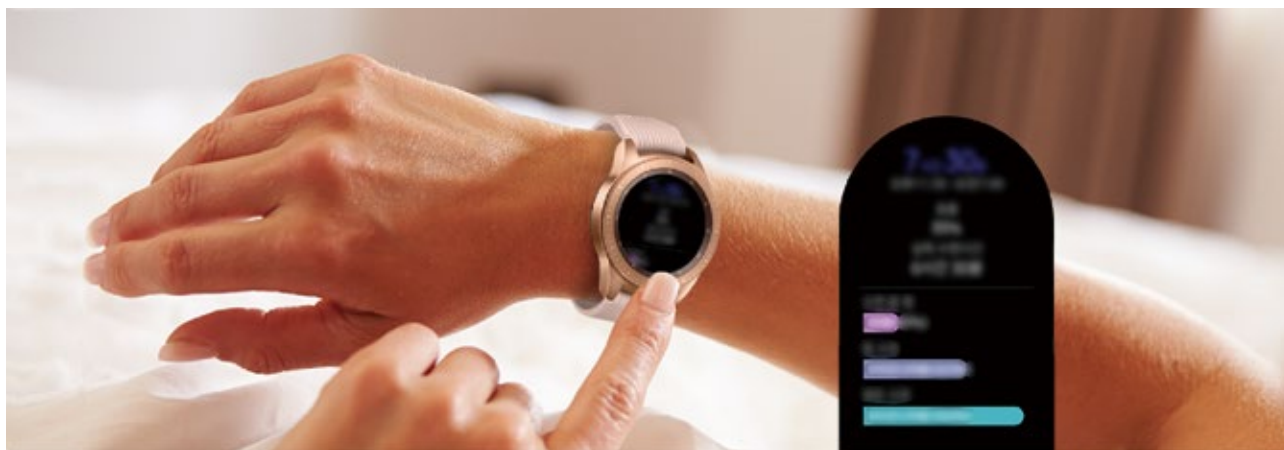

Atteindre votre objectif d'apport nutritionnel quotidien

La Galaxy Watch vous aide à gérer votre poids et votre santé selon vos habitudes d'entraînement et votre objectif d'apport nutritionnel quotidien.

Saisissez le nombre de calories consommées dans la journée. Si la quantité de calories saisies est supérieure à votre cible, faites plus d'exercice. Lancez une nouvelle activité afin d'avoir un corps en bonne santé.

Pour en savoir plus sur la saisie des calories, reportez-vous à la rubrique [Nourriture](#).

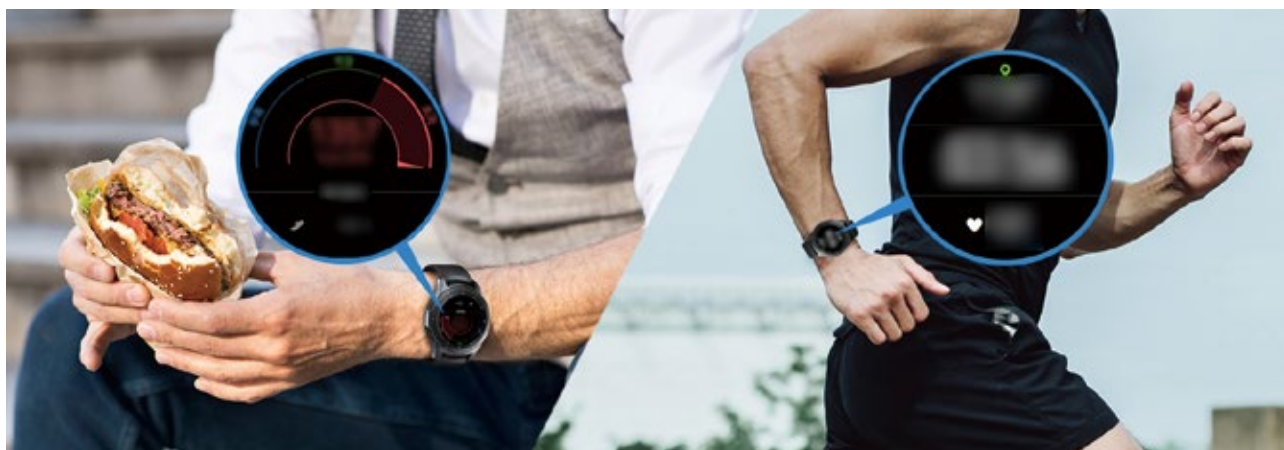

Faire des entrainements complexes

La Galaxy Watch prend en charge environ 40 exercices et activités intérieures et extérieures. Faites les bons exercices que ce soit à la maison, à l'extérieur ou dans un centre de mise en forme avec la Galaxy Watch. La Galaxy Watch vous aide à atteindre vos objectifs en surveillant la durée, la distance, la vitesse, la fréquence cardiaque et la consommation en calorie pendant votre entrainement.

Pour en savoir plus sur la méthode pour démarrer un entrainement, reportez-vous à la rubrique [Personnaliser l'écran d'informations sur l'exercice](#).

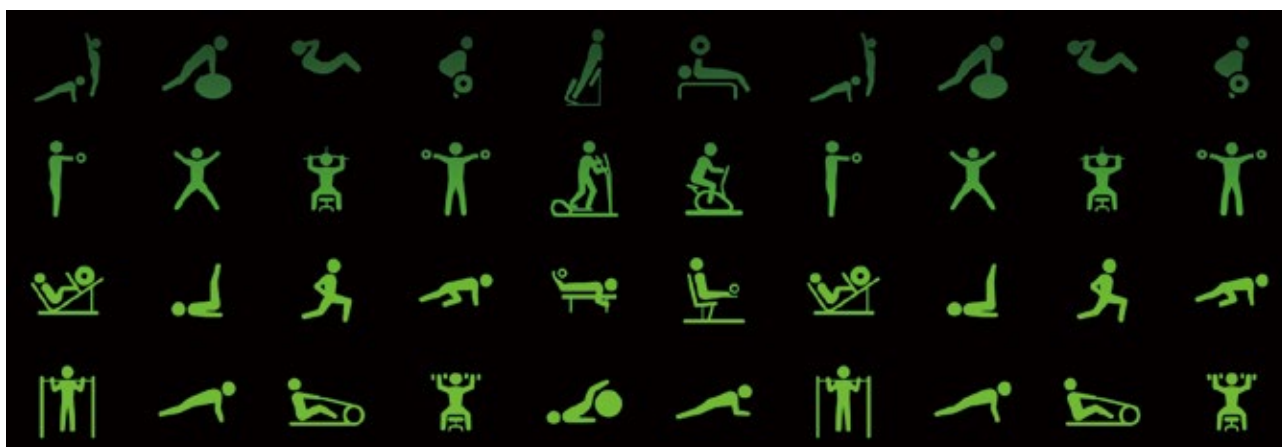

Vous pouvez faire plusieurs activités dans une séance d'entrainement. Après avoir terminé une activité, lancez-en immédiatement une nouvelle.

Pour en savoir plus, reportez-vous à la rubrique [Démarrer des exercices à répétition](#).

Utiliser la montre comme dispositif de déverrouillage

Déverrouiller l'ordinateur rapidement et facilement

Vous pouvez facilement déverrouiller votre ordinateur en utilisant la fonctionnalité Bluetooth depuis l'application Samsung Flow de votre Galaxy Watch sans avoir à saisir votre mot de passe ou vos données biométriques sur votre ordinateur. Placez la Galaxy Watch près de votre ordinateur pour le déverrouiller. Pour en savoir plus, reportez-vous à la rubrique [Samsung Flow](#).



Annexe

Dépannage

Avant de contacter un centre de services après-ventes Samsung, veuillez essayer de mettre en œuvre les solutions suivantes. Il est possible que certaines situations ne s'appliquent pas à la Galaxy Watch.

Le panneau des raccourcis affiche des messages d'erreur de réseau et de service

- Lorsque vous vous trouvez dans une zone de signal faible ou de mauvaise réception, vous risquez de perdre la connexion au réseau. Déplacez-vous et réessayez. Lorsque vous vous déplacez, plusieurs messages d'erreur peuvent apparaître.
- Certaines options ne sont pas accessibles sans abonnement. Pour en savoir plus, contactez votre fournisseur de services.

La Galaxy Watch ne s'allume pas

Lorsque la pile est entièrement déchargée, il n'est pas possible d'allumer la Galaxy Watch. Rechargez complètement la pile avant d'allumer la Galaxy Watch.

Mauvaise réaction ou lenteur de l'écran tactile

- Si vous fixez sur l'écran tactile un cache de protection ou tout autre accessoire en option, il est possible que l'écran ne fonctionne pas correctement.
- Si vous portez des gants, si vos mains sont sales alors que vous touchez l'écran, ou si vous touchez l'écran avec un objet pointu ou vos ongles, cela pourrait nuire au fonctionnement de l'écran tactile.
- L'humidité ou le contact avec l'eau peut provoquer des dysfonctionnements de l'écran tactile.
- Redémarrez la Galaxy Watch afin de mettre fin à d'éventuels dysfonctionnements logiciels temporaires.
- Assurez-vous que vous disposez bien de la plus récente version logicielle de votre Galaxy Watch.
- Si l'écran tactile est endommagé ou rayé, contactez un centre de services après-ventes Samsung.

La Galaxy Watch se bloque ou est sujette à des erreurs fatales

Essayez ces solutions. Si le problème persiste, contactez un centre de services après-ventes Samsung.

Redémarrer la Galaxy Watch

Si la Galaxy Watch ne répond plus ou se bloque, vous devrez éventuellement fermer les applications, ou éteindre la montre et la rallumer.

Forcer le redémarrage

Si votre Galaxy Watch se bloque et ne répond plus, pressez le bouton Accueil (bouton Allumer) pendant plus de 7 secondes afin de la redémarrer.

Réinitialiser la Galaxy Watch

Si vous ne parvenez pas à résoudre le problème à la suite de ces manipulations, procédez à la réinitialisation des paramètres par défaut.

Depuis l'écran Applications, touchez  (Paramètres) → Général → Réinitialisation. Avant de rétablir les paramètres par défaut de votre montre, n'oubliez pas d'effectuer des copies de sauvegarde de toutes les données importantes qui y sont stockées.

Un autre appareil Bluetooth ne parvient pas à localiser la Galaxy Watch

- Vérifiez que la fonction sans fil Bluetooth est activée sur la Galaxy Watch.
- Réinitialisez la Galaxy Watch et réessayez.
- Vérifiez que votre Galaxy Watch et l'autre appareil Bluetooth se trouvent bien à l'intérieur du rayon d'action Bluetooth (10 m maximum). Ce rayon d'action peut varier selon les conditions d'utilisation des appareils.

Si les conseils ci-dessus ne résolvent pas le problème, contactez un centre de services après-ventes Samsung.

Aucune connexion Bluetooth n'est établie ou la Galaxy Watch et l'appareil mobile sont déconnectés

- Vérifiez que la fonction Bluetooth est activée sur les deux appareils.
- Vérifiez l'absence d'obstacle entre les deux appareils, tels que des murs ou des équipements électriques.
- Vérifiez que l'appareil mobile est bien équipé de la plus récente version de l'application Galaxy Wearable.
- Vérifiez que votre Galaxy Watch et l'autre appareil Bluetooth se trouvent bien à l'intérieur du rayon d'action Bluetooth (10 m maximum). Ce rayon d'action peut varier selon les conditions d'utilisation des appareils.
- Redémarrez les deux appareils ainsi que l'application Galaxy Wearable sur l'appareil mobile.

Impossible de passer des appels

- Assurez-vous que la Galaxy Watch est connectée à un appareil mobile par Bluetooth. Si votre Galaxy Watch est connectée à votre appareil mobile par connexion à distance, elle ne peut recevoir d'appels.
- Assurez-vous que l'appareil mobile et la Galaxy Watch sont connectés au réseau cellulaire approprié.
- Vérifiez que vous n'avez pas activé la fonctionnalité de restriction d'appel pour le numéro de l'appel entrant sur l'appareil mobile et la Galaxy Watch.
- Vérifiez que vous n'avez pas activé la fonctionnalité de restriction d'appel pour le numéro que vous avez composé sur l'appareil mobile et la Galaxy Watch.
- Vérifiez si les modes Ne pas déranger, Nuit ou Cinéma sont activés. Si l'un de ces modes est activé, l'écran tactile ne s'allume pas lors de la réception d'un appel. Tournez la lunette ou pressez le bouton Accueil ou le bouton Retour pour allumer l'écran et consulter les détails de l'appel entrant.

Vos interlocuteurs ne vous entendent pas

- • Vérifiez que le microphone intégré n'est pas recouvert.
- • Vérifiez que le microphone est placé suffisamment près de votre bouche.
- • Si vous utilisez un casque Bluetooth, vérifiez qu'il est correctement connecté.

Vous percevez un écho lors des appels

Réglez le volume ou déplacez-vous.

Déconnexions fréquentes du réseau cellulaire ou d'Internet, ou mauvaise qualité audio

- Assurez-vous que rien n'entrave l'antenne intégrée à la Galaxy Watch.
- Lorsque vous vous trouvez dans une zone de signal faible ou de mauvaise réception, vous risquez de perdre la connexion au réseau. Vos problèmes de connectivité peuvent être dus à une panne au niveau de votre fournisseur de services. Déplacez-vous et réessayez.
- Si vous utilisez votre Galaxy Watch tout en vous déplaçant, il est possible que les services de réseau sans fil soient désactivés en raison de problèmes sur le réseau de votre fournisseur de services.

L'icône de la pile est vide

Le niveau de charge de la pile est faible. Chargez la pile.

La pile ne se charge pas correctement (pour les chargeurs homologués Samsung)

- Vérifiez que la Galaxy Watch est parfaitement positionnée sur la station de chargement sans fil et que cette dernière est correctement connectée au chargeur.
- Rendez-vous dans un centre de services après-ventes Samsung et faites remplacer la pile.

La pile se décharge de plus en plus rapidement

- Lorsque la Galaxy Watch ou la pile est exposée à des températures extrêmes, la charge utile peut être réduite.
- La consommation d'énergie de la pile augmente quand vous utilisez certaines applications.
- La pile est un produit consommable dont la charge utile diminue avec le temps.

La Galaxy Watch est chaude au toucher

Lorsque vous utilisez plusieurs applications simultanément ou sur une période prolongée, la Galaxy Watch peut chauffer. Ce phénomène est normal et n'affecte ni la durée de vie ni les performances de la Galaxy Watch.

Si la Galaxy Watch surchauffe ou vous semble chaude durant une longue période, cessez de l'utiliser pour un moment. Si la Galaxy Watch continue de surchauffer, contactez un centre de services après-ventes Samsung.

L'information de l'altibarmètre est erronée

- Même si vous calibrez l'altimètre, sa valeur devient imprécise au bout d'un certain temps. Pour avoir une mesure précise de l'altitude, touchez  régulièrement pour calibrer la valeur de l'altimètre.
- L'altitude mesurée peut varier si de l'eau (douche ou activité aquatique) ou des impuretés pénètrent dans le capteur de pression atmosphérique). Si la Galaxy Watch entre en contact avec du savon, de la sueur ou de l'eau, rincez-la à l'eau douce et séchez le capteur de pression atmosphérique soigneusement avant de l'utiliser.

Votre Galaxy Watch ne parvient pas à détecter votre position

Votre Galaxy Watch utilise les données de localisation de votre appareil mobile. À certains endroits, comme à l'intérieur d'un bâtiment, les signaux GPS peuvent être faibles. Si cela se produit, configurez votre appareil pour l'utilisation d'un réseau Wifi ou d'un réseau mobile afin de trouver votre position.

Les données stockées sur la Galaxy Watch ont été perdues

Effectuez toujours des copies des données importantes stockées sur la Galaxy Watch. Dans le cas contraire, vous ne pourriez pas récupérer vos données corrompues ou perdues. Samsung ne peut être tenu responsable de la perte des données stockées sur la Galaxy Watch.

Un petit espace est apparu sur le bord externe du boîtier de la Galaxy Watch

- Cet espace est une caractéristique de fabrication, et il est possible d'observer un jeu ou une vibration des pièces.
- Au fil du temps, la friction entre les pièces peut entraîner l'élargissement de cet espace.

L'espace de stockage de la Galaxy Watch est insuffisant

Supprimez les données non nécessaires, comme la mémoire cache, depuis l'application Galaxy Wearable ou supprimez manuellement les applications non utilisées pour libérer de l'espace de stockage.

Retirer la pile

- **Avant de retirer la pile, contactez un centre de services après-ventes autorisé.**
- Pour votre sécurité, vous **ne devez pas tenter de retirer la pile**. Si la pile n'est pas correctement retirée, cela peut causer des dommages à la pile et à la montre, provoquer des blessures et/ou un fonctionnement dangereux de la montre.
- Samsung décline toute responsabilité en cas de dommage (en responsabilité contractuelle ou délictuelle, y compris en cas de négligence) pouvant provenir du nonrespect de ces avertissements et instructions, excepté en cas de décès ou de blessures corporelles causés par une négligence de la part de Samsung.

Renseignements sur la sécurité

Veillez lire les renseignements sur la sécurité avant d'utiliser votre montre. Ce chapitre présente des renseignements généraux sur la sécurité pour les appareils mobiles, mais certaines rubriques peuvent ne pas s'appliquer à votre montre. Afin d'éviter de vous blesser ou de blesser d'autres personnes ou d'endommager votre montre, veuillez respecter les consignes de sécurité.



Le terme « appareil » fait référence au produit, et à la pile, au chargeur et aux articles fournis avec le produit, et tout accessoire homologué par Samsung utilisé avec le produit.



Avertissement : Tout manquement aux règles de sécurité peut causer des blessures ou la mort.

N'utilisez pas de câble d'alimentation ni de fiche endommagés ou de prise de courant desserrée

- Un branchement inadéquat peut donner lieu à des risques d'électrocution ou d'incendie.

Ne touchez pas la montre, le câble d'alimentation, la fiche, ou la prise de courant avec les mains humides

- Cela peut donner lieu à des risques d'électrocution.

Ne tirez pas trop fort sur le câble d'alimentation lorsque vous le débranchez

- Cela peut donner lieu à des risques d'électrocution ou d'incendie.

Ne pliez pas ni n'endommagez le câble d'alimentation

- Cela peut donner lieu à des risques d'électrocution ou d'incendie.

N'utilisez pas la montre avec les mains humides pendant son chargement

- Cela peut donner lieu à des risques d'électrocution.

Ne connectez pas les bornes positive et négative ensemble

- Cela peut donner lieu à des risques d'incendie ou des blessures graves.

N'utilisez pas votre montre à l'extérieur durant un orage

- Cela peut donner lieu à des risques d'électrocution ou le mauvais fonctionnement de la montre.

N'utilisez que des piles, chargeurs, accessoires homologués par le fabricant

- L'utilisation de chargeurs non homologués par Samsung peut réduire la durée utile de votre montre et accroître le risque d'incendie, d'explosion, de fuite ou tout autre risque.
- N'utilisez que les piles et chargeurs homologués par Samsung et conçus spécifiquement pour votre montre. L'utilisation d'autres piles ou chargeurs pourrait causer des blessures ou endommager la montre.

- Samsung ne peut être tenu responsable de la sécurité de l'utilisateur, si ce dernier utilise des accessoires non homologués par Samsung.

Ne placez pas la montre dans votre poche arrière ou à la ceinture

- En cas de pression excessive appliquée sur la montre, celle-ci risque d'être endommagée, d'exploser ou de provoquer un incendie.
- Vous pourriez également être blessé(e) en cas de choc ou de chute.

Évitez d'échapper ou de frapper le chargeur ou la montre

Manipulez et jetez la montre et le chargeur de façon sécuritaire

- Ne jetez pas la pile ou la montre au feu. Ne placez pas la pile ou la montre sur ou dans un appareil chauffant, comme un four à microonde, une cuisinière ou un radiateur, car les piles pourraient exploser en raison de la surchauffe. Pour vous débarrasser de votre montre de façon sécuritaire, consultez votre centre de services après-ventes Samsung.
- N'écrasez ou ne percez pas la montre.
- Évitez d'exposer la montre à des conditions de haute pression, car cela pourrait entraîner un court circuit interne ou une surchauffe.

Évitez d'endommager la montre, la pile et le chargeur

- Évitez de conserver la montre à des températures très froides ou très chaudes.
- Les températures extrêmes pourraient entraîner une déformation de la montre et réduire la capacité et la durée utile de la pile et de la montre.
- Ne reliez pas directement les bornes négative et positive de la pile et évitez de les mettre en contact avec des objets métalliques. Cela risque de provoquer un dysfonctionnement de la pile.
- N'utilisez jamais un chargeur ou une pile endommagés.

Ne rangez pas la montre sur ou dans un appareil chauffant, comme un four à microonde, une cuisinière ou un radiateur

- La pile pourrait fuir.
- La montre pourrait exploser ou prendre feu en raison de la surchauffe.

N'utilisez pas la montre dans les zones où l'atmosphère contient des produits chimiques ou des particules de poussière

- La poussière et les produits chimiques peuvent nuire au fonctionnement de la montre et donner lieu à des risques d'électrocution ou d'incendie.

Évitez que la prise multifonction et la petite fiche du chargeur n'entrent en contact avec des éléments conducteurs, comme des liquides, de la poussière, de la poudre métallique ou des mines de crayon. Ne touchez pas la prise multifonction avec des outils pointus et ne l'exposez pas aux chocs

Les matériaux conducteurs peuvent causer un court-circuit ou une corrosion des bornes, ce qui peut donner lieu à des risques d'explosion ou d'incendie.

Lors de l'utilisation du chargeur sans fil, ne placez pas de matériaux étrangers, comme des objets métalliques, des aimants, ou des cartes avec bande magnétique, entre la montre et le chargeur sans fil

La montre pourrait ne pas se charger correctement ou sa température peut augmenter.

Ne mordez pas la montre et ne la portez pas à votre bouche

- Dans un tel cas, vous pourriez endommager la montre ou causer une explosion.
- Les enfants et les animaux peuvent s'étouffer en avalant de petites pièces.
- Si des enfants utilisent la montre, assurez-vous qu'ils l'utilisent adéquatement.

N'insérez pas quelque partie de la montre que ce soit ni les accessoires fournis dans les yeux, les oreilles ou la bouche

- Cela pourrait causer une suffocation ou des blessures graves.

Ne manipulez pas une pile au lithium-ion endommagée ou qui fuit.

- Pour disposer de la pile au lithium-ion de façon sécuritaire, consultez votre centre de service local.



Attention : Tout manquement aux règles de sécurité peut causer des blessures ou en endommager les équipements.

Éteignez la montre à proximité d'autres équipements électroniques

- La plupart des équipements électroniques utilisent un signal radioélectrique. Votre montre pourrait causer des interférences avec ces types d'équipements.
- L'utilisation d'une connexion de données LTE peut occasionner des interférences nuisibles aux communications radio, comme les équipements audios et les téléphones.

N'utilisez pas votre montre dans les hôpitaux, à proximité d'équipements médicaux, à bord d'un avion, car il pourrait nuire à la transmission des fréquences radio.

- Respectez une distance minimale de 15 cm entre votre montre et un stimulateur cardiaque, afin de protéger le stimulateur contre les interférences possibles.
- Pour réduire les interférences possibles, utilisez votre montre du côté opposé à celui de votre stimulateur cardiaque.

- Si vous utilisez personnellement des équipements médicaux, contactez le fabricant de votre équipement médical pour vous assurer qu'il est protégé contre les signaux radioélectriques.
- À bord d'un avion, l'utilisation d'appareils électroniques peut nuire au fonctionnement des instruments de navigation électroniques. Assurez-vous d'éteindre votre montre avant le décollage et l'atterrissage. Après le décollage, demandez la permission aux membres de l'équipage avant d'utiliser votre montre.
- Les appareils électroniques à bord de véhicule à moteur pourraient ne pas fonctionner correctement en raison du signal radioélectrique de votre montre. Contactez le fabricant pour en savoir davantage.

Évitez d'exposer la montre à des émanations ou fumées intenses

- Dans un tel cas, l'extérieur de la montre pourrait être endommagé ou la montre pourrait ne pas fonctionner correctement.

Si vous utilisez une prothèse auditive, contactez le fabricant pour de l'information sur les interférences radio

- La radiofréquence émise par votre montre peut causer des interférences avec certaines prothèses auditives. Avant d'utiliser votre montre, contactez le fabricant pour savoir si votre prothèse auditive est protégée contre les signaux RF émis par votre montre.

N'utilisez pas votre montre près d'équipements émettant des fréquences radio, comme une chaîne stéréo ou les pylônes radio

- Les radiofréquences peuvent nuire au fonctionnement de votre montre.
- Éteignez la montre dans les environnements potentiellement explosifs
- Éteignez la montre dans les environnements potentiellement explosifs, au lieu de retirer la pile.
- Respectez tous les écriteaux et les directives dans les environnements potentiellement explosifs.
- Éteignez la montre dans une station-service et dans des dépôts de carburant ou de produits chimiques.
- N'entreposez jamais de gaz ou de liquides inflammables et d'explosifs dans le compartiment qui contient la montre et les accessoires.

Si vous remarquez des odeurs ou des sons bizarres provenant de votre montre ou de la pile, ou si vous voyez de la fumée ou du liquide s'échappant de la montre ou de la pile, éteignez immédiatement votre montre et apportez-la à votre centre de services après-ventes Samsung

- Si vous ne le faites pas, il peut y avoir risque d'incendie ou d'explosion.

Respectez les mesures de sécurité et le Code de la route concernant l'utilisation d'appareils mobiles dans une voiture en marche

La première responsabilité de tout conducteur est de conduire son véhicule en toute sécurité. N'utilisez jamais votre montre en conduisant, si cela est interdit par la loi. Pour votre sécurité et celle des autres, utilisez votre jugement et souvenez-vous des conseils suivants :

- Familiarisez-vous avec votre montre et ses caractéristiques, comme la composition rapide et la recomposition. Ces fonctions permettent de réduire le temps requis pour faire ou recevoir un appel sur votre montre.
- Placez votre montre à portée de la main. Assurez-vous que vous pouvez le prendre, sans quitter la route des yeux. Si vous recevez un appel entrant à un moment inopportun, laissez votre messagerie vocale répondre à votre place.
- N'utilisez pas votre montre quand la circulation est dense ou si les conditions météorologiques (la pluie, le grésil, la neige, la glace) sont dangereuses.
- Ne prenez pas de notes ou n'essayez pas de lire un numéro de téléphone en conduisant. Pendant que vous parcourez la liste de tâches à faire ou la liste de vos contacts, vous ne portez plus attention à votre conduite.
- Composez les numéros de téléphone lentement et évaluez la circulation. Faites vos appels quand vous êtes arrêté ou avant de vous lancer dans la circulation. Essayez de reporter vos appels à votre prochain arrêt du véhicule.
- Ne vous engagez pas dans des conversations stressantes ou émotives qui pourraient vous distraire. Prévenez votre interlocuteur que vous êtes au volant et interrompez la communication si elle détourne votre attention de la route.

Entretien et utilisation de votre montre

Placez votre montre sur une surface plane

- Si votre montre tombe, elle pourrait être endommagée.

La montre peut être utilisée dans des conditions de température ambiante de 0°C à 35°C. Vous pouvez laisser la montre à des températures ambiantes de -20°C à 50°C. L'utilisation ou l'entreposage de la montre à des températures inférieures ou supérieures aux plages de température recommandées peut endommager la montre ou réduire la durée de vie de la pile

- Ne laissez pas votre montre dans un véhicule en été. Dans un tel cas, l'écran pourrait ne pas fonctionner correctement, votre montre pourrait être endommagée ou la pile pourrait exploser.
- Ne laissez pas votre montre exposée au soleil pour une longue période, comme sur le tableau de bord d'une voiture.

- Pour les appareils équipés d'une pile amovible, celle-ci peut être stockée séparément à une température ambiante comprise entre 0 °C et 45 °C.

Ne rangez pas la montre près d'objets métalliques, comme de pièces de monnaie, des clés ou des bijoux

- Votre montre pourrait être égratignée ou ne pas fonctionner correctement.
- Les bornes de la pile peuvent provoquer un incendie si elles sont mises en contact avec des objets métalliques.

Ne rangez pas la montre à proximité d'un champ magnétique

- Votre montre pourrait ne pas fonctionner correctement ou la pile pourrait se décharger à proximité d'un champ magnétique.
- Les cartes à bande magnétique, comme les cartes bancaires, les cartes d'appel, les livrets bancaires et les cartes d'embarquement, pourraient être endommagées à proximité de champs magnétiques.

Le contact prolongé de votre peau à un appareil trop chaud peut causer des symptômes de brûlures superficielles, comme des zones et pigmentations rouges

N'utilisez pas la montre si la coque arrière n'est pas en place

La pile risque de tomber, ce qui peut entraîner des dommages ou des dysfonctionnements.

Si la montre photo de votre montre est équipée d'un flash, ne l'utilisez pas à proximité des yeux des personnes ou des animaux

- L'utilisation d'un flash d'appareil photo près des yeux peut causer une perte temporaire de la vision ou même endommager les yeux.

Faites attention lorsque vous utilisez un éclairage clignotant

- Lorsque vous utilisez votre montre, laissez un peu de lumière dans la pièce et ne tenez pas l'écran trop près de vos yeux.
- Des convulsions ou des voiles noirs peuvent se produire lorsque vous êtes exposé pour une période prolongée à des jeux vidéos, par exemple. Arrêtez-vous si vous sentez la moindre gêne.
- Si un membre de votre famille a eu des convulsions ou des voiles noirs pendant l'utilisation d'un appareil similaire, consultez un médecin avant d'utiliser la montre.
- Si vous ressentez un inconfort, comme un spasme musculaire ou une désorientation, cessez immédiatement l'utilisation de la montre et consultez un médecin.
- Pour éviter une fatigue oculaire, prenez des pauses régulièrement pendant l'utilisation de la montre.

Réduisez le risque de blessures causées par les mouvements répétitifs

Si vous effectuez des mouvements répétitifs, comme la pression de touches ou l'écriture manuscrite de caractères sur un écran tactile, vous pouvez ressentir un certain inconfort au niveau des mains, du cou, des épaules et d'autres parties du corps. Lorsque vous utilisez votre montre, tenez-la de façon détendue, pressez les touches légèrement, et prenez des pauses régulièrement. Si pendant ou après une telle utilisation, l'inconfort persiste, cessez immédiatement l'utilisation de la montre et consultez un médecin.

Protégez votre ouïe lorsque vous utilisez un casque



- Une exposition excessive aux sons à haut niveau sonore peut nuire à votre audition.
- Une exposition aux sons à haut niveau sonore pendant que vous marchez peut vous distraire et entraîner un accident.
- Diminuez toujours le volume avant de brancher vos écouteurs dans la prise audio et réglez le volume au niveau minimal pour entendre votre interlocuteur ou votre musique.
- Dans un environnement sec, de l'électricité statique peut se produire dans le casque. Évitez d'utiliser un casque dans un environnement sec ou de toucher un objet métallique qui émet de l'électricité statique avant de brancher votre casque à votre montre.
- N'utilisez pas de casque lorsque vous conduisez ou vous déplacez en vélo. Cela peut détourner votre attention et causer un accident. Cela peut aussi être illégal dans certaines régions.

Utilisez votre montre avec précaution lorsque vous marchez ou êtes en déplacement

- Soyez attentif à votre environnement afin d'éviter de vous blesser ou de blesser d'autres personnes.
- Assurez-vous que le câble du casque ne s'enroule pas autour de vos bras ou d'objets à proximité.

Ne peignez pas la montre ou n'y apposez pas d'autocollants

- Si vous peignez ou collez des autocollants sur la montre, les pièces mobiles pourraient être obstruées.
- Si vous êtes allergique à la peinture ou aux pièces métalliques du produit, vous pourriez éprouver des démangeaisons, de l'enflure de la peau ou avoir de l'exéma. Si c'est le cas, arrêtez d'utiliser le produit et consultez votre médecin.

N'utilisez pas la montre si l'écran est fissuré ou brisé

- Si l'écran de votre montre est brisé, veuillez l'apporter au service après-vente Samsung pour le remplacer, car le verre ou la résine acrylique pourraient vous blesser.

Installez les appareils mobiles et l'équipement avec précaution

- Assurez-vous d'installer correctement les appareils mobiles et l'équipement dans votre voiture.
- Ne placez votre montre et ses accessoires au-dessus ni à proximité du compartiment du coussin gonflable. Advenant le gonflement du coussin, vous pourriez subir de graves blessures, si l'équipement sans fil pour voiture est installé incorrectement.

Évitez de laisser tomber ou de frapper la montre

- Cela pourrait endommager votre montre ou causer un mauvais fonctionnement.
- Si la montre est pliée ou déformée, elle pourrait être endommagée ou des composants pourraient ne pas fonctionner correctement.

Maximisez la durée utile de la pile et du chargeur

- Un dysfonctionnement de la pile peut être observé si elle n'est pas utilisée pendant une période prolongée.
- Si vous n'avez pas utilisé votre montre depuis un moment, il est possible que la pile soit complètement vidée. Veuillez la recharger.
- Si vous n'utilisez pas le chargeur, débranchez-le de la prise de courant.
- Utilisez uniquement la pile dans le cadre de l'utilisation prévue.
- Suivez les directives de ce guide pour prolonger la durée utile de la montre et de la pile. Les dommages et la mauvaise performance résultant d'un manquement aux avertissements et aux directives peuvent annuler la garantie du fabricant.
- Votre montre peut se détériorer avec le temps. Certains composants et réparations sont couverts par la garantie dans la période de validité. Cependant, les dommages et la détérioration causés par des accessoires non homologués ne sont pas couverts.

Lors de l'utilisation de la montre :

- Tenez la montre près de votre bouche, comme vous le faites avec un téléphone conventionnel.
- Parlez directement dans le microphone.

N'essayez pas de démonter, modifier ou réparer la montre

- Toute modification apportée à votre montre pourrait annuler la garantie du fabricant. Veuillez apporter votre montre à votre centre de services après-ventes Samsung.
- Ne démontez pas ou ne perforez pas la pile, car ceci peut causer une explosion ou un incendie.
- Éteignez la montre avant de retirer la pile. Si vous retirez la pile alors que la montre est allumée, cela pourrait entraîner des dysfonctionnements.

Lorsque vous nettoyez votre montre :

- Essuyez la montre ou le chargeur avec un linge doux.
- Nettoyez les bornes de la pile avec du coton ou un chiffon doux et propre.
- N'utilisez pas de produits chimiques ou de détergent. Cela pourrait causer une décoloration ou une corrosion de la montre ou donner lieu à des risques d'électrocution ou d'incendie.

N'utilisez pas votre montre à d'autres fins que son utilisation prévue

- Cela pourrait nuire au fonctionnement de la montre.

Évitez de déranger autrui lorsque vous utilisez votre montre dans les lieux publics

Seul un personnel de service qualifié peut réparer votre montre

- Si une personne non qualifiée tente de réparer votre montre, cela peut l'endommager et votre garantie sera annulée.

Manipulez les cartes SIM, les cartes mémoire et les câbles avec soin

- Lorsque vous insérez une carte ou branchez un câble dans votre montre, assurez-vous que la carte et la fiche du câble sont insérées correctement.
- Ne retirez pas la carte pendant le transfert d'information ou l'accès à l'information, car cela pourrait entraîner la perte de données ou endommager la carte ou la montre.
- Protégez les cartes contre les chocs, l'électricité statique et le bruit électrique provenant d'autres appareils.
- Ne touchez pas les contacts métalliques ou les bornes de la pile avec vos doigts ou des objets métalliques. Si la pile est sale, essuyez-la avec un linge doux.
- Si vous insérez la carte ou la fiche du câble incorrectement, vous pouvez endommager la prise multifonction ou d'autres composants de la montre.

Vérifiez l'accès aux services d'urgence

Il est possible que des appels d'urgence ne puissent être établis dans certaines régions. Avant de vous déplacer en régions éloignées, prévoyez un autre moyen de contacter les services d'urgence.

Protégez vos données personnelles et empêchez la mauvaise utilisation de vos renseignements personnels

- Assurez-vous de sauvegarder les données importantes. Samsung n'est pas responsable de la perte de données.
- Avant de vous départir de votre montre, sauvegardez toutes vos données, puis réinitialisez la montre afin d'empêcher toute mauvaise utilisation de vos renseignements personnels.

- Lisez attentivement les messages d'autorisation avant de télécharger les applications. Faites particulièrement attention aux applications qui ont accès à de nombreuses fonctions ou à vos renseignements personnels.
- Vérifiez souvent vos comptes afin de contrer les utilisations non autorisées ou douteuses. Si vous observez des indices de mauvaise utilisation de vos données, contactez votre fournisseur de services pour supprimer ou changer l'information de votre compte.
- Advenant le vol ou la perte de votre montre, changez les mots de passe de vos comptes afin de protéger vos renseignements personnels.
- Évitez d'utiliser des applications de sources inconnues et verrouillez votre montre avec un modèle, un mot de passe ou un NIP.

Ne distribuez pas de matériel protégé par des droits d'auteur

Ne distribuez pas de matériel protégé par des droits d'auteur que vous avez enregistré sans l'autorisation des propriétaires du contenu. En le faisant, vous contreviendriez aux lois sur les droits d'auteur. Le fabricant n'est pas responsable de toute question d'ordre juridique soulevée par l'utilisation illégale faite par l'utilisateur de matériel protégé par des droits d'auteur.

Logiciels malveillants et virus

Pour protéger votre montre de logiciels malveillants et de virus, suivez ces conseils d'utilisation. Si vous ne suivez pas ces conseils, la corruption ou la perte de données pourrait ne pas être couverte par la garantie.

- Ne téléchargez pas d'applications inconnues.
- Ne visitez pas des sites Web non fiables.
- Supprimez les messages douteux ou les courriels provenant d'expéditeurs inconnus.
- Définissez un mot de passe et changez-le régulièrement.
- Désactivez les fonctions sans fil, comme Bluetooth, lorsque vous ne les utilisez pas.
- Si la montre ne fonctionne pas normalement, exécutez un programme antivirus pour vérifier la présence de virus.
- Exécutez un programme antivirus sur votre montre avant de lancer une nouvelle application téléchargée et ses fichiers.
- Installez un programme antivirus sur votre ordinateur et exécutez-le régulièrement pour contrer la présence de virus.
- Ne modifiez pas les paramètres d'enregistrement ou du système d'exploitation de la montre.

Renseignements sur l'indice de débit d'absorption spécifique (DAS)

Le DAS est une valeur qui correspond à la quantité relative d'énergie RF absorbée par la tête de l'utilisateur du dispositif sans fil.

L'indice DAS d'un appareil est obtenu par des tests, des mesures et des calculs complexes, il ne représente pas la quantité d'énergie RF émise par l'appareil. Tous les modèles d'appareil mobile sont testés en laboratoire à leur indice maximal dans des conditions rigoureuses. Lorsque l'appareil fonctionne, l'indice DAS de l'appareil peut être légèrement plus faible que le niveau indiqué à Industrie Canada. Ce fait est lié à une variété de facteurs, comme la proximité de l'antenne d'une station, la conception de l'appareil et d'autres facteurs. Ce qu'il faut retenir, c'est que chaque appareil respecte des normes fédérales strictes. Les variations de l'indice DAS ne représentent pas des variations de la sécurité d'utilisation.

Tous les appareils doivent respecter la norme fédérale, qui comprend une marge de sécurité substantielle. Tel qu'indiqué plus haut, les variations de l'indice DAS entre les différents modèles d'appareil mobile ne représentent pas des variations de la sécurité d'utilisation. Les indices DAS égaux ou inférieurs à la norme fédérale de 1,6 W/kg sont considérés comme sécuritaires pour le public.

Cet appareil a été testé et satisfait aux directives d'expositions aux fréquences radio lorsqu'elle est utilisée avec un accessoire qui ne contient aucun métal et qui place l'appareil mobile à 0 mm du corps.

Les bonnes pratiques de mise au rebut de ce produit

(Déchets d'équipements électriques et électroniques)

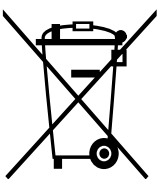

Ce symbole apposé sur le produit, ses accessoires ou sa documentation indique que ni le produit ni ses accessoires électroniques usagés (chargeur, casque audio, câble USB, etc.), ne peuvent être jetés avec les autres déchets ménagers.

La mise au rebut incontrôlée des déchets présentant des risques environnementaux et de santé publique, veuillez séparer vos produits et accessoires usagés des autres déchets. Vous favoriserez ainsi le recyclage de la matière qui les compose dans le cadre d'un développement durable.

Les particuliers sont invités à contacter le magasin leur ayant vendu le produit ou à se renseigner auprès des autorités locales pour connaître les procédures et les points de collecte de ces produits en vue de leur recyclage.

Les entreprises et professionnels sont invités à contacter leurs fournisseurs et à consulter les conditions de leur contrat de vente. Ce produit et ses accessoires ne peuvent être jetés avec les autres déchets professionnels et commerciaux.

Cet appareil est conforme à RoHS.

Élimination de la pile de ce produit

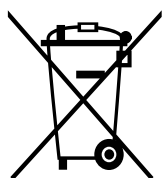

Ce symbole apposé sur la pile, le manuel ou l'emballage indique que les piles de ce produit ne doivent pas être éliminées en fin de vie avec les autres déchets ménagers. L'indication éventuelle des symboles chimiques Hg, Cd ou Pb signifie que la pile contient des quantités de mercure, de cadmium ou de plomb supérieures aux niveaux de référence stipulés dans la directive CE 2006/66.

Avis de non-responsabilité

Certains contenus et services offerts sur cet appareil appartiennent à des tiers et sont protégés par des droits d'auteur, un brevet, une marque de commerce et des lois sur la propriété intellectuelle. De tels contenus et services vous sont offerts exclusivement aux fins de votre usage personnel et non commercial. Vous ne pouvez utiliser aucun contenu ou service d'une manière qui n'a pas été autorisée par le propriétaire du contenu ou le fournisseur de services. Sans limiter ce qui précède, sauf autorisation expresse du propriétaire du contenu ou du fournisseur de services, vous ne pouvez, par quelque manière ou mode de communication que ce soit, modifier, copier, reproduire, mettre en ligne, publier, transmettre, traduire, vendre ou exploiter tout contenu ou service affichés sur cet appareil; ni en dériver quelques produits que ce soit.

« LE CONTENU ET LES SERVICES TIERS SONT FOURNIS « TELS QUELS ». SAMSUNG NE GARANTIT PAS LE CONTENU OU LES SERVICES OFFERTS, D'UNE FAÇON EXPRESSE OU IMPLICITE, À QUELQUE FIN QUE CE SOIT. SAMSUNG DÉCLINE EXPRESSÉMENT TOUTES GARANTIES IMPLICITES, Y COMPRIS, MAIS SANS LIMITATION, LES GARANTIES DE COMMERCIALISATION OU D'ADAPTATION DANS UN BUT SPÉCIFIQUE. SAMSUNG NE GARANTIT PAS L'EXACTITUDE, LA VALIDITÉ, L'ACTUALITÉ, LA LÉGALITÉ OU L'EXHAUSTIVITÉ DE TOUT CONTENU OU SERVICE OFFERT SUR CET APPAREIL, ET EN AUCUN CAS, Y COMPRIS LA NÉGLIGENCE, SAMSUNG NE PEUT ÊTRE TENUE RESPONSABLE, PAR DROIT CONTRACTUEL OU PRÉJUDICIEL, DES DOMMAGES DIRECTS, INDIRECTS, PARTICULIERS, SPÉCIAUX OU ACCIDENTELS, DES HONORAIRES D'AVOCATS, DES DÉPENSES, OU TOUT AUTRE DOMMAGE DÉCOULANT DE, OU EN RELATION AVEC, TOUTE INFORMATION CONTENUE DANS OU QUI RÉSULTENT DE L'UTILISATION DE TOUT CONTENU OU SERVICE PAR VOUS OU TOUTE AUTRE PERSONNE TIERCE, MÊME SI VOUS AVEZ ÉTÉ AVISÉ DE LA POSSIBILITÉ DE TELS DOMMAGES. »

Les services tiers peuvent être résiliés ou interrompus en tout temps, et Samsung ne donne aucune garantie sur la durée de disponibilité de tout contenu ou service. Le contenu et les services sont transmis par des tiers au moyen de réseaux et d'installations de transmission sur lesquels Samsung n'a aucun contrôle. Sans limiter la généralité de cet avis de non-

responsabilité, Samsung décline expressément toute responsabilité pour toute interruption ou suspension de tout contenu ou service offert sur cet appareil.

Samsung n'est pas responsable du service à la clientèle lié au contenu et aux services. Toute question ou requête liées au contenu ou aux services doit être envoyée directement aux fournisseurs de contenu ou de services.

Droits d'auteur

Copyright © 2018 Samsung Electronics

Ce mode d'emploi est protégé par les lois internationales sur les droits d'auteur.

Il est interdit de reproduire, distribuer, traduire ou transmettre sous quelque forme et par quelque moyen que ce soit, électronique ou mécanique, notamment par photocopie, enregistrement ou stockage dans un système de stockage et de recherche documentaire, tout ou partie de ce mode d'emploi, sans le consentement préalable écrit de Samsung Electronics.

Marques

- SAMSUNG et le logo SAMSUNG sont des marques déposées de Samsung Electronics.
- Bluetooth® est une marque déposée de Bluetooth SIG, Inc.
- Wifi®, Wifi Protected Setup™, Wifi Direct™, Wifi CERTIFIED™ et le logo Wifi sont des marques déposées de Wifi Alliance.
- Toutes les autres marques et tous les droits d'auteur demeurent la propriété de leurs propriétaires respectifs.

Avis d'Industrie Canada

Cet appareil numérique de classe B est conforme à la norme NMB-003 :

Le présent appareil est conforme aux CNR d'Industrie Canada applicables aux appareils radio exempts de licence. L'exploitation est autorisée aux deux conditions suivantes :

- (1) l'appareil ne doit pas produire de brouillage, et
- (2) l'utilisateur doit accepter tout brouillage radioélectrique subi par l'appareil, même si le brouillage est susceptible d'en compromettre le fonctionnement.