

**SAMSUNG**

# Mode d'emploi

SM-F700W/DS

# Table des matières

## Fonctions de base

- 4 À lire avant utilisation
- 6 Solutions si la température de l'appareil augmente
- 10 Présentation de l'appareil et de ses fonctions
- 16 Pile
- 22 Carte nano-SIM
- 23 Étui
- 24 Allumer et éteindre l'appareil
- 26 Configuration initiale
- 27 Compte Samsung
- 28 Transférer des données depuis votre ancien appareil (Smart Switch)
- 32 Écran externe
- 35 Présentation de l'écran
- 48 Panneau de notifications
- 50 Capturer et enregistrer l'écran
- 52 Saisir du texte

## Applications et fonctionnalités

- 57 Installer ou désinstaller des applications
- 59 Bixby
- 64 Bixby Vision
- 67 Bixby Routines
- 71 Téléphone
- 76 Contacts
- 80 Messagerie

- 83 Internet
- 85 Appareil photo
- 109 Galerie
- 117 Zone RA
- 128 Écran Always On Display
- 129 Notification lumineuse de l'écran latéral
- 131 Fonction multifenêtre
- 135 Samsung Daily
- 136 Samsung Pay
- 139 Samsung Health
- 143 Samsung Members
- 143 Samsung Notes
- 144 Galaxy Wearable
- 144 Calendrier
- 146 Reminder
- 149 Dictaphone
- 151 Mes fichiers
- 152 Horloge
- 153 Calculatrice
- 154 Game Launcher
- 156 Game Booster
- 157 Espace enfants
- 159 SmartThings
- 164 Partager du contenu
- 167 Partage de musique
- 168 Lien avec Windows
- 170 Samsung Global Goals
- 170 Applications Google

## Paramètres

- 172 Introduction
- 172 Connexions
  - 173 Wifi
  - 175 Bluetooth
  - 176 NFC et paiement
  - 178 Économie des données
  - 179 Applis avec données mobiles uniq.
  - 179 Point d'accès mobile et modem
  - 180 Autres paramètres de connexion
- 183 Sons et vibrations
  - 183 Dolby Atmos (ambiance sonore)
  - 184 Son d'application séparé
- 184 Notifications
  - 185 Badges d'icône d'application
- 185 Affichage
  - 186 Paramètres du mode Sombre
  - 187 Filtre de lumière bleue
  - 187 Changer le mode d'écran ou ajuster la couleur d'affichage
  - 188 Taille et style de police
  - 189 Écran de veille
- 189 Fond d'écran
- 189 Thèmes
- 190 Écran verrouillé
  - 191 Smart Lock
- 191 Données biométriques et sécurité
  - 192 Reconnaissance faciale
  - 196 Reconnaissance des empreintes
  - 199 Samsung Pass
  - 202 Dossier sécurisé
  - 207 Wifi sécurisé
- 208 Confidentialité

- 209 Localisation
- 209 Comptes et sauvegarde
  - 210 Samsung Cloud
- 211 Google
- 212 Fonctions avancées
  - 213 Mouvements et gestes
  - 214 Messagerie double
- 215 Bien-être numérique et contrôles parentaux
  - 216 Bien-être numérique
- 218 Entretien de l'appareil
  - 218 Optimiser votre appareil
  - 219 Pile
  - 220 Stockage
  - 220 Mémoire
  - 221 Sécurité
- 221 Applications
- 221 Gestion globale
- 222 Accessibilité
- 223 Mise à jour logicielle
- 223 À propos du téléphone

## Annexes

- 224 Accessibilité
- 242 Dépannage
- 248 Retirer la pile

## Renseignements sur la sécurité

# Fonctions de base

## À lire avant utilisation

Veillez lire attentivement ce mode d'emploi, afin de pouvoir utiliser votre appareil correctement et en toute sécurité.

- Les descriptions sont basées sur les paramètres par défaut de votre appareil.
- En fonction de votre zone géographique, de votre fournisseur de services, des caractéristiques du modèle ou de la version logicielle, certains contenus de ce mode d'emploi peuvent différer par rapport à votre appareil.
- Les contenus de qualité élevée nécessitant une forte utilisation du processeur et de la mémoire vive peuvent avoir une incidence sur les performances générales de l'appareil. Les applications liées à ces contenus peuvent ne pas fonctionner correctement selon les caractéristiques de l'appareil et les conditions d'utilisation.
- Samsung ne peut être tenu responsable des problèmes de performance relatifs aux applications fournies par des prestataires autres que Samsung.
- Samsung ne peut être tenu responsable des problèmes de performance ou des incompatibilités découlant de la modification des paramètres de registre par l'utilisateur. Toute tentative de personnalisation du système d'exploitation peut entraîner des problèmes de fonctionnement de l'appareil ou de ses applications.
- Les logiciels, sons, fonds d'écran, images ainsi que les autres contenus multimédias fournis avec cet appareil sont concédés sous licence et leur usage est soumis à une utilisation limitée. L'extraction et l'utilisation de ces éléments à des fins commerciales ou autres constituent une infraction au regard des lois sur les droits d'auteur. Les utilisateurs sont entièrement responsables de toute utilisation illégale d'un contenu multimédia.
- Les services de données tels que l'envoi ou la réception de messages, le téléchargement ou le chargement de données, la synchronisation automatique ou l'utilisation de services de localisation peuvent occasionner des frais supplémentaires en fonction de l'offre à laquelle vous avez souscrit dans le cadre de votre forfait. Pour les transferts de données volumineux, il est recommandé d'utiliser la fonctionnalité Wifi.
- Les applications fournies par défaut avec l'appareil peuvent faire l'objet de mises à jour ou ne plus être disponibles, et ce, sans préavis. Si vous avez des questions à propos d'une application fournie avec l'appareil, contactez un centre de services après-ventes Samsung. Pour les applications installées par l'utilisateur, contactez les fournisseurs de services.

- Toute modification du système d'exploitation de l'appareil ou installation de logiciels non officiels peut entraîner des dysfonctionnements et corrompre vos données. Ces actions constituent des violations de l'accord de licence Samsung et annuleront votre garantie.
- Vous pouvez voir clairement l'écran tactile, même en plein soleil, en activant la fonction d'ajustement automatique de la luminosité en fonction de l'environnement. En raison de la nature du produit, l'affichage de graphiques fixes pendant de longues périodes peut entraîner des images rémanentes (ou persistance de l'affichage) ou des images fantômes.
  - Il est recommandé de ne pas utiliser de graphiques fixes sur l'ensemble ou une partie de l'écran tactile pendant de longues périodes et d'éteindre l'écran tactile lorsque vous n'utilisez pas l'appareil.
  - Vous pouvez configurer l'écran tactile de façon à ce qu'il s'éteigne automatiquement lorsque vous ne l'utilisez pas. Lancez l'application **Paramètres**, touchez **Affichage** → **Mise en veille de l'écran**, et sélectionnez le délai avant que l'écran tactile ne s'éteigne.
  - Pour configurer l'ajustement automatique de la luminosité de l'écran tactile en fonction de l'environnement, lancez l'application **Paramètres**, touchez **Affichage**, et touchez le bouton **Luminosité adaptative** pour activer la fonctionnalité.

## Icônes



**Avertissement** : situations susceptibles de vous blesser ou de blesser autrui



**Attention** : situations susceptibles d'endommager votre appareil ou d'autres équipements



**Information** : remarques, conseils d'utilisation ou informations complémentaires

## Solutions si la température de l'appareil augmente

### Si la température de l'appareil augmente pendant la recharge

Il est possible que la température de l'appareil ou du chargeur augmente pendant le chargement. Au cours de la recharge sans fil ou le chargement rapide, l'appareil peut sembler plus chaud au toucher. Ce phénomène est normal et n'affecte ni la durée de vie ni le fonctionnement de l'appareil. Si la pile devient trop chaude, la vitesse de chargement peut diminuer ou le chargeur peut cesser de la recharger.

#### Suivez les conseils suivants la température de l'appareil augmente :

- Débranchez le chargeur de l'appareil et fermez toutes les applications en cours. Attendez que l'appareil se refroidisse, puis recommencez la recharge.
- Si la partie inférieure de l'appareil surchauffe, cela pourrait être causé par un câble USB branché endommagé. Remplacez le câble USB endommagé avec un nouveau câble approuvé par Samsung.
- Lorsque vous utilisez le chargeur sans fil, ne placez pas de matériaux étrangers, comme des objets métalliques, des aimants ou des cartes magnétiques, entre l'appareil et le chargeur sans fil.



Les fonctionnalités de charge sans fil ou de charge rapide ne sont offertes que sur les modèles pris en charge.

## Si la température de l'appareil augmente pendant son utilisation

Lorsque vous utilisez des fonctionnalités ou des applications énergivores ou les utilisez pour une période prolongée, votre appareil peut temporairement chauffer en raison de la consommation accrue de la pile. Fermez toutes les applications en cours et cessez d'utiliser votre appareil pendant un certain temps.

Voici quelques exemples où la température de l'appareil peut augmenter. Selon les fonctions et les applications utilisées, certains exemples peuvent ne pas s'appliquer à votre modèle.

- Pendant la configuration initiale après l'achat ou la restauration de données
- Pendant le téléchargement de fichiers volumineux
- Lors de l'utilisation d'applications énergivores ou l'utilisation prolongée d'applications
  - Lorsque vous jouez à des jeux performants pour une période prolongée
  - Lorsque vous enregistrez des vidéos pour une période prolongée
  - Lorsque vous visionnez des vidéos avec le paramètre de luminosité réglé au maximum
  - Lorsque vous établissez une connexion avec un téléviseur
- En mode multitâche (ou si vous exécutez plusieurs applications en arrière-plan)
  - Lorsque vous utilisez la fonction multifenêtre
  - Lors de la mise à jour ou de l'installation d'applications pendant l'enregistrement de vidéos
  - Lors du téléchargement de fichiers volumineux pendant un appel vidéo
  - Lors de l'enregistrement d'une vidéo pendant l'utilisation d'une application de navigation
- Lors de la synchronisation d'un grand volume de données avec le nuage, le courriel ou d'autres comptes
- Lors de l'utilisation d'une application de navigation dans une voiture alors que l'appareil est placé directement au soleil
- Lors de l'utilisation de la fonctionnalité de point d'accès mobile et modem
- Lorsque vous vous trouvez dans une zone de mauvaise réception ou en absence de réception
- Lors du chargement de la pile avec un câble USB endommagé
- Lorsque la prise multifonction de l'appareil est endommagée ou exposée à des matériaux étrangers, comme du liquide, de la poussière, de la poudre métallique, ou des mines de crayon
- Si vous êtes en itinérance

### **Suivez les conseils suivants la température de l'appareil augmente :**

- Assurez-vous d'installer la plus récente version logicielle sur votre appareil.
- Des incompatibilités entre les applications en cours peuvent entraîner une augmentation de la température de l'appareil. Redémarrez l'appareil.
- Désactivez les fonctionnalités Wifi, GPS et Bluetooth lorsque vous ne les utilisez pas.
- Fermez les applications énergivores ou qui fonctionnent en arrière-plan, alors que vous ne les utilisez pas.
- Supprimez les fichiers non nécessaires ou les applications inutilisées.
- Diminuez la luminosité de l'écran.
- Si la température de l'appareil augmente, ou s'il vous semble chaud durant une longue période, cessez de l'utiliser pour un moment. Si l'appareil vous semble surchauffer, contactez un centre de services après-ventes Samsung.

### **Précautions à prendre si la température de l'appareil augmente**

Si vous sentez un inconfort en raison d'une surchauffe de l'appareil, cessez de l'utiliser.

Lorsque la température de l'appareil augmente, certaines de ses fonctionnalités et sa performance seront limitées, ou il s'éteindra pour refroidir. Cette fonctionnalité n'est offerte que sur les modèles pris en charge.

- Si l'appareil surchauffe et atteint une certaine température, un message d'avertissement s'affichera pour éviter une panne de l'appareil, des irritations ou des brûlures cutanées, ou une fuite de la pile. Pour diminuer la température de l'appareil, la luminosité de l'écran et la vitesse d'exécution seront limitées et la recharge de la pile cessera. Les applications en cours d'exécution seront interrompues et tous les appels et autres fonctionnalités seront limités, à l'exception des appels d'urgence, jusqu'à ce que la température de l'appareil ait diminué.
- Si un second message apparaît en raison d'une hausse de la température de l'appareil, l'appareil s'éteindra. N'utilisez pas l'appareil tant que sa température n'a pas diminué sous le nouveau indiqué. Si le second message apparaît pendant un appel d'urgence, l'appel ne sera pas interrompu par un arrêt forcé.



## Précautions selon les conditions d'utilisation

La température de votre appareil risque d'augmenter si vous l'utilisez dans certaines conditions. Utilisez l'appareil avec précaution pour éviter de réduire la durée utile de la pile, de l'endommager ou de causer un incendie.

- Évitez de ranger l'appareil à des températures très froides ou très chaudes.
- N'exposez pas l'appareil directement au soleil pour des périodes prolongées.
- N'utilisez pas et ne laissez pas votre appareil pour des périodes prolongées dans un environnement très chaud, comme dans un véhicule en été.
- Ne placez pas l'appareil en des lieux qui peuvent chauffer, comme un tapis électrique chauffant.
- Ne rangez pas l'appareil sur ou dans un appareil chauffant, comme un four à microonde, une cuisinière ou un radiateur
- N'utilisez pas de câble dont la gaine est retirée ou endommagée, et n'utilisez pas de chargeur ou de pile endommagés ou défectueux.

# Présentation de l'appareil et de ses fonctions

## Contenu du coffret

Reportez-vous au guide de démarrage rapide pour le contenu du coffret.



- Les éléments fournis avec l'appareil et les accessoires disponibles peuvent varier en fonction de votre zone géographique et de votre fournisseur de services.
- Les accessoires fournis ont été spécialement conçus pour votre appareil et peuvent ne pas fonctionner avec d'autres appareils.
- L'aspect et les caractéristiques du produit peuvent faire l'objet de modifications sans préavis.
- Vous pouvez acheter d'autres accessoires auprès de votre revendeur Samsung. Avant l'achat d'un accessoire, assurez-vous de sa compatibilité avec votre appareil.
- Utilisez exclusivement des accessoires homologués par Samsung. L'utilisation d'accessoires non homologués peut entraîner des problèmes de performance, ainsi que des dysfonctionnements non couverts par la garantie.
- La disponibilité de l'ensemble des accessoires dépend entièrement des fabricants. Pour plus d'informations sur la disponibilité des accessoires, consultez le site Web Samsung.
- Les écouteurs fournis (USB de type C) prenant en charge la sortie numérique sont conçus uniquement pour cet appareil. Ils pourraient ne pas être compatibles avec d'autres appareils utilisant un type différent de sortie audio.

## Présentation de l'appareil

### Déplié

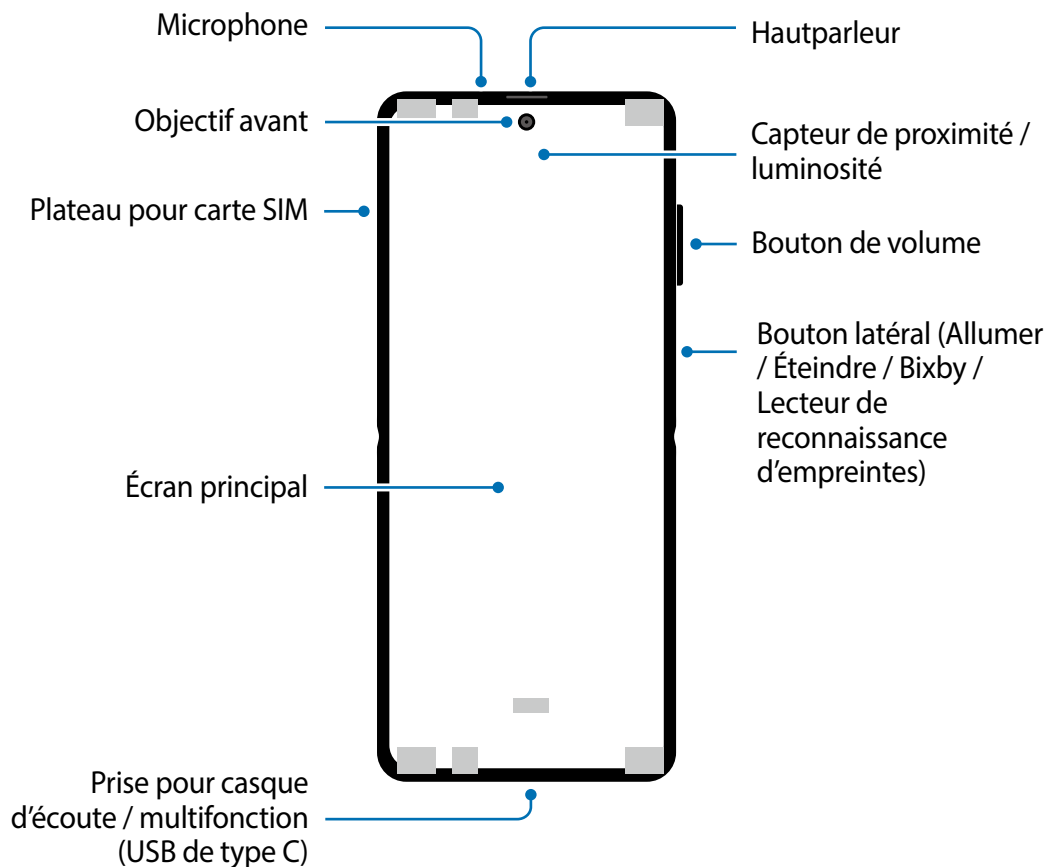

## Plié

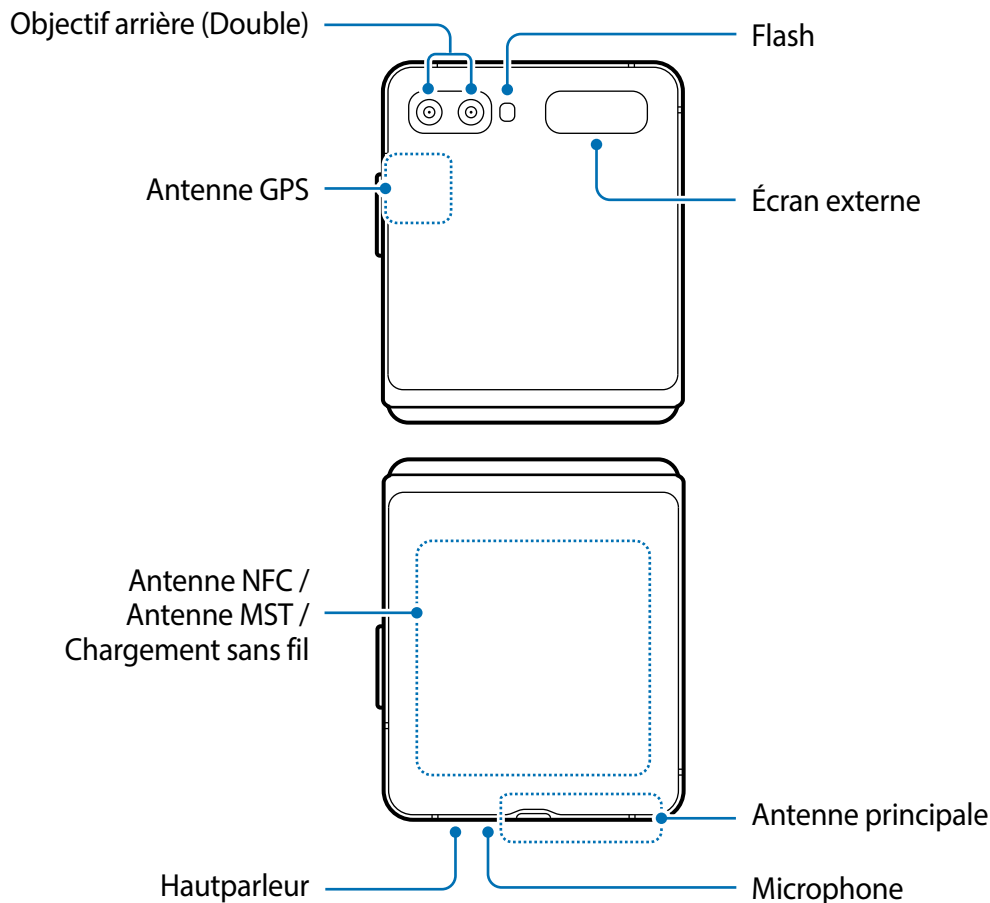

- Pliez l'appareil avant de le mettre dans un sac ou de le ranger. Veillez à ne pas ranger l'appareil déplié, car un autre objet pourrait rayer ou percer l'écran.
- N'appuyez pas sur l'écran ou sur l'objectif avant de l'appareil photo avec un objet dur ou pointu, comme un stylo ou votre ongle. Vous risqueriez de les égratigner ou de les percer.
- Ne dépliez pas l'appareil en séparant l'écran avec votre doigt. Vous risqueriez de rayer ou de percer l'écran.
- N'apposez aucun accessoire adhésif, comme un film de protection ou un autocollant, sur l'écran principal.
- Votre appareil contient des aimants qui peuvent affecter les dispositifs médicaux, comme les stimulateurs cardiaques ou défibrillateurs implantables. Si vous utilisez un de ces dispositifs médicaux, gardez une distance de sécurité entre votre dispositif et l'appareil et consultez votre médecin avant d'utiliser l'appareil. L'emplacement des aimants sur l'appareil est marqué en gris sur l'image.
- Gardez une distance de sécurité entre votre appareil et les objets magnétiquement sensibles. Les objets, comme les cartes de crédit, livrets, cartes d'accès, cartes d'embarquement ou de stationnement, peuvent être endommagés ou désactivés par les aimants de l'appareil.
- Ne pliez pas l'appareil vers l'arrière. Vous pourriez l'endommager.



- Lorsque vous pliez l'appareil, ne placez aucun objet, comme des cartes, des pièces de monnaie ou des clés, sur l'écran principal. L'écran pourrait être endommagé.
- Cet appareil n'est pas résistant à l'eau ni à la poussière. Évitez que de l'eau ou de petites particules ne pénètrent dans l'appareil.
- Lorsque vous utilisez le hautparleur pour écouter des fichiers médias ou entendre des interlocuteurs, ne placez pas l'appareil près de vos oreilles.
- Évitez d'exposer les objectifs de l'appareil photo à une source lumineuse intense, comme la lumière solaire directe. Cela pourrait endommager le capteur d'image de l'appareil photo. S'il est endommagé, le capteur d'image est impossible à réparer. Il produira alors des points ou des taches sur les photos.
- Si le corps en verre ou en acrylique de l'appareil est brisé, vous pouvez vous blesser. Ne réutilisez l'appareil qu'après l'avoir fait réparer à un centre de services après-ventes Samsung.
- Si de la poussière ou des corps étrangers pénètrent dans le microphone, le hautparleur ou le récepteur, le son de l'appareil peut s'éteindre ou certaines fonctions peuvent ne pas fonctionner. Si vous essayez d'enlever la poussière ou les corps étrangers avec un objet pointu, l'appareil peut être endommagé et son apparence peut en être affectée.



- Vous pouvez observer un pli au centre de l'écran principal. Cela est une caractéristique normale de votre appareil.
- Des problèmes de connectivité et de décharge de la pile peuvent survenir dans les situations suivantes :
  - Si vous appliquez des autocollants métalliques sur la zone de l'antenne de l'appareil
  - Si vous habillez l'appareil d'un étui fait d'un matériau métallique
  - Si vous couvrez la zone de l'antenne de l'appareil avec vos mains ou un quelconque objet lorsque vous utilisez certaines fonctionnalités comme les appels ou la connexion de données mobiles.
- Si vous couvrez l'appareil de vos mains lorsqu'il est plié, il peut se produire une interférence avec les ondes radio, ce qui nuit à la connexion des réseaux Bluetooth, Wifi et autres.
- L'utilisation d'une protection d'écran homologuée par Samsung est recommandée. Les protections d'écran non agréées peuvent provoquer un dysfonctionnement des capteurs.
- Ne couvrez pas la zone du capteur de proximité/luminosité avec des accessoires pour écran, comme un protecteur d'écran, des autocollants ou un étui. Cela risquerait de provoquer un dysfonctionnement du capteur.
- Le voyant situé au haut de l'appareil peut clignoter pendant les appels en raison de l'activation du capteur de proximité.
- Ne laissez pas l'eau entrer en contact avec l'écran tactile. L'écran tactile peut mal fonctionner dans des conditions humides ou lorsqu'il est exposé à l'eau.

## Boutons

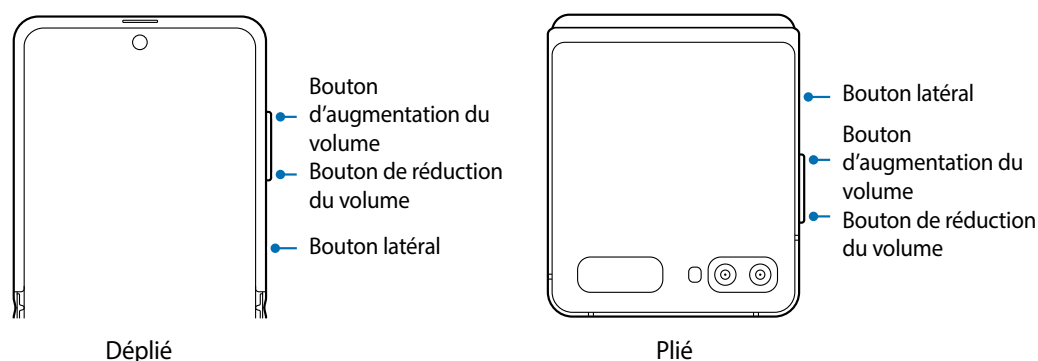

Bouton	Fonction
Volume	<ul style="list-style-type: none"> <li>• Pressez pour régler le volume de l'appareil.</li> </ul>
Latéral	<ul style="list-style-type: none"> <li>• Lorsque l'appareil est éteint, pressez longuement pour l'allumer.</li> <li>• Lorsque l'appareil est déplié, pressez pour allumer ou verrouiller l'écran. Lorsque l'appareil est plié, pressez pour allumer ou éteindre l'écran externe.</li> <li>• Pressez longuement pour démarrer une conversation avec Bixby. Pour en savoir plus, consultez la rubrique <a href="#">Utiliser Bixby</a>.</li> <li>• Pressez deux fois pour lancer une application ou une fonctionnalité que vous avez prédéfinie.</li> </ul>
Latéral + réduction de volume	<ul style="list-style-type: none"> <li>• Pressez simultanément pour faire une capture d'écran.</li> <li>• Pressez longuement simultanément pour éteindre l'appareil.</li> </ul>

## Configurer le bouton latéral

Sélectionnez une application ou une fonctionnalité à lancer lorsque vous utilisez le bouton latéral.

Lancez l'application Paramètres et touchez **Fonctions avancées** → **Bouton latéral**.

## Touches programmables

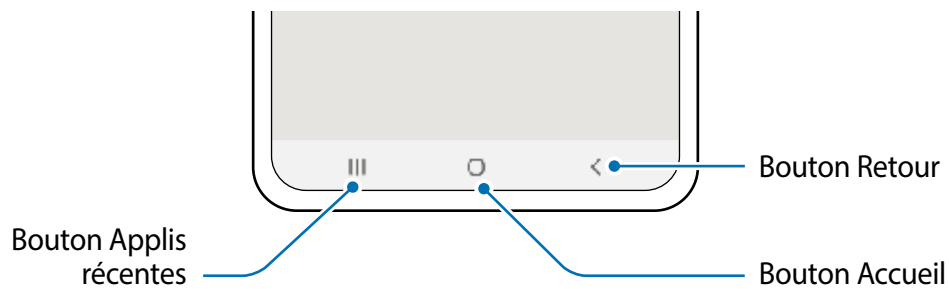

Lorsque vous allumez l'écran, les touches programmables apparaissent au bas de l'écran. Par défaut, les touches programmables sont définies sur le bouton Applis récentes, le bouton Accueil, et le bouton Retour. Pour en savoir plus, consultez la rubrique [Barre de navigation \(touches programmables\)](#).

## Plier l'appareil à l'angle désiré

Vous pouvez utiliser l'appareil plié à l'angle de votre choix. Lorsqu'il est plié dans un certain angle, vous pouvez régler l'appareil sans utiliser de trépied.

Lorsque vous pliez l'appareil, la disposition de certaines applications change automatiquement. Par exemple, lorsque vous utilisez l'application **Appareil photo**, les options de prise de vue qui apparaissent habituellement en haut de l'écran se déplacent vers le bas pour en faciliter le contrôle. Pour en savoir plus, consultez la rubrique [Utiliser l'appareil photo avec l'appareil plié](#).



- Si vous ouvrez ou fermez l'appareil au-delà d'un certain angle, il se dépliera ou se repliera complètement.
- La modification de la disposition de l'écran n'est possible que dans certaines applications.



## Pile

### Charger la pile

Chargez la pile avant d'utiliser l'appareil pour la première fois ou lorsque vous ne l'avez pas utilisée depuis un certain temps.



Utilisez uniquement des piles, des chargeurs et des câbles conçus spécifiquement pour votre appareil. L'utilisation de piles, de chargeurs ou de câbles incompatibles peut causer des blessures sérieuses ou endommager l'appareil.



- Un branchement incorrect du chargeur peut endommager gravement l'appareil. Les dégâts résultant d'une mauvaise utilisation ne sont pas couverts par la garantie.
- Utilisez uniquement le câble USB de type C fourni avec l'appareil. Vous pourriez endommager l'appareil si vous utilisez un câble micro USB.



Pour économiser l'énergie, débranchez le chargeur lorsque vous ne l'utilisez pas. Le chargeur n'étant pas muni d'une touche Marche/Arrêt, vous devez le débrancher de la prise de courant pour couper l'alimentation. Le chargeur doit rester à proximité de la prise en cours de chargement.

- 1 Branchez le câble USB à l'adaptateur USB.
- 2 Ensuite, branchez le câble USB à la prise multifonction de l'appareil.

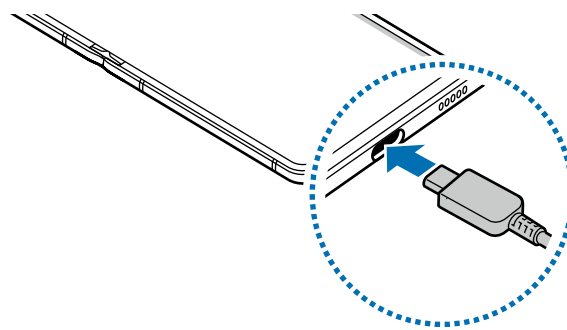

- 3 Branchez l'adaptateur USB à une prise de courant.
- 4 Lorsque la pile est complètement chargée, déconnectez le chargeur de l'appareil. Ensuite, débranchez le chargeur de la prise de courant.



## Réduire la consommation d'énergie de la pile

Votre appareil est doté de diverses options destinées à économiser l'autonomie de sa pile.

- Optimisez l'appareil à l'aide de l'option Entretien de l'appareil.
- Lorsque vous n'utilisez pas l'appareil, éteignez l'écran en pressant le bouton latéral.
- Activez le mode économie d'énergie.
- Fermez les applications inutilisées.
- Lorsque vous n'utilisez pas la fonctionnalité Bluetooth, désactivez-la.
- Désactivez la fonctionnalité de synchronisation automatique des applications.
- Réduisez la durée du rétroéclairage de l'écran.
- Diminuez la luminosité de l'écran.

## Conseils et précautions pour le chargement de la pile

- Lorsque le niveau de charge est faible, l'icône de la pile est vide.
- Si la pile est complètement déchargée, vous ne pouvez pas allumer l'appareil, même si le chargeur est branché. Rechargez la pile pendant quelques minutes avant d'allumer l'appareil.
- Si vous utilisez simultanément plusieurs applications, des applications réseau ou des applications qui nécessitent une connexion à un autre appareil, la pile se déchargera rapidement. Pour éviter toute perte d'alimentation lors d'un transfert de données, assurez-vous que la pile est parfaitement chargée avant d'utiliser ces applications.
- Si vous utilisez une source d'alimentation autre que le câble USB, comme un ordinateur, la vitesse de chargement risque d'être ralentie.
- L'appareil peut être utilisé en cours de chargement, mais dans ce cas, le chargement complet de la pile risque de prendre plus de temps.
- Lorsque l'appareil est en cours de chargement, il est possible que l'écran tactile ne fonctionne pas en raison de l'instabilité de l'alimentation électrique. Dans ce cas, débranchez le chargeur de l'appareil.
- Il est possible que la température de l'appareil et du chargeur augmente en cours de chargement. Ce phénomène est normal et n'affecte ni la durée de vie ni les performances de l'appareil. Si la température de la pile devient trop élevée, le chargement risque de s'interrompre. Si cela se produit pendant la recharge sans fil, déconnectez l'appareil du chargeur pour qu'il se refroidisse, puis reprenez le chargement plus tard.
- Si vous chargez l'appareil alors que la prise multifonction est humide, l'appareil pourrait être endommagé. Séchez complètement la prise multifonction avant de charger l'appareil.
- Si l'appareil ne se charge pas correctement, apportez-le avec son chargeur dans un centre de services après-ventes Samsung.

## Charge rapide

L'appareil est doté d'une fonctionnalité de charge rapide intégrée. Vous pouvez charger la pile plus rapidement si l'appareil ou l'écran est éteint.

### Augmenter la vitesse de chargement

Pour augmenter la vitesse de chargement, éteignez l'appareil ou son écran lorsque vous chargez la pile.

Si la fonctionnalité de charge rapide n'est pas active, lancez l'application **Paramètres**, touchez **Entretien de l'appareil** → **Pile** → **Chargement**, et touchez le bouton **Chargement rapide** pour l'activer.



- Pendant la recharge, vous ne pouvez ni activer ni désactiver cette fonctionnalité.
- Vous ne pouvez pas utiliser la fonctionnalité de charge rapide intégrée si vous rechargez la pile à l'aide d'un chargeur de pile standard.
- Si l'appareil chauffe ou si la température de l'air ambiant augmente, il est possible que la vitesse de chargement diminue automatiquement. Il s'agit d'une modalité de fonctionnement normale pour protéger l'appareil.

## Chargement sans fil

L'appareil est doté d'une bobine de chargement sans fil intégrée. Vous pouvez charger la pile à l'aide d'un chargeur sans fil (vendu séparément).

### Charge sans fil rapide

Vous pouvez recharger plus rapidement votre appareil à l'aide de la fonctionnalité de charge sans fil rapide. Le ventilateur du chargeur sans fil peut faire du bruit lors d'une mise en charge sans fil rapide.

Lancez l'application **Paramètres**, touchez **Entretien de l'appareil** → **Pile** → **Chargement** → **Chargement sans fil rapide**. Vous pouvez activer ou désactiver la fonction de recharge sans fil rapide en touchant le bouton **Activé** ou **Désactivé**. Si vous utilisez l'option **Désactivation programmée**, vous pouvez prérégler l'heure à laquelle vous voulez que la fonction de chargement sans fil rapide s'éteigne automatiquement. Lorsque la fonction de chargement sans fil rapide est désactivée, le bruit du ventilateur du chargeur et le voyant lumineux sont réduits.



- Pour utiliser cette fonctionnalité, vous devez utiliser un chargeur et des composants prenant en charge la fonctionnalité de charge sans fil rapide.
- Pendant la recharge, vous ne pouvez ni activer ni désactiver cette fonctionnalité.

## Charger la pile

1 Placez le centre de l'arrière de l'appareil au centre du chargeur sans fil.

Pliez l'appareil avant de recharger la pile.

La durée de chargement estimée apparaît sur l'écran. La durée de chargement réelle peut varier selon les conditions de charge.



Ajustez la position des appareils correctement comme illustré ci-dessous afin d'assurer une bonne connexion. Sinon, l'appareil risque de ne pas se charger correctement, ou de surchauffer.

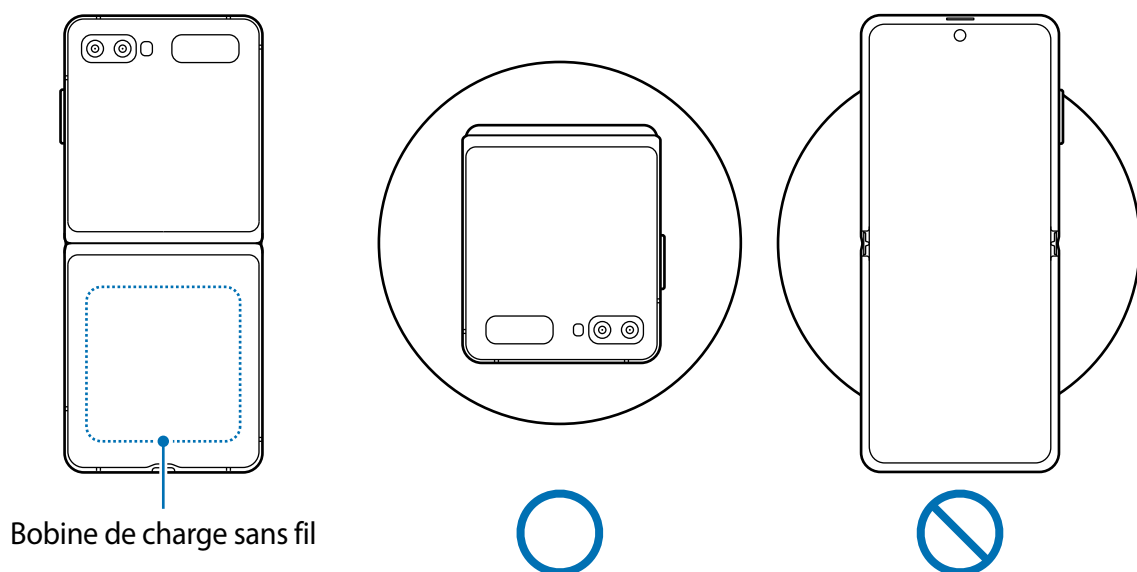

2 Lorsque la pile est complètement chargée, déconnectez l'appareil du chargeur sans fil.



### Précautions à prendre pour le chargement sans fil

- Ne placez pas l'appareil sur le chargeur sans fil si une carte de crédit ou une carte d'identité par radiofréquence (RFID), comme une carte de transport ou une carte d'accès, est insérée entre l'arrière de l'appareil et son étui.
- Ne placez pas l'appareil sur le chargeur sans fil si des matériaux conducteurs, comme des objets métalliques ou des aimants, se trouvent entre l'appareil et le chargeur sans fil.

L'appareil pourrait ne pas se charger correctement ou surchauffer, ou l'appareil et les cartes pourraient être endommagés.



- Si vous utilisez le chargeur sans fil dans une zone de mauvaise réception, vous risquez de perdre la connexion au réseau.
- Utilisez des chargeurs sans fil homologués par Samsung. Si vous utilisez d'autres types de chargeurs sans fil, la pile risque de ne pas se recharger correctement.
- Si vous utilisez un support de recharge sans fil, votre appareil risque de ne pas être fixé solidement ou de ne pas se recharger correctement. Il est recommandé d'utiliser un pavé de recharge sans fil.

## Wireless PowerShare

Vous pouvez charger un autre dispositif au moyen de la pile de votre appareil. Vous pouvez également charger le dispositif pendant que vous chargez votre appareil. Selon le type d'accessoires ou d'étui utilisé, la fonctionnalité Wireless PowerShare peut ne pas fonctionner correctement. Il est recommandé de retirer tout accessoire et étui fixé avant d'utiliser cette fonctionnalité.



N'utilisez pas vos écouteurs pendant le partage d'énergie. Cela pourrait nuire aux appareils à proximité.

- 1 Ouvrez le panneau de notifications et touchez  (**Wireless PowerShare**) pour activer la fonctionnalité.
- 2 Pliez l'appareil.
- 3 Placez l'autre dispositif sur la partie inférieure de votre appareil, dos à dos.



- Lorsque la charge démarre, un son ou une vibration de notification se produit.
- Votre appareil contient des aimants. L'emplacement de la bobine de chargement sans fil peut varier selon l'appareil. Ajustez la position des appareils correctement comme illustré ci-dessous afin d'assurer une bonne connexion. Sinon, l'appareil pourrait glisser en raison de la force magnétique.
- Certaines fonctionnalités ne sont pas offertes pendant le partage d'énergie.

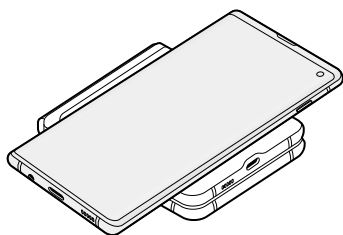

Ordiphone

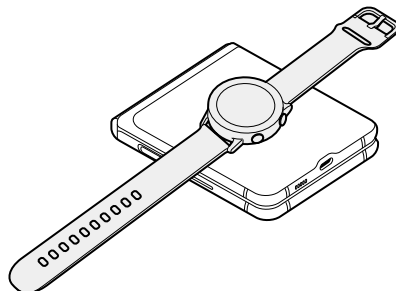

Galaxy Watch

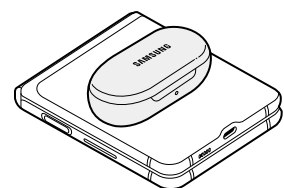

Galaxy Buds

4 Lorsque le chargement est terminé, déconnectez le dispositif de votre appareil.



- Seuls les dispositifs prenant en charge la fonctionnalité de chargement sans fil peuvent être chargés avec cette fonctionnalité. Certains dispositifs peuvent ne pas être chargés. Pour voir la liste des appareils prenant en charge la fonctionnalité Wireless PowerShare, visitez [www.samsung.com/ca](http://www.samsung.com/ca).
- Pour effectuer le chargement correctement, ne bougez pas ou n'utilisez pas l'appareil pendant le chargement.
- La quantité d'énergie reçue par le dispositif peut être inférieure à l'énergie partagée par votre appareil.
- Si vous chargez l'autre dispositif pendant le chargement de votre appareil, la vitesse de chargement peut diminuer ou l'appareil peut ne pas se charger correctement selon le type de chargeur.
- La vitesse ou l'efficacité de chargement peut varier selon l'état de l'appareil ou de son environnement.
- Si l'autonomie de la pile passe sous un certain niveau, le partage d'énergie va s'arrêter.

## Définir une limite de partage d'énergie

Vous pouvez régler l'appareil pour cesser le partage de l'énergie lorsque le niveau de la pile restant passe en dessous d'un certain niveau.

Lancez l'application **Paramètres**, touchez **Entretien de l'appareil** → **Pile** → **Wireless PowerShare** → **Limite de la pile**, et définissez une limite.

## Carte nano-SIM

Insérez la carte SIM ou USIM fournie par votre fournisseur de services mobiles.

### Installer la carte SIM ou USIM (carte nano-SIM)



- Utilisez uniquement une carte nano-SIM.
- Veillez à ne pas perdre ou laisser d'autres personnes utiliser votre carte SIM ou USIM. Samsung ne peut être tenu responsable en cas de dommage ou désagrément résultant d'une perte ou d'un vol de carte.

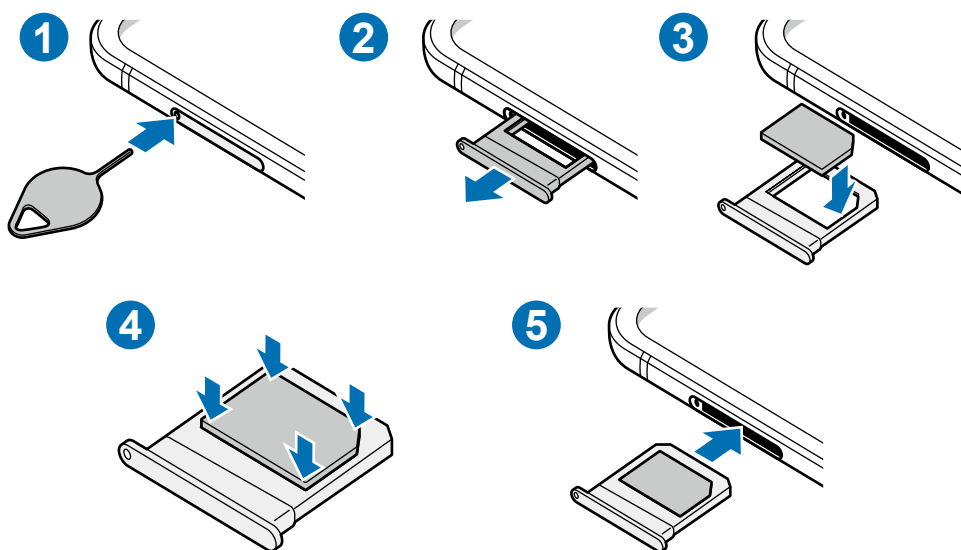

**1** Insérez la broche d'éjection dans l'orifice situé sur le devant du plateau pour le déverrouiller.



Assurez-vous que la broche d'éjection est perpendiculaire à l'orifice. Dans le cas contraire, l'appareil pourrait être endommagé.

**2** Retirez délicatement le plateau de son logement.

**3** Placez la carte SIM ou USIM dans le compartiment 1, puce orientée vers le bas.

**4** Pressez délicatement la carte dans le compartiment pour la verrouiller.



Si la carte n'est pas mise en place correctement, elle pourrait s'échapper du plateau ou tomber au sol.

**5** Réinsérez le plateau à l'endroit dans son logement.

- Si vous insérez le plateau dans votre appareil alors que le plateau est mouillé, cela pourrait endommager votre appareil. Toujours vous assurer que le plateau est sec.
- Veuillez insérer entièrement le plateau dans son logement afin de prévenir l'infiltration de liquides dans l'appareil.

## Étui

Fixez l'étui fourni à votre appareil pour l'utiliser en toute sécurité. Si des corps étrangers se trouvent entre l'étui et l'appareil pendant l'utilisation, essuyez-l'appareil.

- N'exercez pas de pression excessive lorsque vous fixez ou retirez l'étui. L'étui pourrait être endommagé.
- Pour éviter les rayures sur votre appareil, veillez à ne pas laisser d'objets étrangers pénétrer entre l'étui et l'appareil lorsque vous utilisez l'étui.

- 1 Retirez le film de protection de votre appareil.
- 2 Nettoyez les surfaces de montage de votre appareil et l'étui pour éliminer les corps étrangers.
- 3 Retirez le ruban adhésif fixé à l'intérieur de l'étui.

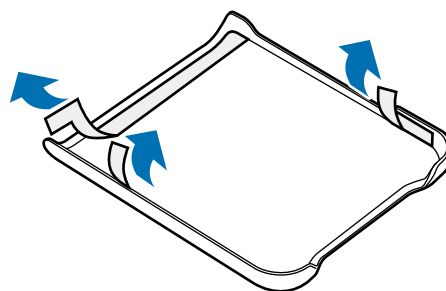
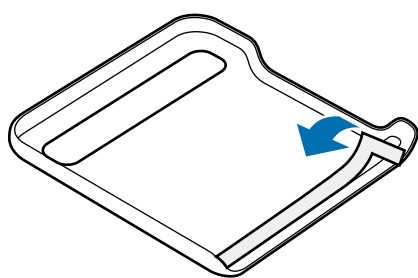

- 4 Lorsque l'appareil est plié, fixez l'étui sur la partie supérieure de l'appareil.

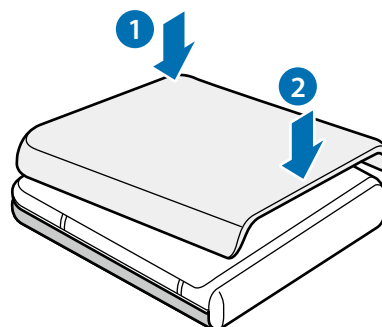
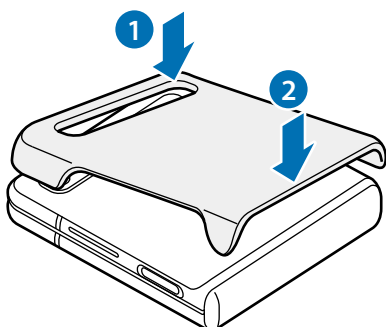

## Allumer et éteindre l'appareil



Respectez toutes les consignes de sécurité et directives formulées par le personnel compétent dans les lieux où l'utilisation d'appareils mobiles est interdite, comme dans les avions et les hôpitaux.

### Allumer l'appareil

Pour allumer l'appareil, pressez le bouton latéral pendant quelques secondes.

Si vous allumez l'appareil pour la première fois ou après l'avoir réinitialisé, suivez les instructions affichées à l'écran pour procéder à sa configuration.

### Éteindre l'appareil

- 1 Pour éteindre l'appareil, pressez longuement le bouton latéral et le bouton de réduction du volume simultanément. Vous pouvez aussi ouvrir le panneau de notifications et touchez .

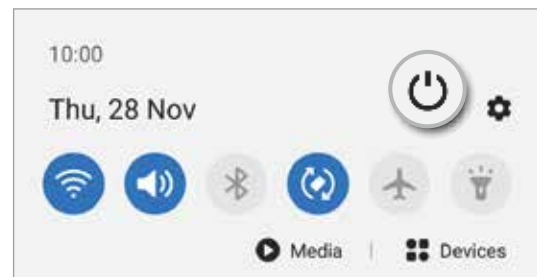
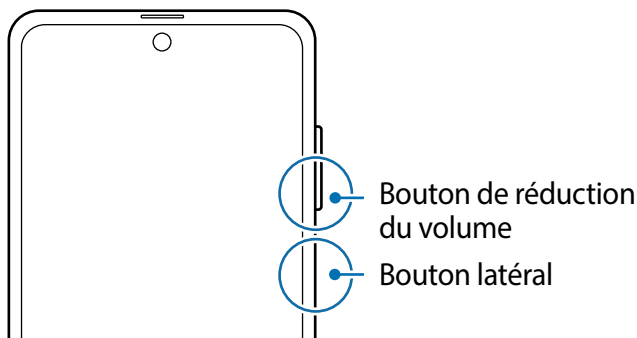

- 2 Touchez **Éteindre**.

Pour redémarrer l'appareil, touchez **Redémarrer**.



Vous pouvez éteindre l'appareil en pressant longuement le bouton latéral. Pour activer cette fonctionnalité, lancez l'application **Paramètres**, touchez **Fonctions avancées** → **Bouton latéral**, et touchez le bouton **Menu Éteindre** sous **Appui prolongé**.

### Forcer le redémarrage

Si votre appareil se bloque et ne répond plus, pressez simultanément le bouton latéral et le bouton de réduction du volume pendant plus de 7 secondes afin de le redémarrer.



## Mode Urgence

Vous pouvez activer le mode Urgence sur l'appareil afin d'économiser la pile. L'utilisation de certaines applications et fonctionnalités sera alors limitée. En mode Urgence, vous pouvez passer un appel d'urgence, envoyer votre position géographique à certains de vos contacts, déclencher une alarme, et bien plus encore.

Pour activer le mode Urgence, pressez longuement le bouton latéral et le bouton de réduction du volume simultanément, et touchez **Mode Urgence**. Vous pouvez aussi ouvrir le panneau de notifications et touchez  → **Mode Urgence**.

Pour désactiver le mode Urgence, touchez  → **Désactiver le mode Urgence**.



La durée d'utilisation indique le temps restant avant que la pile ne soit complètement déchargée. Cette durée d'utilisation peut varier selon les paramètres de l'appareil et les conditions d'utilisation.

## Configuration initiale

Si vous allumez l'appareil pour la première fois ou après l'avoir réinitialisé, suivez les instructions affichées à l'écran pour procéder à sa configuration.

- 1 Pressez le bouton latéral pendant quelques secondes pour allumer l'appareil.
- 2 Sélectionnez la langue préférée de l'appareil (Français) et sélectionnez ➔.

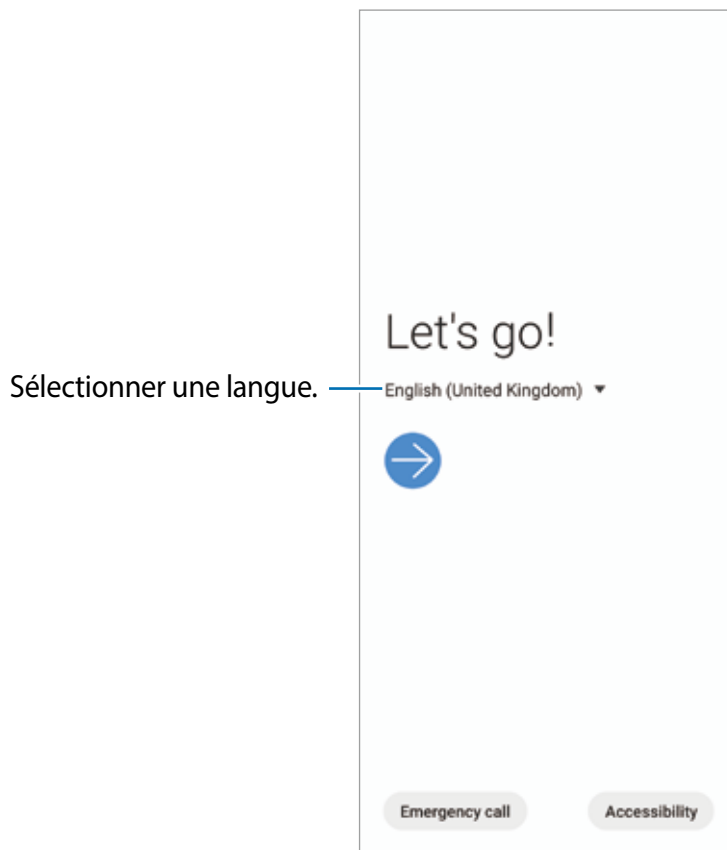

- 3 Suivez les instructions qui s'affichent à l'écran pour compléter la configuration initiale. L'écran d'accueil apparaît.



Si vous ne vous connectez pas à un réseau Wifi, vous ne pourrez pas configurer certaines fonctionnalités lors de la configuration initiale.

## Compte Samsung

Votre compte Samsung offre un service de compte intégré qui vous permet d'utiliser une variété de services Samsung fournis par les appareils mobiles, les téléviseurs et le site de Samsung.

Pour consulter la liste des services que vous pouvez utiliser avec votre compte Samsung, lancez l'application **Paramètres** et touchez **Comptes et sauvegarde** → **Comptes** → **Compte Samsung** → **Applications et services**. Ou, rendez-vous à [account.samsung.com](https://account.samsung.com).

### Créer un compte Samsung

Si vous n'avez pas de compte Samsung, vous devriez en créer un. Vous pouvez créer un compte Samsung avec votre adresse courriel.

**1** Lancez l'application **Paramètres** et touchez **Comptes et sauvegarde** → **Comptes** → **Ajouter un compte** → **Compte Samsung**.

Vous pouvez également lancer l'application **Paramètres** et touchez .

**2** Touchez **Créer un compte**.

**3** Suivez les instructions qui s'affichent à l'écran pour procéder à la configuration du compte.

### Se connecter à un compte Samsung

Si vous avez déjà un compte Samsung, vous n'avez qu'à vous connecter. Vous pouvez aussi vous connecter au moyen de votre compte Google.

**1** Lancez l'application **Paramètres** et touchez **Comptes et sauvegarde** → **Comptes** → **Ajouter un compte** → **Compte Samsung**.

Vous pouvez également lancer l'application **Paramètres** et touchez .

**2** Saisissez votre nom d'utilisateur et votre mot de passe de compte Samsung, puis touchez **Connexion**.

Si vous souhaitez vous connecter au moyen de votre Google, touchez **Continuer avec Google**.

**3** Suivez les instructions à l'écran pour vous connecter à votre compte Samsung.

## Retrouver votre ID et réinitialiser votre mot de passe

Si vous avez oublié les informations relatives à votre compte (ID ou mot de passe), touchez **Chercher l'ID** ou **Réinitialiser le mot de passe**. Vous pouvez trouver les informations relatives à votre compte en saisissant l'information requise.

## Supprimer votre compte Samsung

Lorsque vous retirez votre compte Samsung de l'appareil, vos données, comme vos contacts ou vos événements, en sont retirées.

- 1 Lancez l'application **Paramètres** et touchez **Comptes et sauvegarde** → **Comptes**.
- 2 Touchez **Compte Samsung** → **Informations personnelles** → **⋮** → **Supprimer le compte**.
- 3 Touchez **Supprimer**, saisissez le mot de passe de votre compte Samsung et touchez **OK**.

## Transférer des données depuis votre ancien appareil (Smart Switch)

Vous pouvez utiliser Smart Switch pour transférer des données de votre ancien appareil sur votre nouvel appareil.

Lancez l'application **Paramètres** et touchez **Comptes et sauvegarde** → **Smart Switch**.



- Cette fonctionnalité n'est pas prise en charge sur certains appareils ou ordinateurs.
- Il existe certaines restrictions. Pour en savoir plus, rendez-vous sur le site : [www.samsung.com/smartswitch](http://www.samsung.com/smartswitch). Samsung attache une grande importance aux droits d'auteur. Vous pouvez uniquement transférer les contenus qui vous appartiennent, ou dont vous détenez les droits.

## Transférer des données au moyen d'un connecteur USB (USB de type C)

Vous pouvez connecter votre ancien appareil à votre nouvel appareil avec le connecteur USB de type C et un câble USB afin de transférer facilement et rapidement vos données.

- 1 Branchez le connecteur USB de type C dans la prise multifonction de votre appareil.
- 2 Connectez votre appareil et l'ancien appareil au moyen du câble USB.

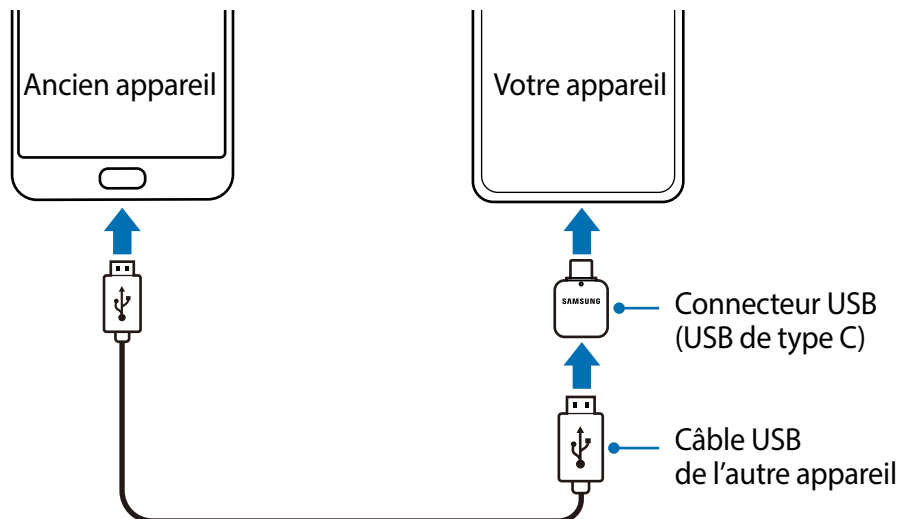

- 3 Lorsque la fenêtre contextuelle de sélection de l'application apparaît, touchez **Smart Switch** → **Recevoir des données**.
- 4 Sur l'ancien appareil, touchez **Autoriser**.  
Si vous n'avez pas l'application, téléchargez-la depuis **Galaxy Store** ou **Play Store**.  
Votre nouvel appareil reconnaîtra l'ancien appareil et une liste des données que vous pouvez transférer apparaîtra.
- 5 Sélectionnez un élément et touchez **Transférer**.
- 6 Suivez les instructions qui s'affichent à l'écran pour transférer les données de l'ancien appareil.  
Après le transfert de données, vous pouvez voir la liste des données transférées sur votre appareil.

 Ne débranchez pas le câble USB ou le connecteur USB de type C de l'appareil mobile pendant le transfert de fichiers. Cela risquerait d'entraîner une perte de données ou d'endommager l'appareil.



- En fonction de votre zone géographique ou de votre modèle, un connecteur USB peut ne pas être fourni avec l'appareil.
- Certains connecteurs USB peuvent ne pas être compatibles avec l'appareil auquel vous souhaitez vous connecter en raison des conditions d'utilisation ou des caractéristiques de l'appareil.
- Le transfert de données accroît la consommation d'énergie de la pile de votre appareil. Assurez-vous que la pile est complètement chargée avant de transférer les données. Si la pile est faible, le transfert de données pourrait s'interrompre.

## Transférer des données au moyen d'une connexion sans fil

Transférez les données de votre ancien appareil vers votre nouvel appareil au moyen d'une connexion sans fil par Wifi Direct.

- 1 Sur l'ancien appareil, lancez **Smart Switch**.  
Si vous n'avez pas l'application, téléchargez-la depuis **Galaxy Store** ou **Play Store**.
- 2 Sur l'appareil, lancez l'application **Paramètres** et touchez **Comptes et sauvegarde** → **Smart Switch**.
- 3 Rapprochez les appareils.
- 4 Sur l'ancien appareil, touchez **Envoyer des données** → **Sans fil**.
- 5 Sur l'ancien appareil, touchez **Autoriser**.
- 6 Sur votre appareil, sélectionnez un élément à recevoir et touchez **Transférer**.
- 7 Suivez les instructions qui s'affichent à l'écran pour transférer les données de l'ancien appareil.  
Après le transfert de données, vous pouvez voir la liste des données transférées sur votre appareil.

## Transférer des données depuis un ordinateur

Transférez des données entre votre appareil et un ordinateur. Vous devez télécharger la version informatique de l'application Smart Switch depuis [www.samsung.com/smartswitch](http://www.samsung.com/smartswitch). Sauvegardez les données de votre ancien appareil sur votre ordinateur et importez les données vers votre nouvel appareil.

- 1 Sur l'ordinateur, rendez-vous à [www.samsung.com/smartswitch](http://www.samsung.com/smartswitch) pour télécharger Smart Switch.
- 2 Sur l'ordinateur, lancez Smart Switch.  
 Si votre ancien appareil n'est pas un appareil Samsung, sauvegardez les données sur un ordinateur à l'aide d'un programme fourni par le fabricant de l'appareil. Passez ensuite à la cinquième étape.
- 3 Connectez votre ancien appareil à l'ordinateur à l'aide du câble USB.
- 4 Sur l'ordinateur, suivez les instructions qui s'affichent à l'écran pour sauvegarder les données depuis l'appareil. Déconnectez ensuite votre ancien appareil de l'ordinateur.
- 5 Connectez votre nouvel appareil à l'ordinateur à l'aide du câble USB.
- 6 Sur l'ordinateur, suivez les instructions qui s'affichent à l'écran pour transférer les données vers votre nouvel appareil.

## Écran externe

### Écran principal et écran externe

Vous pouvez exposer l'écran principal en dépliant l'appareil ou en le pliant à l'angle souhaité. Lorsque vous pliez complètement l'appareil, vous pouvez afficher des informations, comme l'horloge ou les notifications, sur l'écran externe.



Écran principal

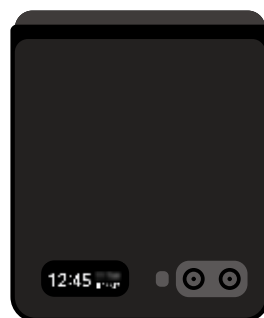

Écran externe

### Utiliser l'écran externe

Vous pouvez consulter l'heure et la date sur l'écran externe sans avoir à déplier l'appareil. Si l'écran externe est éteint, pressez le bouton latéral ou touchez deux fois l'écran.

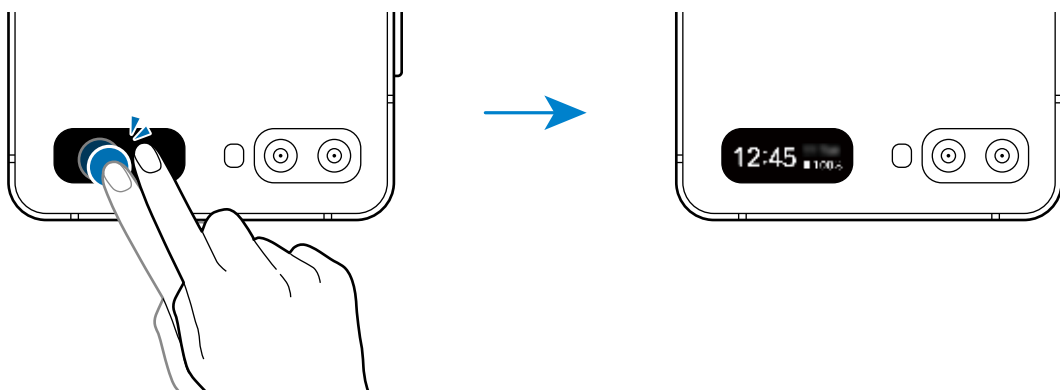



## Afficher les notifications

Lorsque vous recevez de nouvelles notifications, elles apparaissent sur l'écran externe.

Pour afficher une notification, balayez l'horloge vers la droite et touchez l'icône de notification. Touchez la notification et dépliez l'appareil pour afficher les détails d'une notification.

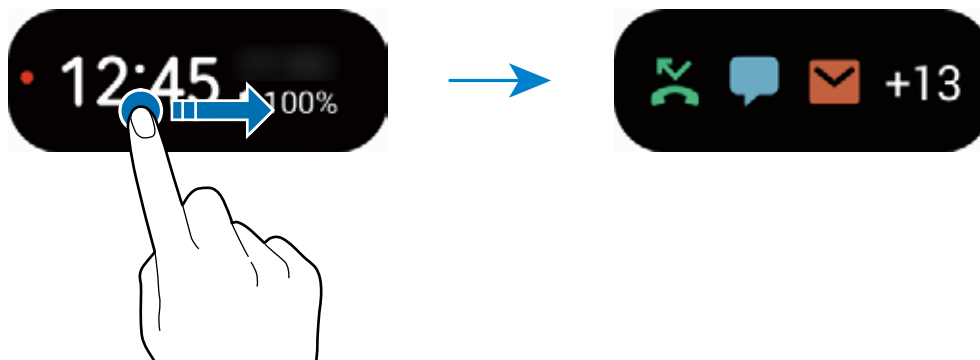

Si l'écran est verrouillé, vous devez le déverrouiller pour pouvoir consulter les notifications.

## Contrôler la lecture de la musique

Lorsque vous écoutez de la musique, le contrôleur musical apparaît sur l'écran externe.

Balayez l'horloge vers la gauche et touchez les icônes pour contrôler la lecture.

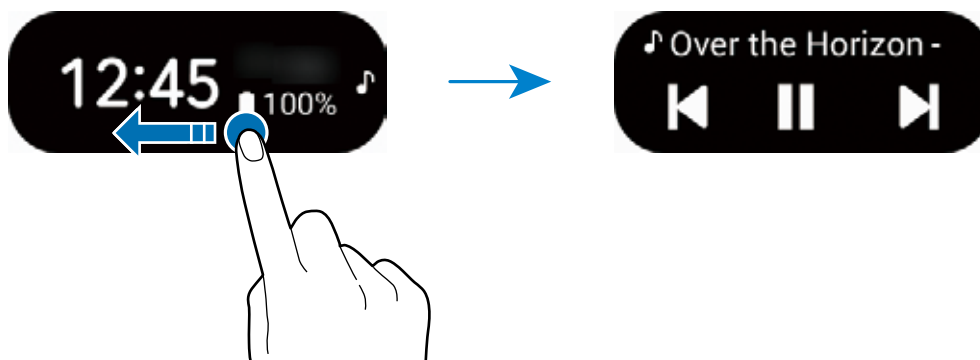

## Prendre des photos



Vous pouvez prendre des égoportraits en utilisant l'objectif arrière même lorsque l'appareil est plié.



N'utilisez pas le flash à proximité de vos yeux. Le flash peut causer une perte temporaire de la vision ou même endommager les yeux.

- 1 Pressez deux fois rapidement le bouton latéral pour lancer l'application **Appareil photo**.
- 2 Faites face à l'objectif arrière.
- 3 Placez votre paume devant l'objectif et pressez le bouton de volume pour prendre un égoportrait.

## Répondre aux appels ou les rejeter

Lorsque vous recevez un appel, touchez l'écran et faites glisser  vers la droite pour répondre à l'appel. Pour rejeter l'appel, faites glisser  vers la gauche.

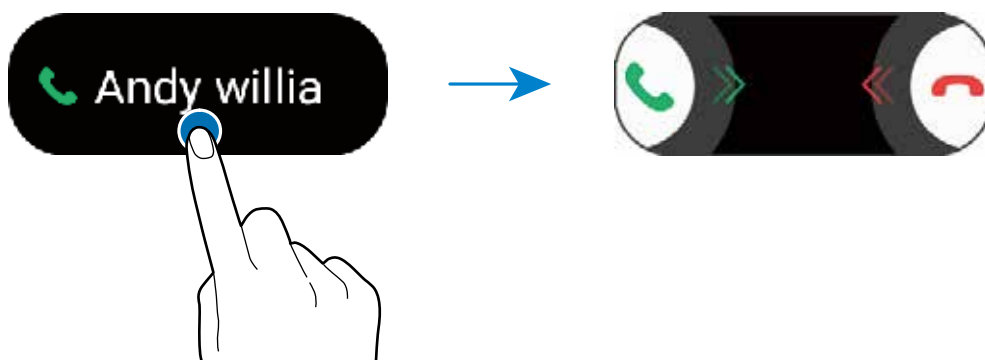

Lorsque vous répondez à un appel depuis l'écran externe, l'appel bascule automatiquement vers le hautparleur.

# Présentation de l'écran

## Utiliser l'écran tactile



- Évitez tout contact de l'écran tactile avec d'autres appareils électriques. Les décharges électrostatiques peuvent provoquer des dysfonctionnements de l'écran tactile.
- Pour ne pas endommager l'écran tactile, évitez de le toucher avec un objet pointu et n'exercez aucune pression excessive avec vos doigts.
- Il est recommandé de ne pas utiliser de graphiques fixes sur l'ensemble ou sur une partie de l'écran tactile pendant de longues périodes. Cela peut engendrer des images rémanentes (persistance de l'affichage).



- Il se peut que l'appareil ne reconnaisse pas la saisie tactile près des bords de l'écran, hors de la zone de saisie dédiée.
- Il est recommandé d'utiliser l'écran tactile avec les doigts.

### Toucher

Touchez l'écran.

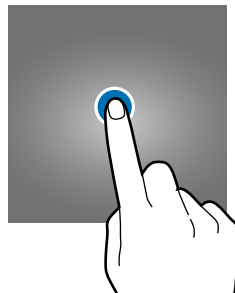

### Toucher longuement

Touchez longuement l'écran pendant environ 2 secondes.

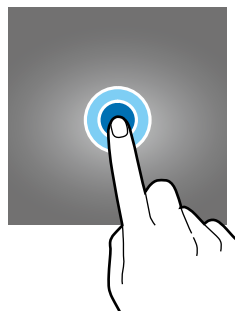

### Faire glisser

Touchez longuement l'élément à déplacer, puis tirez-le vers son nouvel emplacement.

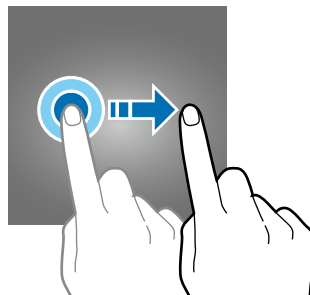

## Toucher deux fois

Touchez deux fois l'écran.



## Balayer

Balayez l'écran vers le bas, le haut, la gauche ou la droite.

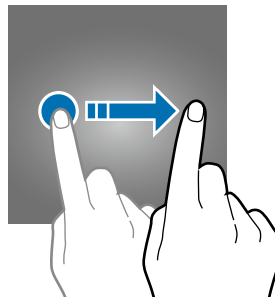

## Écarter et rapprocher les doigts

Placez deux doigts sur l'écran et écartez-les ou rapprochez-les.

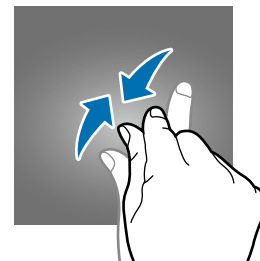

## Barre de navigation (touches programmables)

Lorsque vous allumez l'appareil, les touches programmables apparaissent sur la barre de navigation au bas de l'écran. Par défaut, les touches programmables sont définies sur le bouton Applis récentes, le bouton Accueil et le bouton Retour. Les fonctions de ces boutons peuvent varier selon l'application utilisée et le type d'utilisation.



## Boutons

Bouton	Fonction
☰ Applis récentes	<ul style="list-style-type: none"> <li>• Touchez pour ouvrir la liste des applications récentes.</li> </ul>
○ Accueil	<ul style="list-style-type: none"> <li>• Touchez pour revenir à l'écran d'accueil.</li> <li>• Touchez longuement pour lancer l'application <b>Assistant Google</b>.</li> </ul>
< Retour	<ul style="list-style-type: none"> <li>• Touchez pour revenir à l'écran précédent.</li> </ul>

## Masquer la barre de navigation

Affichez les fichiers et les applications utilisés sur un plus grand écran en masquant la barre de navigation.

Lancez l'application **Paramètres**, touchez **Affichage** → **Barre de navigation**, et touchez **Mouvements en plein écran** sous **Type de navigation**. La barre de navigation sera masquée et des astuces pour les mouvements apparaîtront. Touchez **Options supplémentaires** et sélectionnez une option.

- **Balayer depuis le bas de l'écran** : Des astuces pour les mouvements apparaîtront à l'emplacement des touches programmables. Pour utiliser les touches programmables, tirez la bulle d'astuce du bouton désiré vers le haut.
- **Balayer depuis les côtés inférieurs de l'écran** :
  - Balayez vers le haut depuis le bas de l'écran pour aller à l'écran d'accueil.
  - Balayez vers le haut et touchez longuement l'écran pour voir la liste des applications récentes.
  - Balayez vers l'intérieur depuis l'un des côtés de l'écran pour revenir à l'écran précédent.
  - Balayez vers l'intérieur depuis l'un des coins inférieurs pour lancer l'application **Assistant Google**.

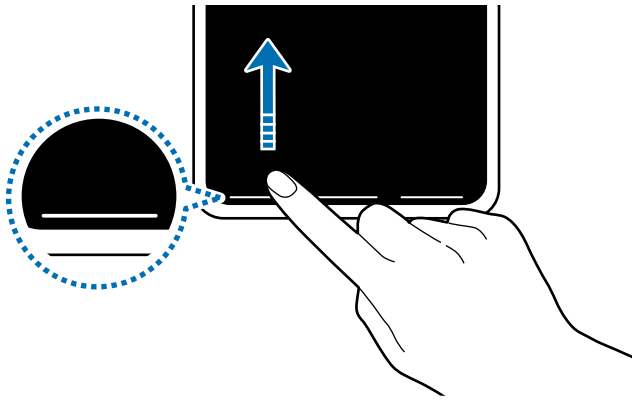

Balayer depuis le bas

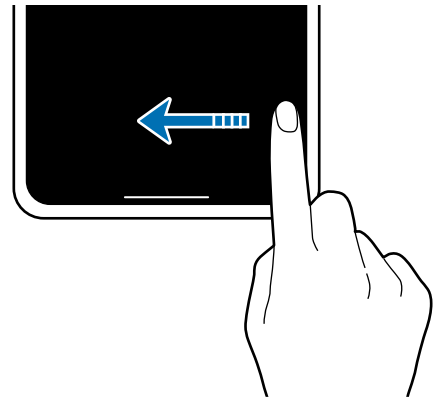

Balayer depuis les côtés inférieurs

Si vous souhaitez masquer les bulles d'astuces au bas de l'écran, touchez le bouton **Mouvements en plein écran** pour désactiver la fonctionnalité.

## Écran d'accueil et liste des applications

L'écran d'accueil est le point de départ pour accéder à toutes les fonctionnalités de l'appareil. Il affiche des widgets, des raccourcis vers les applications, etc.

La liste des applications affiche les icônes de toutes vos applications, y compris celles récemment installées.



L'aspect de l'écran dépend de votre zone géographique et de votre fournisseur de services.

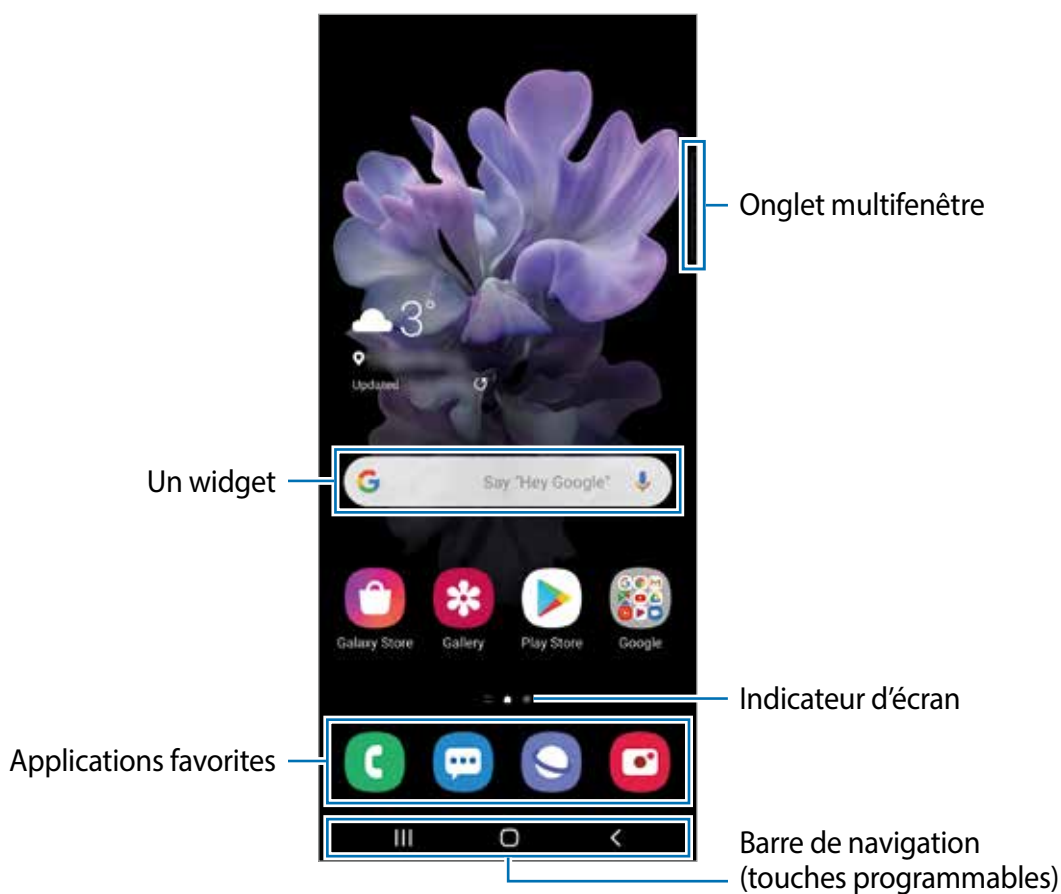

## Basculer entre l'écran d'accueil et la liste des applications

Sur l'écran d'accueil, balayez vers le haut ou le bas pour ouvrir la liste des applications.

Pour revenir à l'écran d'accueil, balayez vers le haut ou le bas sur la liste des applications. Vous pouvez aussi toucher le bouton Accueil ou Retour.

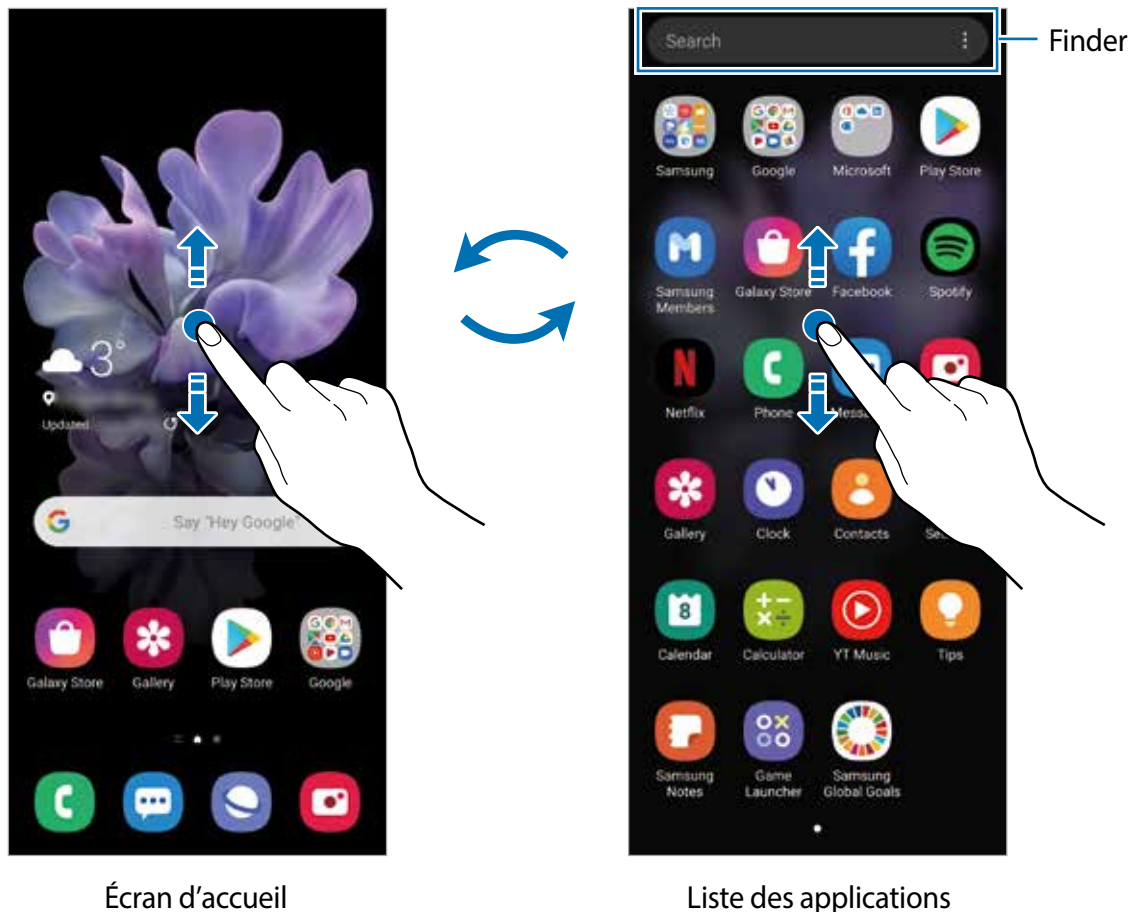

Si vous ajoutez le bouton Applications sur l'écran d'accueil, vous pouvez ouvrir la liste des applications en touchant le bouton. Sur l'écran d'accueil, touchez longuement une zone vide de l'écran, touchez **Param. écran d'accueil**, puis touchez le bouton **Bouton Applications** pour activer la fonctionnalité. Le bouton Applis apparaîtra au bas de l'écran d'accueil.





## Lancer Finder

Recherchez rapidement du contenu sur l'appareil.

- 1 Depuis l'écran Applis, touchez **Rechercher**. Vous pouvez également ouvrir le panneau de notifications, le faire glisser vers le bas, puis toucher .

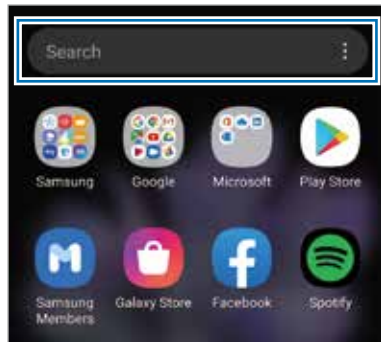

- 2 Saisissez un mot-clé.

Les applications et le contenu de votre appareil seront recherchés.

Si vous touchez  sur le clavier, vous pouvez rechercher d'autres contenus.

## Afficher l'écran en mode Paysage

Sur l'écran d'accueil, touchez longuement une zone vide de l'écran et touchez **Param. écran d'accueil**, et touchez le bouton **Rotation en mode Paysage** pour activer la fonctionnalité.

Faites pivoter l'appareil à l'horizontale pour voir l'écran en mode Paysage.



## Déplacer des éléments

Touchez longuement un élément à déplacer, puis tirez-le vers son nouvel emplacement. Pour déplacer l'élément vers un autre panneau, faites-le glisser vers le bord de l'écran.

Pour ajouter un raccourci vers une application sur l'écran d'accueil, touchez longuement un élément sur la liste des applications, et touchez **Ajouter à l'écran d'accueil**. Un raccourci vers l'application est ajouté sur l'écran d'accueil.

Vous pouvez également déplacer les applications fréquemment utilisées vers la zone de raccourcis située au bas de l'écran d'accueil.

## Créer des dossiers

Créez des dossiers et regroupez des applications similaires pour y accéder et les lancer rapidement.

Depuis l'écran d'accueil ou la liste des applications, touchez longuement une application, puis tirez-la vers une autre application.

Un nouveau dossier contenant les applications sélectionnées est créé. Touchez **Entrer le nom de dossier** et nommez le dossier.

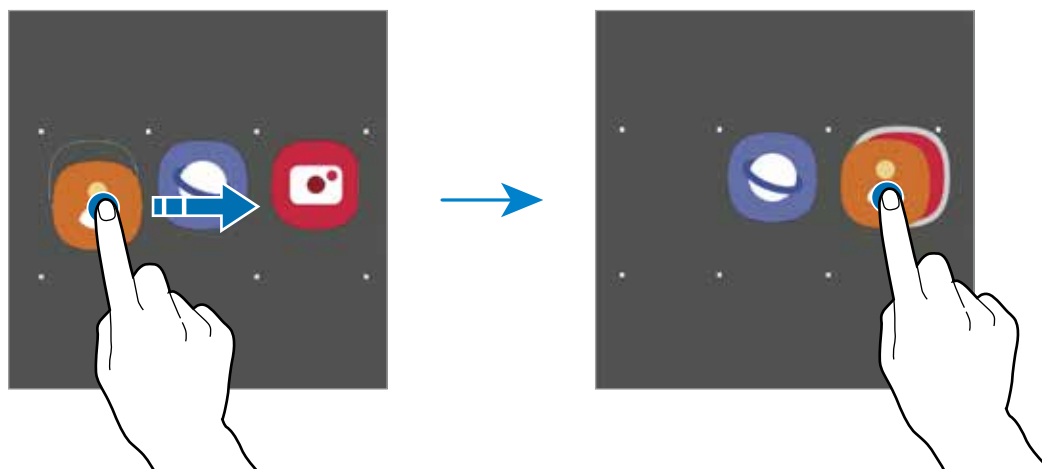

- **Ajouter d'autres applications**

Touchez **+** dans le dossier. Cochez les applications à ajouter et touchez **OK**. Vous pouvez également ajouter une application en la tirant vers le dossier.

- **Déplacer des applications vers un dossier**

Touchez longuement une application à déplacer, puis tirez-la vers son nouvel emplacement.

- **Supprimer un dossier**

Touchez longuement un dossier, et touchez **Supprimer dossier**. Seul ce dossier sera supprimé. Les applications du dossier seront relocalisées dans la liste des applications.

## Modifier l'écran d'accueil

Depuis l'écran d'accueil, touchez longuement une zone vide ou rapprochez vos doigts pour accéder aux différentes options d'édition. Vous pouvez définir le fond d'écran, ajouter des widgets, et plus encore. Vous pouvez ajouter, supprimer ou réorganiser les panneaux de l'écran d'accueil.

- Ajouter des panneaux : balayez vers la gauche et touchez ⊕.
- Déplacer un panneau : touchez longuement son aperçu, puis tirez-le vers son nouvel emplacement.
- Supprimer un panneau : touchez 🗑 sur le panneau.

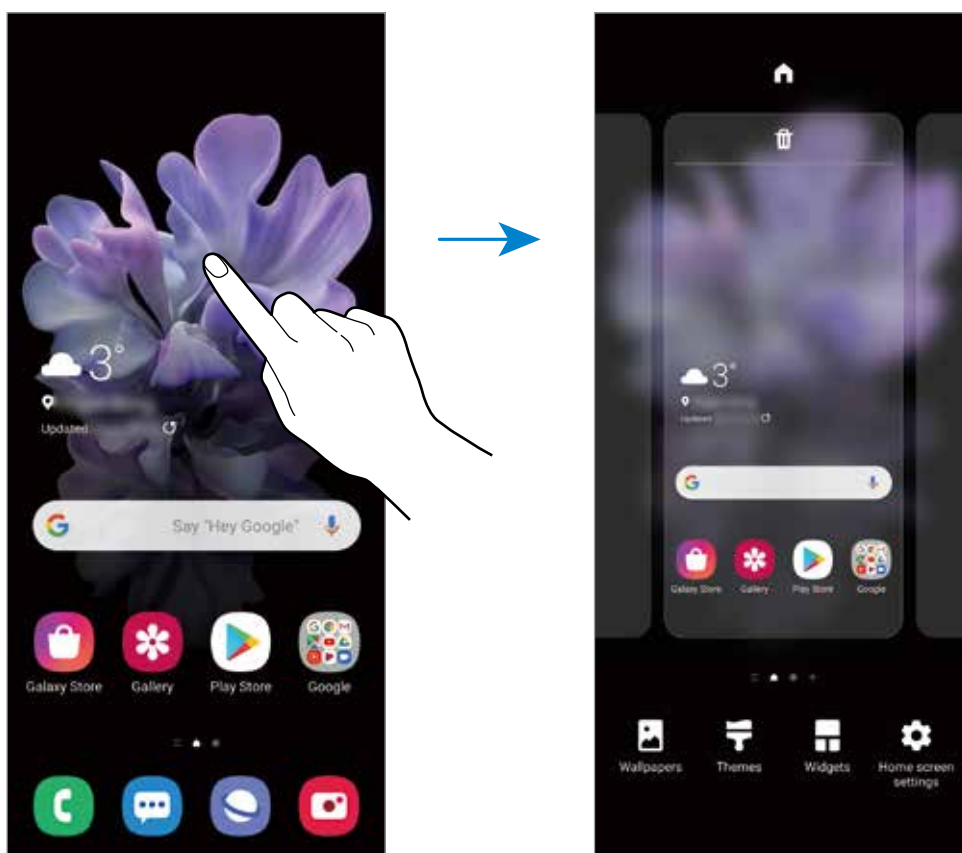

- **Fonds d'écran** : pour modifier les paramètres du papier peint de l'écran d'accueil et de l'écran verrouillé.
- **Thèmes** : pour modifier le thème de l'appareil. Les éléments visuels de l'interface, comme les couleurs, les icônes, et les papiers peints, varient selon le thème sélectionné.
- **Widgets** : les widgets sont de petits outils qui permettent d'accéder directement à des infos spécifiques (météo, actualité) depuis l'écran d'accueil. Touchez longuement un widget, et tirez-le vers l'écran d'accueil. Le widget sera ajouté dans l'écran d'accueil.
- **Param. écran d'accueil** : pour configurer les paramètres de l'écran d'accueil, comme la grille ou la disposition.

## Afficher toutes les applications sur l'écran d'accueil

Si vous ne souhaitez pas utiliser un écran différent pour les applications, vous pouvez régler l'appareil de façon à afficher toutes les applications sur l'écran d'accueil. Depuis l'écran d'accueil, touchez longuement une zone vide de l'écran, et touchez **Param. écran d'accueil** → **Disposition écran d'accueil** → **Écran d'accueil uniq.** → **Appliquer.**

Vous pouvez maintenant accéder à toutes vos applications en glissant un doigt vers la gauche sur l'écran d'accueil.









## Icônes d'information

Des icônes d'information peuvent apparaître dans la barre d'état au haut de l'écran. Les icônes répertoriées dans le tableau ci-dessous sont les plus courantes.



- Il se peut que rien ne s'affiche au haut de l'écran dans certaines applications. Pour afficher des éléments, glissez un doigt de haut en bas de l'écran.
- Certaines icônes apparaissent uniquement lorsque vous ouvrez le panneau de notifications.
- L'apparence des icônes d'information peut varier selon votre fournisseur de services ou votre modèle.

Icône	Signification
	Aucun signal
	Puissance du signal
	Itinérance (hors de la zone de service normale)
	Réseau GPRS connecté
	Réseau EDGE connecté
	Réseau UMTS connecté
	Réseau HSDPA connecté
	Réseau HSPA+ connecté
	Réseau LTE connecté
	Wifi connecté
	Fonctionnalité Bluetooth activée
	Services de localisation utilisés
	Appel en cours
	Appel manqué

Icône	Signification
	Nouveau message texte ou multimédia
	Alarme activée
	Profil Silencieux activé
	Profil Vibreur activé
	Mode Hors-ligne activé
	Une erreur s'est produite ou votre attention est nécessaire
	Chargement de la pile
	Niveau de charge de la pile

## Verrouiller l'écran

Lorsque vous pliez l'appareil ou pressez le bouton latéral, l'écran s'éteint et se verrouille. De même, si vous n'utilisez pas l'appareil pendant un certain temps, l'écran s'éteint et se verrouille.

Pour déverrouiller l'écran, glissez un doigt dans n'importe quelle direction lorsque l'écran s'allume.

Si l'écran est éteint, pressez le bouton latéral pour allumer l'écran. Vous pouvez aussi toucher deux fois l'écran.



Écran verrouillé

## Modifier le type de verrouillage de l'écran

Pour changer le type de verrouillage de l'écran, lancez l'application **Paramètres**, touchez **Écran verrouillé** → **Type de verrouillage de l'écran**, puis sélectionnez un type de verrouillage de l'écran.

Lorsque vous définissez un modèle, un NIP, un mot de passe, ou vos données biométriques comme type de verrouillage de l'écran, vous protégez ainsi vos informations personnelles en empêchant l'accès à votre appareil. Une fois que vous aurez défini un type de verrouillage de l'écran, l'appareil requerra un code de déverrouillage pour le déverrouiller.

- **Glisser** : Glissez un doigt dans n'importe quelle direction sur l'écran pour le déverrouiller.
- **Modèle** : Dessinez un modèle en reliant au moins quatre points pour déverrouiller l'écran.
- **NIP** : Saisissez un NIP composé d'au moins quatre chiffres pour déverrouiller l'écran.
- **Mot de passe** : Saisissez un mot de passe composé d'au moins quatre caractères, chiffres ou symboles pour déverrouiller l'écran.
- **Aucun** : Aucun type de verrouillage n'est activé.
- **Visage** : Enregistrez votre visage pour pouvoir déverrouiller l'écran. Pour en savoir plus, consultez la rubrique [Reconnaissance faciale](#).
- **Empreintes** : Enregistrez vos empreintes digitales pour pouvoir déverrouiller l'écran. Pour en savoir plus, consultez la rubrique [Reconnaissance des empreintes](#).



Vous pouvez configurer votre appareil afin qu'il effectue une réinitialisation aux données d'usine si vous saisissez un code de déverrouillage incorrect un nombre défini de fois de suite. Lancez l'application **Paramètres**, touchez **Écran verrouillé** → **Param. verrouillage sécurisé**, déverrouillez l'écran au moyen du type de déverrouillage prédéfini, et touchez le bouton **Réinitialisation auto** pour activer la fonctionnalité.

## Panneau de notifications

Lorsque vous recevez de nouvelles notifications, telles que des messages ou des appels manqués, des icônes d'information apparaissent en haut de votre écran. Pour en savoir plus sur les icônes, ouvrez le panneau de notifications et consultez les détails.

Pour ouvrir le panneau de notifications, faites glisser la barre d'état vers le bas. Pour refermer le panneau de notifications, balayez l'écran de bas en haut.

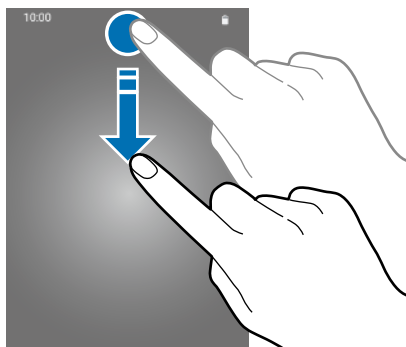

Vous pouvez utiliser les fonctionnalités suivantes dans le panneau des notifications.

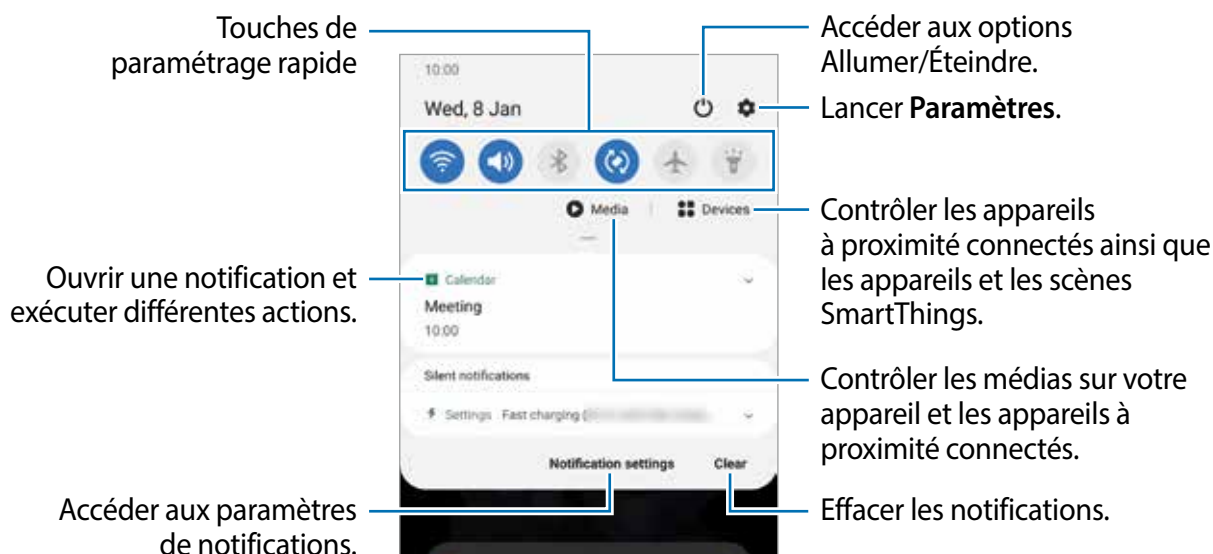



## Utiliser les touches de paramétrage rapide

Touchez les touches de paramétrage rapide pour activer les fonctionnalités correspondantes. Tirez le panneau de notifications vers le bas pour afficher davantage de touches.

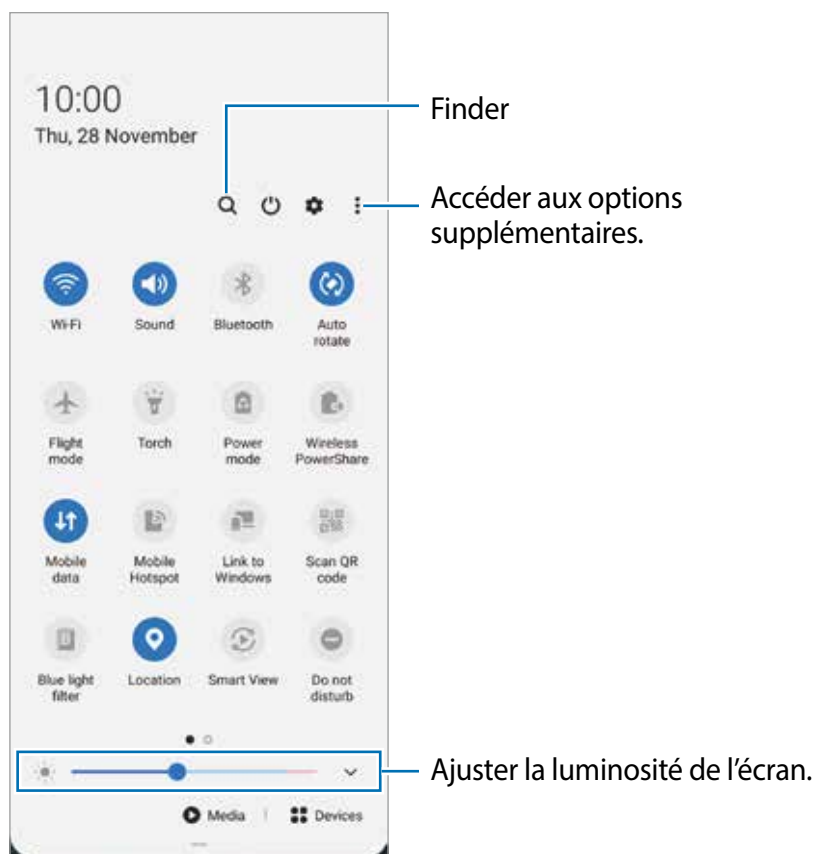

Pour changer les paramètres d'une fonctionnalité, touchez le texte sous la touche. Pour consulter les détails des paramètres, touchez longuement une touche.

Pour réorganiser les touches, touchez **⋮** → **Ordre des touches**, touchez longuement une touche et tirez-la vers son nouvel emplacement.

## Contrôler la lecture des fichiers médias

Vous pouvez contrôler la lecture de la musique ou de vidéos grâce à la fonctionnalité Média. Vous pouvez aussi continuer la lecture sur un autre appareil.

1 Ouvrez le panneau de notifications et touchez **Média**.

2 Touchez les icônes du contrôleur pour contrôler la lecture.

Pour continuer la lecture sur un autre appareil, touchez **🔄** et sélectionnez l'appareil désiré.

## Contrôler les appareils à proximité

Lancez rapidement, depuis le panneau de notifications, les appareils connectés à proximité ainsi que les appareils et scènes SmartThings fréquemment utilisés, et prenez-en le contrôle.

- 1 Ouvrez le panneau de notifications et touchez **Appareils**.  
Les appareils connectés à proximité et les appareils et scènes SmartThings apparaîtront.
- 2 Sélectionnez un appareil à proximité ou un appareil SmartThings pour le contrôler, ou sélectionnez une scène pour le lancer.

## Capter et enregistrer l'écran

### Capture d'écran

Vous pouvez effectuer une capture d'écran en cours d'utilisation de l'appareil puis écrire, dessiner dessus, rogner ou partager cette capture d'écran. Vous pouvez capturer l'écran en cours et la zone défilante.

### Comment faire une capture d'écran

Utilisez l'une des méthodes suivantes pour faire une capture d'écran. Vous pouvez voir les captures d'écran dans **Galerie**.

**Méthode 1)** Capture au moyen des boutons : Pressez simultanément le bouton latéral et le bouton de réduction du volume.

**Méthode 2)** Bouton de paramétrage rapide de la capture : Ouvrez le panneau de notifications, tirez-le vers le bas, puis touchez  (**Capture d'écran**).



La disponibilité de cette méthode dépend de votre zone géographique et de votre fournisseur de services.

**Méthode 3)** Capture par glissement : Balayez l'écran vers la gauche ou la droite avec votre main.



- Cette fonction n'est disponible que pour certaines applications et fonctionnalités.
- Si la capture d'écran par glissement n'est pas activée, lancez l'application **Paramètres**, touchez **Fonctions avancées** → **Mouvements et gestes**, et touchez **Capture d'écran par glissement de paume** et touchez le bouton pour l'activer.

Après la capture d'un écran, utilisez les options suivantes dans la barre d'outils au bas de l'écran :



- : pour capturer le contenu sur l'écran actuel et le contenu masqué d'une longue page, comme une page Web. Lorsque vous touchez , l'écran défile automatiquement vers le bas et le contenu qui apparaît est capturé.
- : pour écrire et dessiner sur la capture d'écran ou rogner une partie de la capture d'écran. Vous pouvez voir la zone rognée dans **Galerie**.
- **#** : pour ajouter des étiquettes sur la capture d'écran. Pour rechercher les captures d'écran par étiquettes, touchez **Rechercher** au haut de la liste des applications. Vous pouvez voir la liste des étiquettes et rechercher facilement la capture d'écran désirée.
- : pour partager l'écran capturé avec d'autres appareils.



Si les options n'apparaissent pas sur la capture d'écran, lancez l'application **Paramètres**, touchez **Fonctions avancées** → **Captures d'écran et enregistreur d'écran** et touchez le bouton **Barre d'outils de capture d'écran** pour activer la fonctionnalité.

## Enregistreur d'écran

Enregistrez l'écran pendant l'utilisation de votre appareil.

- 1 Ouvrez le panneau de notifications, balayez vers le bas, et touchez (**Enregistreur d'écran**) pour l'activer.
- 2 Sélectionnez un paramètre sonore et touchez **Démarrer l'enregistrement**.  
Après un décompte, l'enregistrement démarre.
  - Pour écrire ou dessiner sur l'écran, touchez .
  - Pour enregistrer l'écran en y superposant une vidéo de vous-même, touchez .
- 3 Lorsque vous avez terminé d'enregistrer la vidéo, touchez .  
Vous pouvez visionner la vidéo dans **Galerie**.



Pour changer les paramètres d'enregistrement de l'écran, lancez l'application **Paramètres**, touchez **Fonctions avancées** → **Captures d'écran et enregistreur d'écran** → **Paramètres enregistreur d'écran**.

## Saisir du texte

### Disposition du clavier

Un clavier apparaît automatiquement lorsque vous saisissez du texte pour envoyer des messages ou créer des notes.



La saisie de texte est impossible dans certaines langues. Pour saisir du texte, vous devez sélectionner une des langues prises en charge.

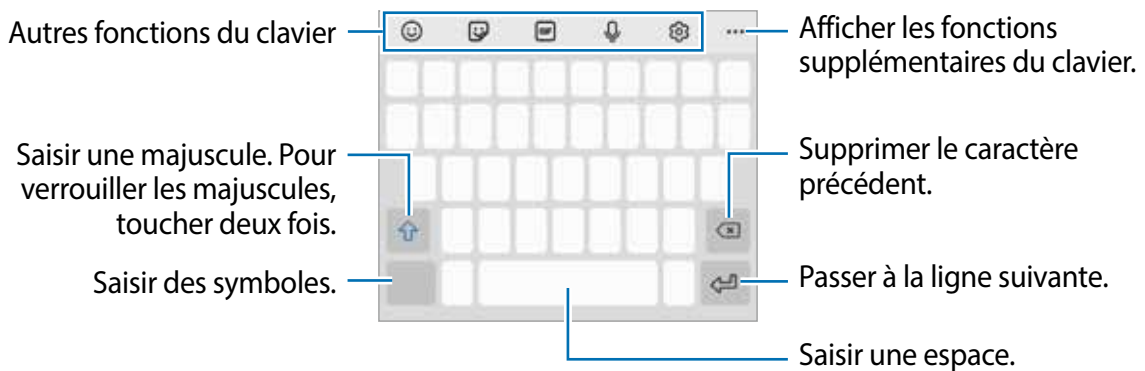



### Modifier la langue de saisie

Touchez  → **Langues et types** → **Gérer les langues de saisie**, puis sélectionnez les langues à utiliser. Si vous sélectionnez au moins deux langues, vous pouvez passer de l'une à l'autre en balayant la touche d'espace vers la gauche ou vers la droite.

### Modifier le clavier

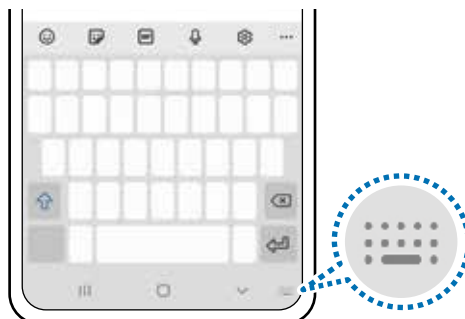
Sur la barre de navigation, touchez  pour changer le clavier.



Pour changer le type de clavier, touchez  → **Langues et types**, sélectionnez une langue, puis sélectionnez le type de clavier à utiliser.























- Si le bouton du clavier () n'apparaît pas sur la barre de navigation, lancez l'application **Paramètres**, touchez **Gestion globale** → **Langue et saisie** → **Clavier virtuel**, puis touchez le bouton **Affichage de la touche Clavier** pour activer la fonctionnalité.
- Sur le **Clavier 3x4**, une touche correspond à trois ou quatre caractères. Pour saisir un caractère, touchez à plusieurs reprises la touche correspondante jusqu'à ce que le caractère correspondant s'affiche.

## Autres fonctions du clavier





La disponibilité de certaines fonctionnalités dépend de votre zone géographique et de votre fournisseur de services.

-  : pour saisir des émoticônes.
-  : pour saisir des symboles. Vous pouvez saisir des symboles emoji qui vous ressemblent. Pour en savoir plus, consultez la rubrique [Utiliser des symboles emoji dans une conversation](#).
-  : pour insérer un fichier GIF animé.
-  : pour saisir du texte en le dictant.
- (^\_^) : pour saisir des kaomojis.
-  → **CLAVIER QWERTY CANGJIE** : pour basculer sur le clavier Qwerty Cangjie.
-  → **CLAVIER QWERTY PINYIN** : pour basculer sur le clavier Qwerty Pinyin.
-  → **CLAVIER DE SAISIE DES TRAITES** : pour basculer sur le Clavier de saisie des traits. Touchez les touches de saisie des traits pour saisir un caractère. Touchez  lorsque vous êtes incertain du trait à saisir.
-  → **CLAVIER 3X4 PINYIN** : pour basculer sur le clavier 3x4 Pinyin. Pour saisir un caractère, touchez la touche correspondante et sélectionnez les caractères du côté gauche.
-  : pour changer les paramètres du clavier.
- ●●● →  : pour activer le mode de saisie manuscrite.
- ●●● →  : pour rechercher rapidement le contenu sur l'appareil et le saisir.
- ●●● →  : pour traduire le texte et le saisir.
- ●●● →  : pour saisir vos informations personnelles enregistrées dans Samsung Pass.
- ●●● →  : pour ajouter un élément du presse-papier.
- ●●● →  : pour ouvrir le panneau d'édition de texte.



- ●●● →  : pour changer le mode du clavier.
- ●●● →  : pour changer la dimension du clavier.
- ●●● →  /  /  : pour saisir des symboles.

## Copier et coller du texte

- 1 Touchez longuement le texte.
- 2 Tirez l'icône  ou  pour sélectionner le texte voulu, ou touchez **Sélectionner tout** pour sélectionner l'intégralité du texte.
- 3 Touchez **Copier** ou **Couper**.  
Le texte sélectionné est copié dans le presse-papier.
- 4 Touchez longuement l'endroit où le texte doit être inséré, puis touchez **Coller**.  
Pour coller le texte préalablement copié, touchez **Presse-papier**, puis sélectionnez le texte.

## Dictionnaire

Recherchez des définitions ou traductions de termes en cours d'utilisation de fonctionnalités, par exemple lorsque vous parcourez des pages Web.

- 1 Touchez longuement un terme que vous souhaitez rechercher.
- 2 Touchez **Dictionnaire** dans la liste des options.  
Si aucun dictionnaire n'est préinstallé sur l'appareil, touchez **Aller à Gestion des dictionnaires**, touchez  à côté d'un dictionnaire, et touchez **INSTALLER** pour le télécharger.
- 3 Affichez la définition dans la fenêtre contextuelle du dictionnaire.  
Pour basculer vers l'affichage plein écran, touchez . Touchez la définition apparaissant à l'écran pour afficher d'autres définitions. Dans la vue détaillée, touchez  pour ajouter le mot à votre liste de termes favoris ou touchez **Recherche Web** pour utiliser le terme comme élément de recherche.

# Applications et fonctionnalités

## Installer ou désinstaller des applications

### Galaxy Store

Achetez et téléchargez des applications. Vous pouvez télécharger des applications spécialement conçues pour les appareils Samsung Galaxy.

Lancez l'application **Galaxy Store**.





La disponibilité de cette application dépend de votre zone géographique et de votre fournisseur de services.

### Installer des applications

Parcourez les applications par catégorie ou touchez  pour rechercher une application à l'aide d'un mot-clé.

Sélectionnez une application pour en afficher les informations. Pour télécharger des applications gratuites, touchez **Installer**. Pour acheter et télécharger des applications payantes, touchez le prix et suivez les instructions qui s'affichent à l'écran.



Pour modifier les paramètres de mise à jour automatique, touchez  →  → **Mettre à jour les applications automatiquement**, puis sélectionnez une option.

### Play Store

Achetez et téléchargez des applications.

Lancez l'application **Play Store**.

### Installer des applications

Parcourez les applications par catégorie ou recherchez une application à l'aide d'un mot-clé.

Sélectionnez une application pour en afficher les informations. Pour télécharger des applications gratuites, touchez **Installer**. Pour acheter et télécharger des applications payantes, touchez le prix et suivez les instructions qui s'affichent à l'écran.



Pour modifier les paramètres de mise à jour automatique, touchez  → **Paramètres** → **Mise à jour automatique des applis**, puis sélectionnez une option.

## Gérer les applications

### Désinstaller ou désactiver des applications

Touchez longuement une application et sélectionnez une option.

- **Désinstaller** : pour désinstaller des applications téléchargées.
- **Désactiver** : pour désactiver les applications fournies par défaut et ne pouvant pas être désinstallées de l'appareil.



Certaines applications peuvent ne pas prendre en charge cette fonctionnalité.

### Activer les applications désactivées

Lancez l'application **Paramètres**, touchez **Applications** → ▼ → **Désactivées**, sélectionnez une application, puis touchez **Activer**.

### Configurer les autorisations d'application

Pour fonctionner adéquatement, certaines applications requièrent l'autorisation d'accéder à l'information de votre téléphone, ou d'utiliser cette information.

Pour voir les paramètres d'autorisation liés aux différentes applications, lancez l'application **Paramètres** et touchez **Applications**. Sélectionnez une appli et touchez **Autorisations**. Vous pouvez afficher la liste des autorisations d'application et modifier les autorisations.

Pour voir ou changer les paramètres des autorisations d'application selon les catégories d'autorisation, lancez l'application **Paramètres** et touchez **Applications** → ⋮ → **Gestionnaire d'autorisations**. Sélectionnez un élément, puis une application.



Si vous n'accordez pas votre autorisation à certaines applications qui le requiert, les fonctionnalités de base de ces applications pourraient ne pas fonctionner correctement.



# Bixby

## Introduction

Bixby est une interface utilisateur qui vous aide à utiliser votre appareil.

Vous pouvez parler à Bixby ou saisir du texte. Bixby lancera la fonction que vous énoncez ou affichera l'information désirée. Ce service tient également compte de vos habitudes et des conditions d'utilisation. Plus il en sait sur vous, mieux il comprend vos besoins.



- L'utilisation de Bixby requiert une connexion de votre appareil à un réseau Wifi ou mobile.
- Vous devez vous connecter à votre compte Samsung pour utiliser la fonctionnalité Bixby.
- Bixby n'est offert que dans certaines langues, et certaines fonctionnalités peuvent ne pas être disponibles selon votre zone géographique.

## Lancer Bixby

Lorsque vous lancez Bixby pour la première fois, la page d'introduction Bixby s'affiche. Vous devez sélectionner la langue de communication, enregistrer votre compte Samsung et vous y connecter en suivant les instructions à l'écran, puis accepter les conditions d'utilisation.

- 1 Pressez longuement le bouton latéral. Ou encore, lancez l'application **Bixby**.

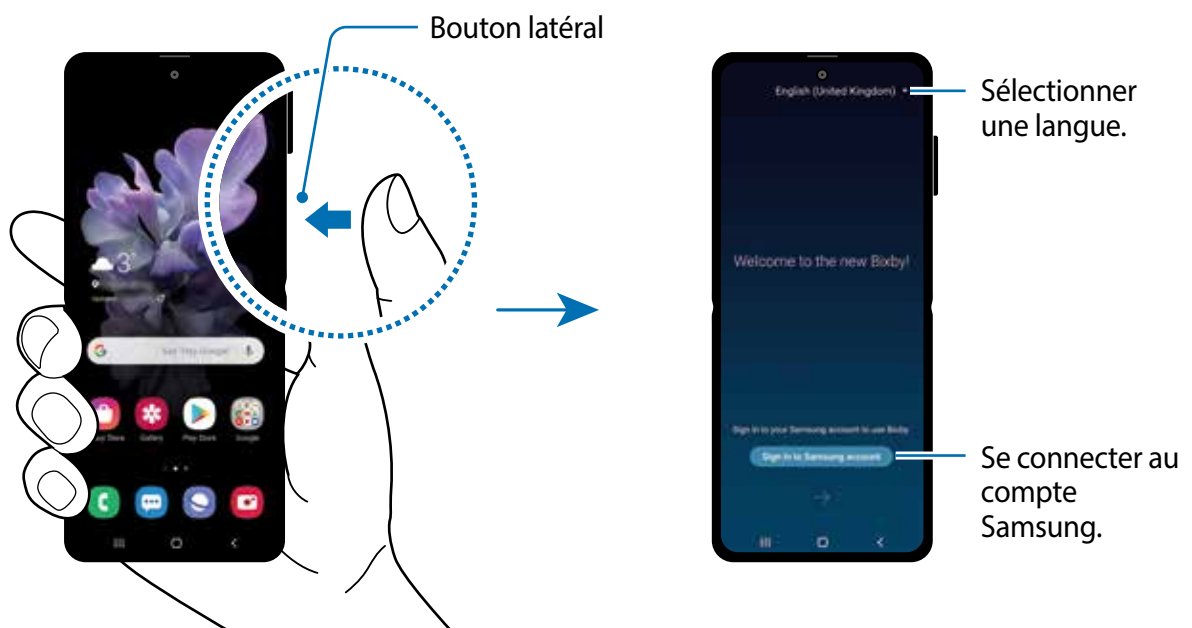

- 2 Sélectionnez la langue de communication avec Bixby.

- 3 Touchez **Se connecter au compte Samsung** et suivez les instructions à l'écran pour vous connecter à votre compte Samsung.



Si vous êtes déjà connecté, l'information de votre compte apparaîtra à l'écran.

- 4 Suivez les instructions à l'écran pour terminer la configuration.  
L'écran Bixby apparaît.

## Utiliser Bixby

Dites ce que vous souhaitez à Bixby, et Bixby lancera les fonctions correspondantes ou affichera l'information demandée.

Tout en pressant longuement le bouton latéral, dites ce que vous recherchez, puis soulevez votre doigt lorsque vous avez terminé de parler. Vous pouvez aussi dire «Hi, Bixby», lorsque l'appareil émet un son, dites ce que vous recherchez.

Par exemple, tout en pressant longuement le bouton latéral, dites «Quelles sont les prévisions météo aujourd'hui?». L'information météorologique s'affichera à l'écran.

Si vous souhaitez connaître les prévisions météo pour demain, tout en pressant le bouton latéral, dites «Et demain?» Comme Bixby connaît le contexte de la conversation, il affichera les prévisions météo du lendemain.



«Quelles sont les prévisions météo aujourd'hui?»



Lance une conversation

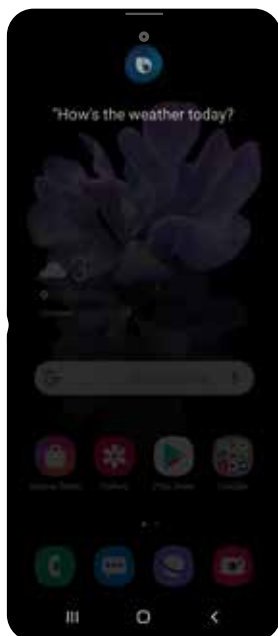

Écoute



Lance la fonction correspondante

Si Bixby vous pose une question pendant une conversation, tout en pressant longuement le bouton latéral, répondez à Bixby. Ou touchez  et répondez à Bixby.

Si vous utilisez un casque d'écoute ou un casque Bluetooth, ou lancez une conversation en disant «Hi, Bixby», vous pouvez poursuivre la conversation sans avoir à toucher l'icône. Lancez l'application **Bixby**, touchez  → **Paramètres** → **Écoute automatique** → **Mains et yeux libres uniquement**.

## Lancer Bixby Voice avec votre voix

Vous pouvez lancer une conversation en disant « Hi Bixby ». Enregistrez votre voix afin que Bixby puisse répondre lorsque vous dites « Hi Bixby ».

- 1 Lancez l'application **Bixby** et touchez  → **Paramètres** → **Réveil vocal**.
- 2 Touchez le bouton **Réveil avec « Hi Bixby »** pour activer la fonctionnalité.
- 3 Suivez les instructions à l'écran pour terminer la configuration.

Maintenant, vous pouvez dire « Hi Bixby » et lorsque l'appareil émet une tonalité, dites ce que vous souhaitez.

## Communiquer par saisie de texte

Si votre voix ne peut être entendue correctement, par exemple vous vous trouvez dans un lieu bruyant ou il vous est impossible de parler, vous pouvez communiquer par texte avec Bixby.

Lancez l'application **Bixby** et touchez , et saisissez le texte.

Pendant la conversation, Bixby répondra par texte plutôt que par retour vocal.

## Utilisations de Bixby

### Lancer des applications ou des services

Vous pouvez lancer des fonctionnalités rapidement au moyen de Bixby. Vous pouvez également utiliser divers services pratiques, comme commander un café ou rechercher des restaurants ou des hôtels à proximité et faire une réservation.

Par exemple, tout en pressant longuement le bouton Bixby, dites « Appeler maman », puis relâchez votre doigt. Bixby va aussitôt appeler le contact enregistré comme maman.

## Voir d'autres façons d'utiliser Bixby

Pour voir d'autres façons d'utiliser Bixby, lancez l'application **Bixby** et touchez **Marketplace**. Vous pouvez consulter les services pris en charge par Bixby ainsi que des exemples de commandes.

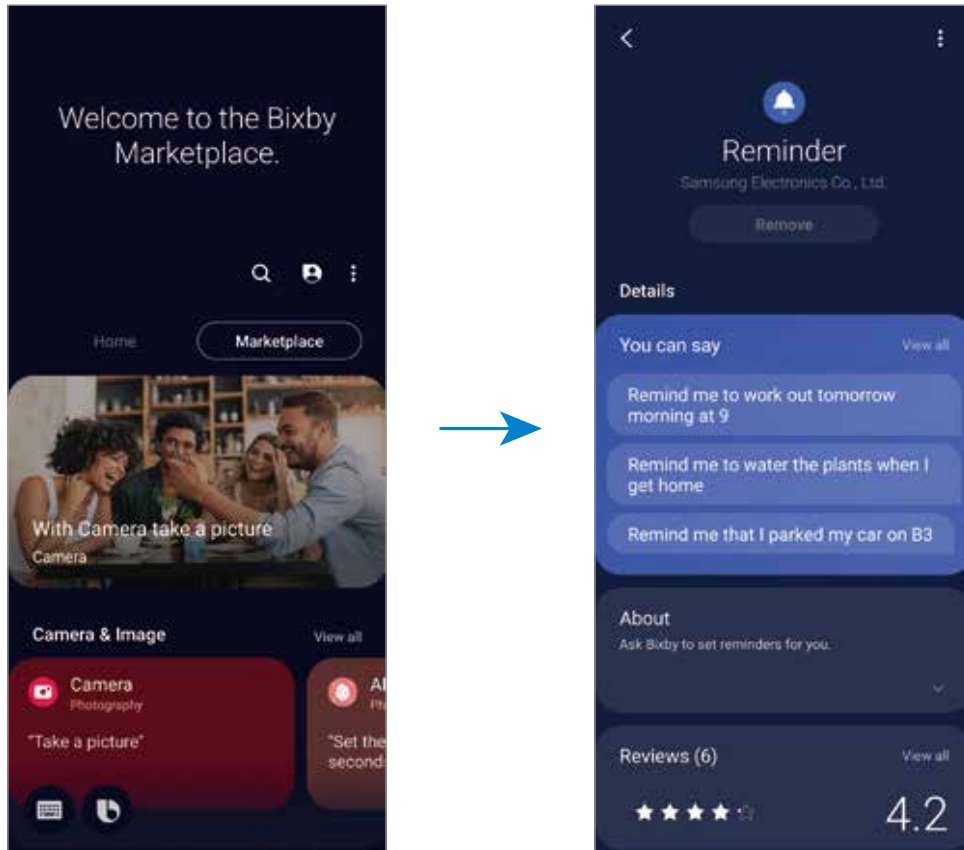

La disponibilité de certaines fonctionnalités dépend de votre zone géographique et de votre fournisseur de services.

## Bixby Vision

Bixby Vision est un service offrant diverses fonctionnalités basées sur la reconnaissance d'image.

Vous pouvez utiliser Bixby Vision pour effectuer une recherche rapide d'information à partir de la reconnaissance d'objets. Utilisez les fonctionnalités Bixby Vision suivantes :

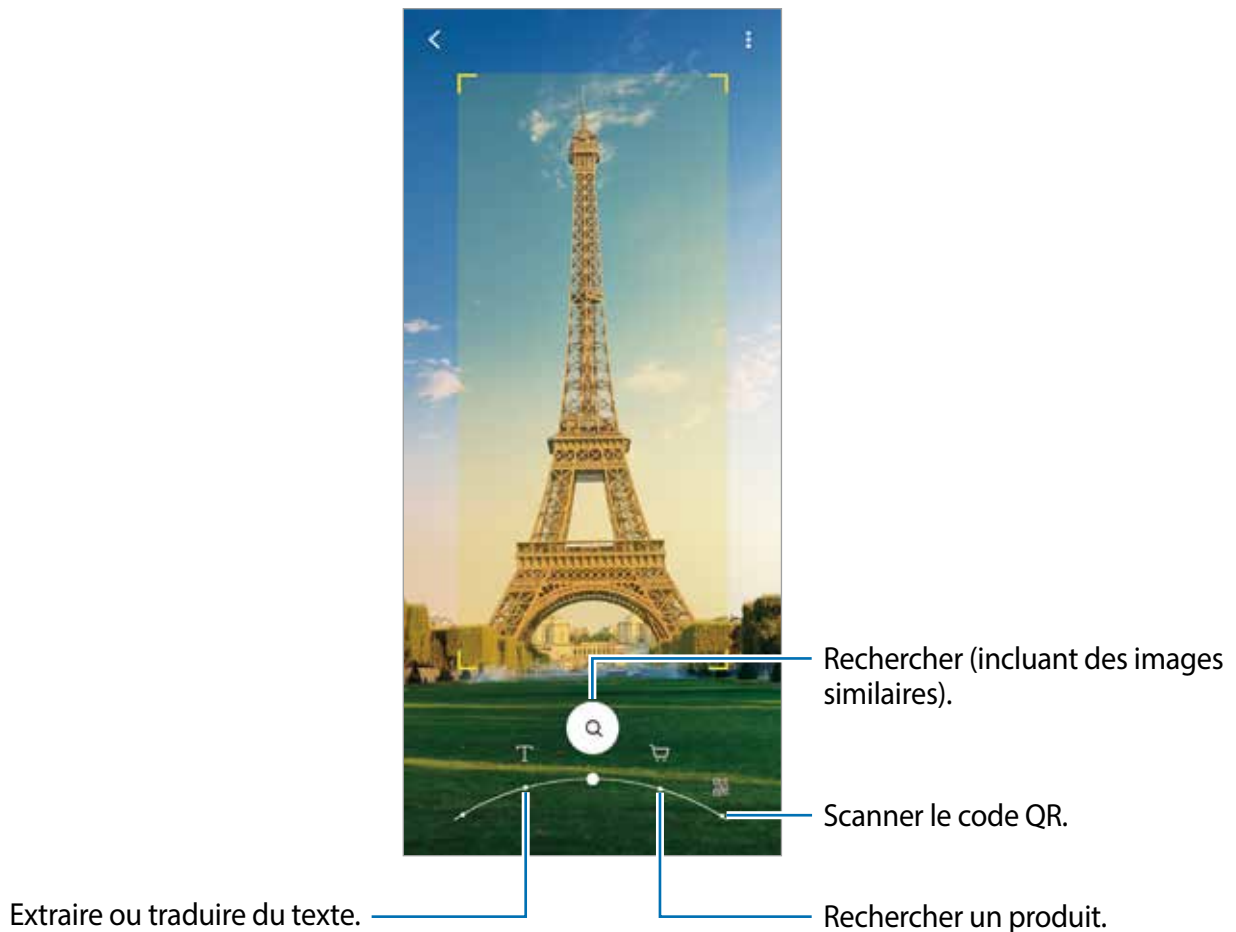

- L'utilisation de cette fonctionnalité requiert une connexion de votre appareil à un réseau Wifi ou mobile.
- Les fonctionnalités offertes et les résultats des recherches dépendent de votre zone géographique et de votre fournisseur de services.
- Cette fonctionnalité peut ne pas être offerte, ou il est possible que les résultats de la recherche soient erronés selon la taille, le format ou la résolution des images.
- Samsung ne peut être tenu responsable des informations relatives au produit fournies par Bixby Vision.

## Lancer Bixby Vision

Lancez Bixby Vision à l'aide de l'une des méthodes suivantes :

- Dans l'application **Appareil photo**, touchez **PLUS** dans la liste des modes de prise de vue et touchez **BIXBY VISION**.
- Dans l'application **Galerie**, sélectionnez une image et touchez .
- Dans l'application **Internet**, touchez longuement une image et touchez **Bixby Vision**.
- Si vous avez ajouté une icône de l'application Bixby Vision dans la liste des applications, lancez l'application **Bixby Vision**.



## Traduire et extraire du texte

Vous pouvez afficher un texte traduit à l'écran. Vous pouvez également extraire du texte à partir d'un document ou d'une image.

Par exemple, utilisez les fonctionnalités de Bixby Vision pour connaître ce que signifie le texte d'un panneau lorsque vous voyagez à l'étranger. L'appareil traduira le texte sur le panneau dans la langue sélectionnée.

- 1 Lancez l'application **Appareil photo**, touchez **PLUS** dans la liste des modes de prise de vue et touchez **BIXBY VISION**.
- 2 Touchez  et centrez le cadre du viseur sur le texte pour que l'appareil puisse le reconnaître.

Le texte traduit s'affiche à l'écran.

- Pour extraire du texte, touchez . Si vous touchez , vous accédez à des fonctionnalités supplémentaires, comme partager ou enregistrer le texte extrait.
- Pour changer la langue source ou la langue cible, touchez le panneau des paramètres linguistiques au bas de l'écran.

## Rechercher des images similaires et des informations connexes

Recherchez en ligne des images similaires à l'objet trouvé et des informations connexes. Vous pouvez voir diverses images ayant des caractéristiques similaires à l'objet, comme sa couleur ou sa forme, ou afficher des informations connexes.

Par exemple, utilisez les fonctionnalités de Bixby Vision pour trouver des informations sur un immeuble. L'appareil recherche et affiche l'information pertinente ou les images avec des caractéristiques similaires.

- 1 Lancez l'application **Appareil photo**, touchez **PLUS** dans la liste des modes de prise de vue et touchez **BIXBY VISION**.
- 2 Sélectionnez  et centrez le cadre du viseur sur l'objet pour que l'appareil puisse le reconnaître.
- 3 Sélectionnez un résultat de recherche.  
Les images similaires et les informations connexes s'affichent à l'écran.

## Rechercher des informations sur un produit

Utilisez un produit pour rechercher des informations même si vous ne connaissez pas le nom du produit.

Par exemple, si vous souhaitez effectuer une recherche en ligne sur un produit, utilisez les fonctions de Bixby Vision et l'appareil le recherchera et vous montrera les résultats.

- 1 Lancez l'application **Appareil photo**, touchez **PLUS** dans la liste des modes de prise de vue et touchez **BIXBY VISION**.
- 2 Sélectionnez  et centrez le cadre du viseur sur l'objet pour que l'appareil puisse le reconnaître.
- 3 Sélectionnez un résultat de recherche.  
Les informations sur le produit s'affichent à l'écran.



## Scanner un code QR

Scannez un code QR et consultez diverses informations connexes, comme les sites web, les photos, les vidéos, les cartes de géolocalisation et les cartes de visite.

- 1 Lancez l'application **Appareil photo**, touchez **PLUS** dans la liste des modes de prise de vue et touchez **BIXBY VISION**.
- 2 Sélectionnez  et centrez le cadre du viseur sur l'objet pour que l'appareil puisse le reconnaître.

Les informations associées au code QR s'affichent à l'écran.

## Bixby Routines

### Introduction

Le service Bixby Routines permet d'automatiser les paramètres que vous utilisez souvent en plus de suggérer des fonctionnalités utiles en se basant sur vos habitudes d'utilisation.

Par exemple, la routine «Bonne nuit» exécutera des actions, comme l'activation du mode Silencieux et du mode Sombre afin d'éviter de fatiguer vos yeux et vos oreilles lorsque vous utilisez votre appareil avant d'aller au lit.

### Ajouter des routines

Ajoutez des routines pour utiliser votre appareil plus facilement. Lorsque vous ajoutez une routine, vous pouvez régler les conditions d'exécution à automatique ou manuelle.

### Ajouter des routines recommandées

Lorsque l'appareil connaîtra vos habitudes d'utilisation, il pourra vous recommander d'ajouter des fonctionnalités utiles ou souvent utilisées comme routine.

Lorsqu'une notification de recommandation apparaît, touchez **Afficher tout** et ajoutez-la comme votre propre routine.

## Ajouter des routines depuis la liste de recommandations

Affichez la liste des fonctionnalités utiles et ajoutez-les comme vos propres routines.



- 1 Lancez l'application **Paramètres** et touchez **Fonctions avancées** → **Bixby Routines**.
- 2 Dans la liste **Découverte**, sélectionnez une routine et touchez **Enregistrer**.
  - Pour définir les conditions et les actions de la routine, touchez **Modifier**. Vous pouvez aussi toucher une condition ou une action que vous souhaitez modifier.
  - Si vous souhaitez définir la condition d'exécution de la routine à manuelle, touchez **Bouton Démarrer activé**. Cette option apparaîtra uniquement si aucune condition d'exécution n'est définie.

Pour les routines manuelles, vous pouvez les ajouter dans l'écran d'accueil comme widgets et ainsi y accéder rapidement. Lorsqu'une fenêtre contextuelle apparaît, touchez **Ajouter**.

## Ajouter vos propres routines

Ajoutez des fonctionnalités comme routines.

- 1 Lancez l'application **Paramètres** et touchez **Fonctions avancées** → **Bixby Routines** → **+**.
- 2 Touchez **+**, définissez les conditions, et touchez **Suivant**.  
Si vous souhaitez définir la condition d'exécution de la routine à manuelle, touchez **Bouton Démarrer activé**.
- 3 Touchez **+**, définissez les actions, et touchez **Terminé**.
- 4 Saisissez le nom d'une routine.  
Pour les routines manuelles, vous pouvez les ajouter dans l'écran d'accueil comme widgets et ainsi y accéder rapidement. Lorsqu'une fenêtre contextuelle apparaît, touchez **Ajouter**.

## Utiliser les routines

### Exécuter des routines automatiques

Les routines automatiques s'exécuteront automatiquement dès que leurs conditions sont détectées.

### Exécuter des routines manuelles

Pour les routines manuelles dont la condition d'exécution est définie par **Bouton Démarrer activé**, vous pouvez les exécuter manuellement en touchant le bouton quand vous le voulez.

Lancez l'application **Paramètres** et touchez **Fonctions avancées** → **Bixby Routines** → **Mes routines**, et touchez  correspondant à la routine que vous souhaitez exécuter. Vous pouvez aussi toucher le widget dans l'écran d'accueil.

### Afficher les routines en cours

Les routines en cours d'exécution apparaissent dans le panneau de notifications. Pour voir les détails de la routine, touchez la notification.

## Arrêter les routines en cours

Vous pouvez rapidement arrêter les routines en cours d'exécution. Dans le panneau de notifications, touchez  près de la routine et touchez **Arrêter**.

## Gérer les routines

Lancez l'application **Paramètres** et touchez **Fonctions avancées** → **Bixby Routines** → **Mes routines**. Vos routines s'affichent.

Pour désactiver une routine, touchez le bouton de la routine ou .

Pour modifier une routine, sélectionnez une routine et touchez **Modifier**. Vous pouvez aussi toucher une condition ou une action que vous souhaitez modifier.

Pour supprimer des routines, touchez  → **Supprimer**, cochez les routines à supprimer, et touchez **Supprimer**.

# Téléphone

## Introduction

Passez des appels vocaux et répondez aux appels que vous recevez.

## Faire des appels

- 1 Lancez l'application **Téléphone** et touchez **Clavier**.
- 2 Saisissez un numéro de téléphone.
- 3 Touchez  pour passer un appel vocal.

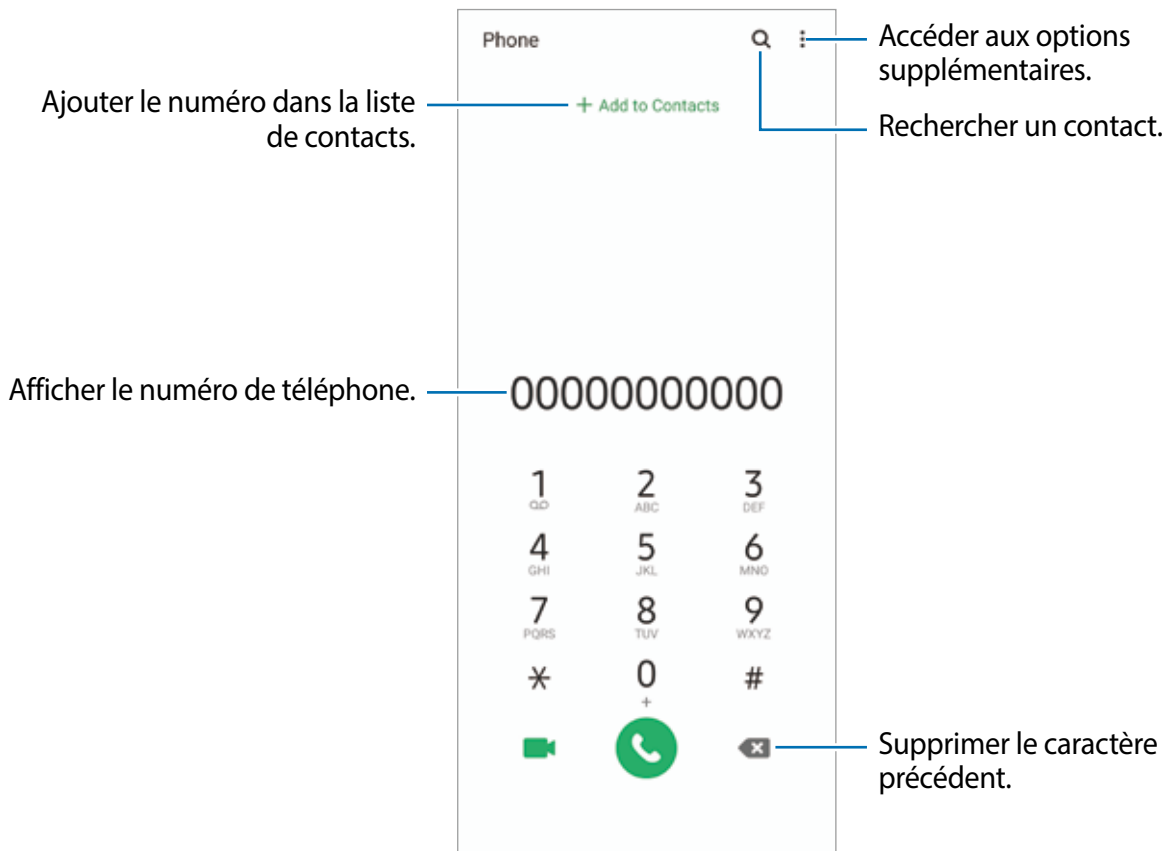

## Passer des appels depuis le journal d'appels ou votre liste de contacts

Lancez l'application **Téléphone**, touchez **Récents** ou **Contacts**, puis balayez vers la droite sur le nom d'un contact ou sur un numéro de téléphone pour passer un appel.

Si la fonctionnalité est désactivée, lancez l'application **Paramètres**, touchez **Fonctions avancées** → **Mouvements et gestes**, et touchez le bouton **Glisser pour appeler/envoyer msg** pour activer la fonctionnalité.

## Utiliser la numérotation abrégée

Définissez des numéros abrégés pour passer rapidement des appels.

Pour définir un numéro abrégé, lancez l'application **Téléphone**, touchez **Clavier** ou **Contacts** →  → **Numéros abrégés**, sélectionnez un numéro abrégé, puis ajoutez un numéro de téléphone.

Pour passer un appel, touchez longuement un numéro abrégé sur le clavier. Pour un numéro abrégé supérieur ou égal à 10, touchez le premier chiffre du numéro, puis touchez longuement le dernier chiffre.

Par exemple, si vous avez défini le numéro **123** comme numéro abrégé, touchez **1**, puis **2**, et touchez longuement le chiffre **3**.

## Passer des appels depuis l'écran verrouillé

Depuis l'écran verrouillé, faites glisser l'icône  hors du cercle.

## Passer des appels pour chercher des lieux à proximité

Vous pouvez facilement faire des appels vers des lieux à proximité de votre position actuelle en effectuant une recherche d'information. Vous pouvez rechercher les lieux à proximité par catégorie, comme des restaurants ou des boutiques, ou en sélectionnant les lieux les plus populaires.

Lancez l'application **Téléphone** et touchez **Lieux**, et sélectionnez une catégorie ou touchez , saisissez le nom d'une entreprise dans le champ de recherche. Ou sélectionnez-en un parmi les lieux populaires suggérés. Les coordonnées de l'entreprise, comme son numéro de téléphone ou son adresse, apparaissent.



La disponibilité de cette fonctionnalité dépend de votre zone géographique et de votre fournisseur de services.

## Appeler un numéro à l'étranger

- 1 Lancez l'application **Téléphone** et touchez **Clavier**.
- 2 Touchez longuement **0** jusqu'à ce que le signe + apparaisse.
- 3 Composez l'indicatif du pays, l'indicatif régional et le numéro de téléphone, puis touchez .

## Recevoir des appels

### Répondre à un appel

Lorsque vous recevez un appel, glissez  hors du cercle.

### Rejeter un appel

Lorsque vous recevez un appel, glissez  hors du cercle.

Pour envoyer un message lorsque vous rejetez un appel entrant, tirez la barre **Envoyer message** vers le haut et sélectionnez un message à envoyer. Si la fonctionnalité **Ajouter un rappel** est activée, un rappel sera enregistré pour vous rappeler, une heure plus tard, que vous avez un appel non pris.



Pour créer divers messages de rejet, lancez l'application **Téléphone**, touchez  → **Paramètres** → **Messages rapides de refus**, saisissez un message, puis touchez .

### Appels manqués

Si vous manquez un appel, l'icône  apparaît dans la barre d'état. Ouvrez le panneau de notifications pour afficher la liste des appels manqués. Vous pouvez également lancer l'application **Téléphone** et touchez **Récents** pour afficher les appels manqués.

## Bloquer des numéros de téléphone

Vous pouvez bloquer des appels provenant de numéros ajoutés à votre liste de numéros bloqués.

- 1 Lancez l'application **Téléphone** et touchez  → **Paramètres** → **Bloquer des numéros**.
- 2 Touchez **Récents** ou **Contacts**, sélectionnez les contacts ou des numéros de téléphone, et touchez **OK**.  
Pour saisir manuellement un numéro, touchez **Ajouter num. de téléphone**, saisissez le numéro, puis touchez .

Si des numéros bloqués essaient de vous contacter, vous ne recevrez aucune notification. Les appels seront consignés dans le journal d'appels.





Vous pouvez également bloquer un appel entrant dont le numéro est masqué. Touchez le bouton **Bloquer les appelants inconnus** pour activer la fonctionnalité.

## Options en cours d'appel

### Pendant un appel vocal

Les options suivantes sont disponibles :

-  : pour accéder aux options supplémentaires.
- **Ajouter un appel** : pour passer un second appel. Le premier appel est mis en attente. Lorsque vous mettez fin au deuxième appel, vous revenez au premier appel.
- **Mettre l'appel en attente** : pour mettre l'appel en attente. Touchez **Reprendre** pour reprendre l'appel en attente.
- **Bluetooth** : pour activer un casque Bluetooth, à condition qu'il soit connecté à l'appareil.
- **HP** : pour activer ou désactiver le hautparleur. Lorsque vous utilisez le hautparleur, éloignez l'appareil de vos oreilles.
- **Muet** : pour désactiver le microphone afin que votre interlocuteur ne puisse pas vous entendre.
- **Clavier / Masquer** : pour ouvrir ou fermer le clavier.
-  : pour mettre fin à l'appel.



## Ajouter un numéro de téléphone dans les Contacts

### Ajouter un numéro de téléphone à l'aide du clavier

- 1 Lancez l'application **Téléphone** et touchez **Clavier**.
- 2 Saisissez le numéro.
- 3 Touchez **Ajouter aux Contacts**.
- 4 Touchez **Créer un contact** pour créer un nouveau contact, ou touchez **Mettre à jour un contact existant** pour ajouter le numéro au contact existant.

### Ajouter un numéro de téléphone depuis le journal d'appels

- 1 Lancez l'application **Téléphone** et touchez **Récents**.
- 2 Touchez l'image de l'appelant et touchez **Ajouter** ou touchez un numéro de téléphone et touchez **Ajouter aux contacts**.
- 3 Touchez **Créer un contact** pour créer un nouveau contact, ou touchez **Mettre à jour un contact existant** pour ajouter le numéro au contact existant.

## Ajouter une note à un numéro de téléphone

Vous pouvez ajouter des étiquettes à des numéros sans les ajouter à la liste de contacts. Cela vous permet de voir les coordonnées des appelants sans les avoir dans vos contacts.

- 1 Lancez l'application **Téléphone** et touchez **Récents**.
- 2 Touchez un numéro de téléphone → .
- 3 Touchez **Ajouter une note**, saisissez une étiquette, puis touchez **Ajouter**.  
Lorsque vous recevez un appel de ce numéro, l'étiquette s'affiche sous le numéro.

# Contacts

## Introduction

Créez de nouveaux contacts et gérez-les sur l'appareil.

## Ajouter des contacts

### Créer un contact

1 Lancez l'application **Contacts** et touchez .

2 Sélectionnez un emplacement de stockage voulu.



La fenêtre contextuelle demandant s'il faut choisir un emplacement de stockage peut ne pas apparaître selon la région ou le fournisseur de services.

3 Saisissez les coordonnées du contact.

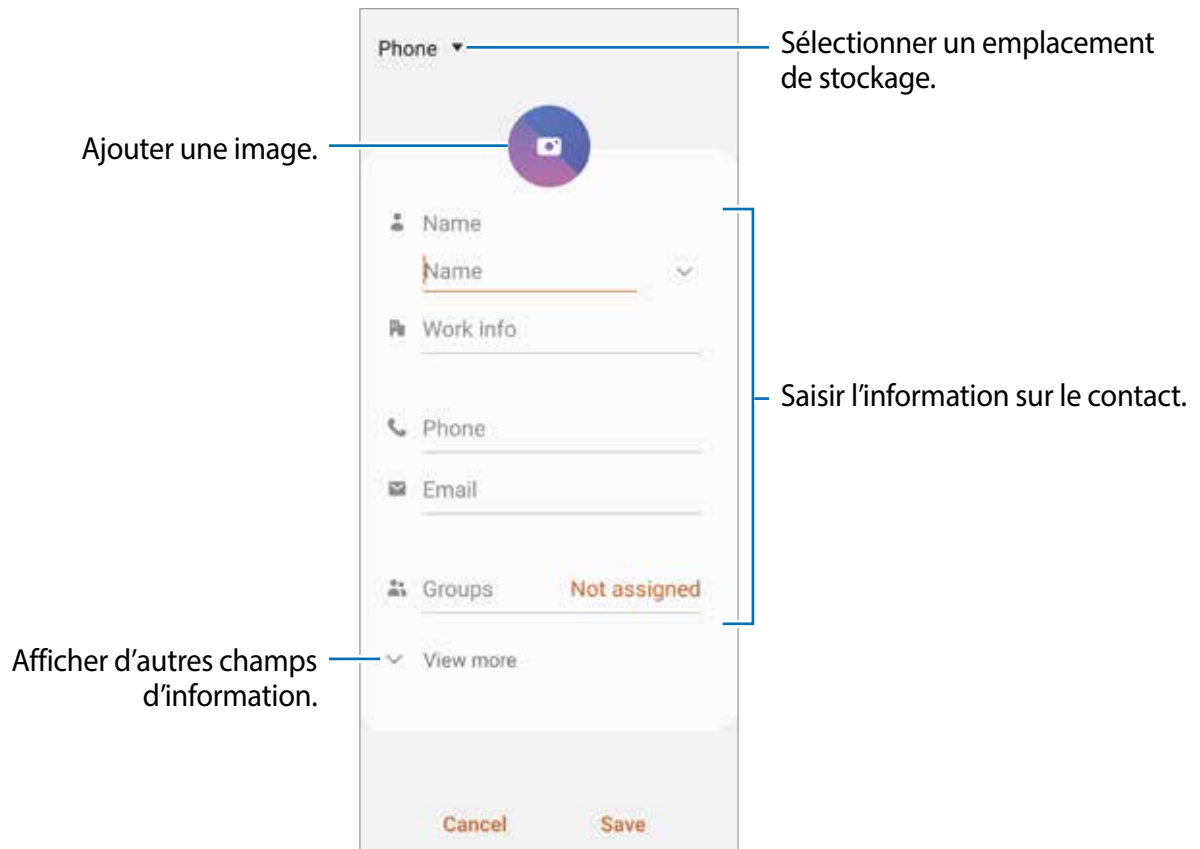



Selon l'emplacement de stockage sélectionné, les types d'information que vous pouvez enregistrer peuvent varier.

4 Touchez **Enreg..**

## Importer des contacts

Ajoutez des contacts en les important depuis les services de stockage vers votre appareil.

- 1 Lancez l'application **Contacts** et touchez  → **Gestion des contacts** → **Importation ou exportation des contacts** → **Importer**.
- 2 Sélectionnez l'emplacement de stockage d'où importer les contacts.
- 3 Cochez les fichiers VCF ou les contacts à importer et touchez **OK**.
- 4 Sélectionnez l'emplacement de stockage où enregistrer les contacts et touchez **Importer**.

## Synchroniser les contacts avec vos comptes Web

Synchronisez les contacts de votre appareil avec les contacts de vos comptes Web, comme ceux de votre compte Samsung.

- 1 Lancez l'application **Paramètres**, touchez **Comptes et sauvegarde** → **Comptes** et sélectionnez le compte avec lequel le synchroniser.
- 2 Touchez **Synchronisation du compte** et touchez le bouton **Contacts** pour activer la fonctionnalité.  
Pour le compte Samsung, touchez  → **Param. de synchronisation** et touchez le bouton **Contacts** pour activer la fonctionnalité.

## Rechercher des contacts

Lancez l'application **Contacts**.

Utilisez l'une des méthodes de recherche suivantes :

- Faites défiler la liste de contacts vers le haut ou le bas.
- Glissez un doigt le long de l'index à droite de la liste des contacts pour la faire défiler rapidement.
- Touchez  tout en haut de la liste de contacts, puis saisissez le nom recherché.

Touchez le contact. Puis choisissez l'une des options suivantes :

- ☆ : pour ajouter le contact aux favoris.
- 📞 : pour passer un appel vocal.
- 💬 : pour rédiger un message.
- ✉️ : pour rédiger un courriel.

## Partager des contacts

Vous pouvez partager des contacts avec d'autres personnes grâce à diverses options de partage.

- 1 Lancez l'application **Contacts** et touchez  → **Partager**.
- 2 Cochez les contacts, puis touchez **Partager**.
- 3 Sélectionnez une méthode de partage.

## Enregistrer et partager votre profil

Enregistrez et partagez votre profil, comme votre photo ou un message de statut, avec d'autres personnes par la fonctionnalité de partage de profil.



- Vous devez vous connecter à votre compte Samsung pour utiliser cette fonctionnalité.
- La disponibilité de la fonctionnalité de partage de profil dépend de votre zone géographique et de votre fournisseur de services.
- La fonctionnalité de partage de profil n'est offerte qu'aux contacts qui ont activé cette fonctionnalité sur leur appareil.

- 1 Lancez l'application **Contacts** et sélectionnez votre profil.
- 2 Touchez **Touchez ici pour partager profil**, puis touchez le bouton pour activer la fonctionnalité.
  - Une vérification de votre numéro de téléphone est requise avant de pouvoir utiliser cette fonctionnalité. Vous pouvez voir l'information de votre profil dans **Contacts**.
  - Pour sélectionner les contacts avec lesquels vous souhaitez partager votre profil, touchez **Sélection du contenu partagé** et sélectionnez une option.



## Créer un groupe

Vous pouvez ajouter des groupes, comme des membres de votre famille ou des amis, et gérer les contacts organisés par groupe.

- 1 Lancez l'application **Contacts** et touchez  → **Groupes** → **Créer un groupe**.
- 2 Saisissez le nom du groupe.  
Pour définir une sonnerie associée au groupe, touchez **Sonnerie groupe** et sélectionnez une sonnerie.
- 3 Touchez **Ajouter un membre**, sélectionnez les contacts à ajouter au groupe, puis touchez **OK**.
- 4 Touchez **Enreg..**

## Envoyer un message de groupe

Vous pouvez envoyer un message aux membres d'un groupe en un seul envoi.

Lancez l'application **Contacts** et touchez  → **Groupes**, sélectionnez un groupe, et touchez  → **Envoyer un message**.

## Fusionner les contacts en double

Lorsque vous importez des contacts d'autres espaces de stockage, synchronisez ou déplacez des contacts d'autres comptes, il arrive que la liste de contacts contienne des contacts en double. Fusionnez les contacts en double pour créer un seul contact.

- 1 Lancez l'application **Contacts** et touchez  → **Gestion des contacts** → **Fusion des contacts**.
- 2 Cochez les contacts, puis touchez **Fusionner**.

## Supprimer des contacts

- 1 Lancez l'application **Contacts** et touchez  → **Supprimer**.
- 2 Cochez les contacts, puis touchez **Supprimer**.

Pour supprimer des contacts un par un, ouvrez la liste des contacts et touchez un contact. Puis touchez  → **Supprimer**.

# Messagerie

## Introduction

Envoyez et affichez vos messages par conversation.

## Envoyer des messages





L'envoi de messages en dehors de la zone couverte par votre fournisseur de services peut occasionner des frais supplémentaires.

1 Lancez l'application **Messagerie** et touchez .

2 Ajoutez des destinataires et saisissez un message.

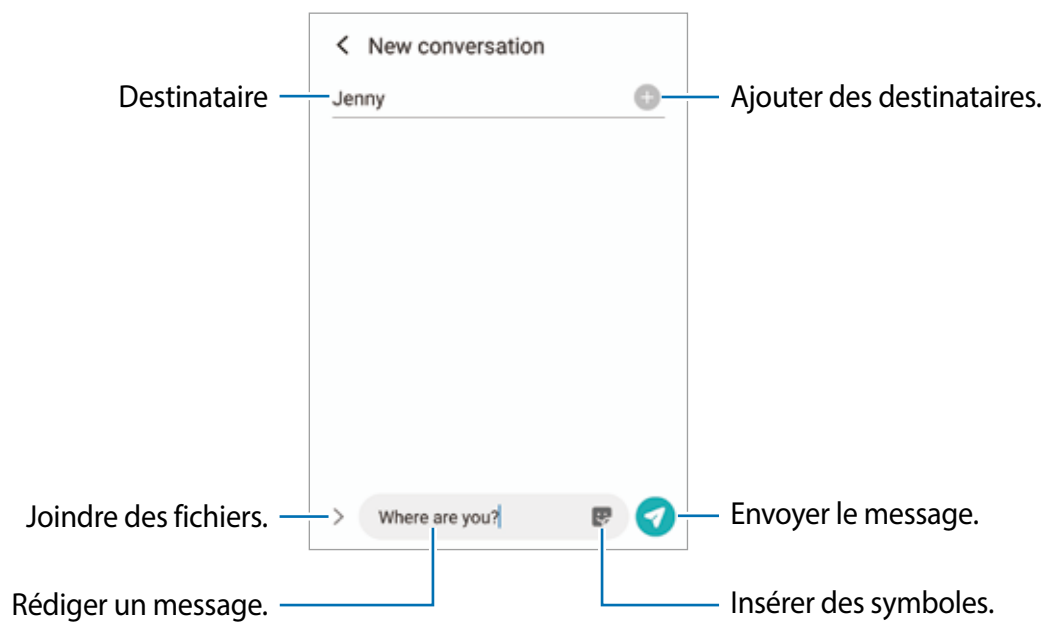
Pour enregistrer et envoyer un message vocal, touchez longuement , dites votre message, puis soulevez votre doigt. L'icône d'enregistrement apparaît seulement lorsque le champ de saisie du message est vide.



3 Touchez  pour envoyer le message.

## Lire les messages

Les messages sont regroupés sous forme de fils de discussion par contact.



La réception de messages en dehors de la zone couverte par votre fournisseur de services peut occasionner des frais supplémentaires.

- 1 Lancez l'application **Messagerie** et touchez **Discussions**.
- 2 Dans la liste de messages, sélectionnez un contact ou un numéro de téléphone.
  - Pour répondre au message, touchez le champ de saisie de texte, saisissez un message et touchez .
  - Pour ajuster la taille de police, écartez ou rapprochez deux doigts sur l'écran.



## Trier les messages

Vous pouvez faciliter votre gestion des messages en créant des catégories.

- 1 Lancez l'application **Messagerie** et touchez **Discussions**.
- 2 Touchez **Nouvelle catégorie** → **Ajouter une catégorie**.  
Si l'option de catégorie n'apparaît pas, touchez  → **Paramètres** et touchez le bouton **Catégories de conversations** pour activer la fonctionnalité.
- 3 Saisissez le nom d'une catégorie et touchez **OK**.
- 4 Sélectionnez les conversations à ajouter dans la catégorie et touchez **OK**.

## Bloquer des messages inopportuns

Vous pouvez bloquer des messages provenant de numéros ajoutés à votre liste de numéros bloqués.

- 1 Lancez l'application **Messagerie** et touchez  → **Paramètres** → **Bloquer numéros et messages** → **Bloquer des numéros**.
- 2 Touchez **Discussions** et sélectionnez un contact. ou un numéro de téléphone. Ou touchez **Contacts**, sélectionnez les contacts, puis touchez **OK**.  
Pour saisir manuellement un numéro, saisissez un numéro de téléphone sous **Saisissez le numéro de téléphone**, et touchez .

## Configurer la notification de message

Vous pouvez modifier le son de notification, les options d'affichage, etc.

- 1 Lancez l'application **Messagerie** et touchez  → **Paramètres** → **Notifications**, puis touchez le bouton pour activer la fonctionnalité.
- 2 Modifiez les paramètres de notification.

## Définir un rappel de message

Vous pouvez configurer l'émission d'une alerte à un intervalle défini afin de vous rappeler des notifications non vérifiées. Si cette fonctionnalité n'est pas activée, lancez l'application **Paramètres**, et touchez **Accessibilité** → **Paramètres avancés** → **Rappels de notification**, puis touchez le bouton pour activer la fonctionnalité.

## Supprimer des messages

- 1 Lancez l'application **Messagerie** et touchez **Discussions**.
- 2 Dans la liste des messages, sélectionnez un contact ou un numéro de téléphone.
- 3 Touchez longuement un message, puis touchez **Supprimer**.  
Pour supprimer plusieurs messages, cochez les messages à supprimer.
- 4 Touchez **Supprimer**.



# Internet

## Introduction

Naviguez sur Internet pour rechercher des informations et enregistrez vos pages Web préférées en tant que favoris afin d'y accéder plus facilement.

## Parcourir les pages Web

- 1 Lancez l'application **Internet**.
- 2 Touchez le champ d'adresse.
- 3 Saisissez une adresse Web ou un mot-clé, puis touchez **Ouvrir**.

Pour afficher la barre d'outils, balayez vers le bas de l'écran.

Pour passer d'un onglet à l'autre, balayez vers la gauche ou la droite dans le champ d'adresse.

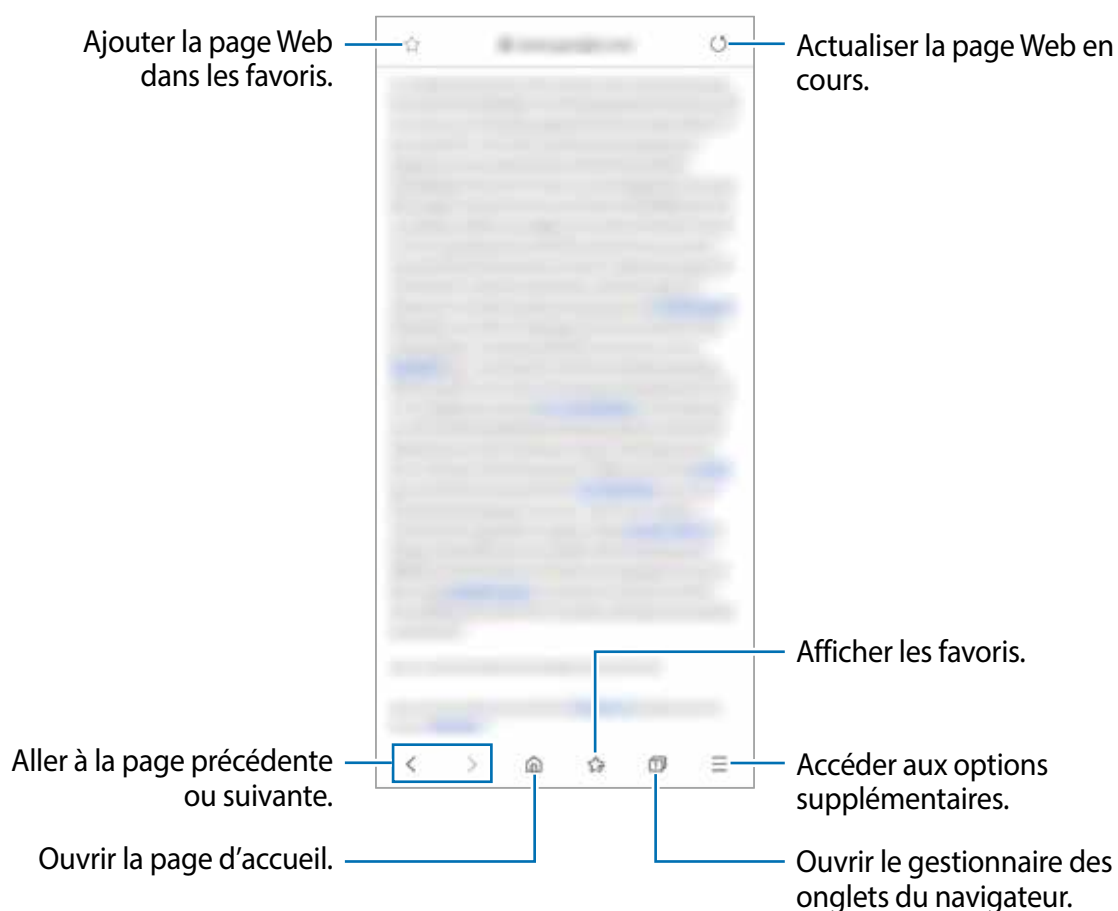

## Utiliser le mode secret

En mode secret, vous pouvez gérer les onglets, les favoris et les pages enregistrées séparément. Vous pouvez verrouiller le mode secret à l'aide de vos données biométriques.

### Activer le mode secret

Dans la barre d'outils au bas de l'écran, touchez  → **Activer le mode Secret**. Si vous utilisez cette fonctionnalité pour la première fois, définissez si vous souhaitez utiliser un mot de passe ou vos données biométriques pour le mode secret.

En mode secret, l'appareil modifiera la couleur de la barre d'outils.



En mode secret, vous ne pouvez utiliser certaines fonctionnalités comme la capture d'écran.

### Changer les paramètres de sécurité

Vous pouvez changer votre mot de passe ou votre type de verrouillage.

Touchez  → **Paramètres** → **Confidentialité et sécurité** → **Paramètres du mode Secret** → **Changer le mot de passe**. Pour utiliser vos données biométriques comme type de verrouillage avec le mot de passe, touchez l'une des options sous **Données biométriques** pour en activer la fonctionnalité.

### Désactiver le mode secret

Dans la barre d'outils au bas de l'écran, touchez  → **Désactiver le mode Secret**.

# Appareil photo

## Introduction

Prenez des photos et enregistrez des vidéos à l'aide des divers modes et paramètres offerts.

### Bon usage de l'appareil photo

- Ne prenez pas de photos et n'enregistrez pas de vidéos de personnes sans leur consentement.
- Ne prenez pas de photos et n'enregistrez pas de vidéos lorsque la loi l'interdit.
- Ne prenez pas de photos et n'enregistrez pas de vidéos en violation de la vie privée d'autrui.

### Lancer l'appareil photo

Utilisez les méthodes suivantes pour démarrer l'application Appareil photo.

- Lancez l'application **Appareil photo**.
- Pressez deux fois rapidement le bouton latéral.
- Depuis l'écran verrouillé, faites glisser l'icône  hors du cercle.



- La disponibilité de ces méthodes dépend de votre zone géographique et de votre fournisseur de services.
- Certaines fonctionnalités de l'appareil photo ne sont pas disponibles lorsque vous lancez l'application **Appareil photo** depuis l'écran verrouillé, ou lorsque l'écran est éteint et que le verrouillage de l'écran est activé.
- Si les photos apparaissent floues, nettoyez l'objectif de l'appareil photo.

## Prendre une photo

- 1 Touchez l'écran d'aperçu à l'endroit où l'appareil photo doit faire la mise au point.
  - Écartez deux doigts l'un de l'autre sur l'écran pour effectuer un zoom avant, ou rapprochez vos doigts pour effectuer un zoom arrière. Vous pouvez aussi tirer l'icône de sélection de l'objectif vers la gauche ou la droite. Les fonctionnalités de zoom sont disponibles uniquement lorsque vous utilisez l'objectif arrière.
  - Pour régler la luminosité des photos, touchez l'écran. Dès que la barre de réglage apparaît, tirez-la vers + ou -.
- 2 Touchez  pour prendre une photo.

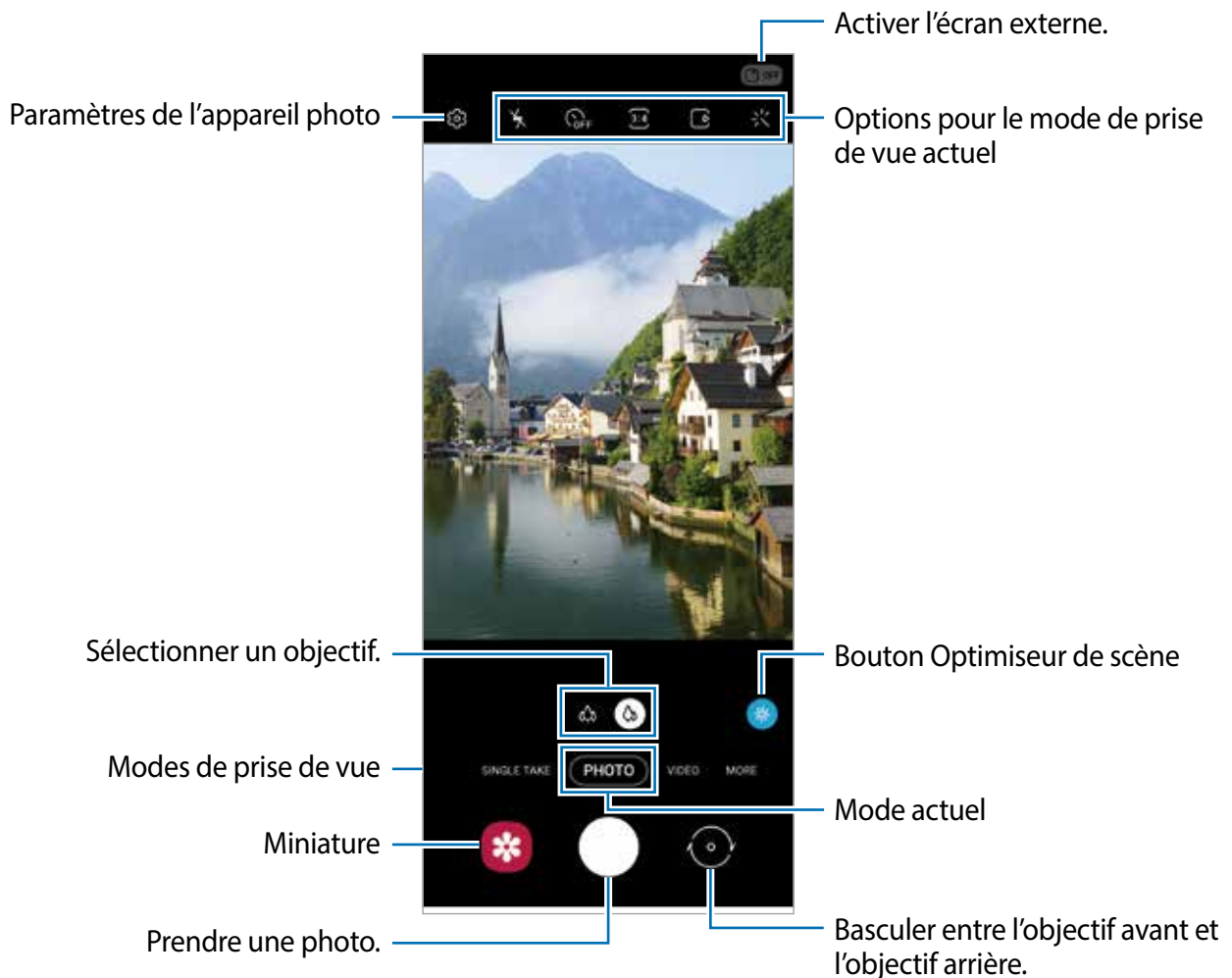



- L'écran d'aperçu peut varier selon le mode de prise de vue et l'appareil photo utilisés.
- Lorsque vous n'utilisez plus l'appareil photo, il se ferme automatiquement.
- Assurez-vous que l'objectif n'est pas endommagé ou sale. Si l'objectif est souillé, l'appareil risque de ne pas fonctionner correctement dans certains modes nécessitant une résolution élevée.
- L'appareil photo est équipé d'un objectif grand-angle. Il se peut qu'une distorsion mineure se produise sur les photos ou vidéos grand-angles ; cela ne traduit pas un mal fonctionnement de l'appareil.

## Utiliser le bouton de l'appareil photo

Touchez longuement le bouton de l'appareil photo pour enregistrer une vidéo.

Pour prendre des photos en rafale, faites glisser vers le bas le bouton de l'appareil photo et touchez-le longuement.

## Options pour les modes de prise de vue actuels

Dans l'écran d'aperçu, utilisez les options suivantes.



Options pour le mode de prise de vue actuel























Les options disponibles peuvent varier selon le mode de prise de vue utilisé.

-  : pour activer ou désactiver le flash.



N'utilisez pas le flash à proximité de vos yeux. Le flash peut causer une perte temporaire de la vision ou même endommager les yeux.

-  : pour sélectionner le délai à l'issue duquel l'appareil photo prend automatiquement une photo.
-  : pour sélectionner le format des photos.
-  : pour activer ou désactiver la fonction de photo animée. Si vous activez la fonction, un clip vidéo sera également pris quelques secondes avant de toucher le bouton de l'appareil photo.
-  : pour stabiliser une vidéo.
-  : pour activer ou désactiver la fonction Hyperlapse de nuit.
-  : pour sélectionner une fréquence d'images.

-  : pour sélectionner le format des vidéos.
-  : pour appliquer un effet de filtre ou d'embellissement.
-  : pour enregistrer des vidéos amusantes avec la saisie manuscrite et le dessin virtuels sur les visages. Pour en savoir plus, reportez-vous à la rubrique [AR Doodle](#).
-  : pour sélectionner une méthode de mesure. Ce paramètre détermine la manière dont les valeurs lumineuses sont calculées.  **Mesure pondérée** mesure la valeur de la lumière au centre de la scène.  **Zone** mesure la valeur de la lumière sur une zone particulière de la scène.  **Matrice** calcule la valeur moyenne de la lumière de la scène tout entière.
-  : pour modifier la zone de mise au point en mode Mise au point automatique.  **Multi** effectue la mise au point sur différentes zones du cadre. Plusieurs rectangles apparaîtront pour indiquer les zones de mise au point.  **Centre** effectue la mise au point au centre du cadre.
-  : pour faire la mise au point à l'intérieur du cadre circulaire et laisser floue la zone extérieure au cadre circulaire en mode **NOURRITURE**.
-  : pour ajuster la teinte en mode **NOURRITURE**.
-  : pour activer ou désactiver la fonctionnalité de détection de mouvement lorsque vous enregistrez des vidéos en super-ralenti.
-  : pour changer la durée d'enregistrement des vidéos en super-ralenti.

## Changer les modes de prise de vue

Pour changer le mode de prise de vue, tirez la liste des modes de prise de vue vers la gauche ou la droite, ou balayez vers la gauche ou la droite dans l'écran d'aperçu.

Sélectionnez un mode de prise de vue.



Liste des modes de prise de vue

## Utiliser l'appareil photo avec l'appareil plié

Vous pouvez plier votre appareil à l'angle que vous souhaitez et le faire tenir sans utiliser de trépied, et ainsi utiliser l'appareil photo de manière plus pratique. Lorsque vous pliez l'appareil, la disposition de certaines applications change automatiquement.



## Utiliser l'écran externe

Vous pouvez cadrer la photo dans le viseur apparaissant à l'écran externe. Vous pouvez également y voir des informations connexes, comme l'icône d'enregistrement vidéo et le compte à rebours du minuteur.

Depuis l'écran d'aperçu, touchez  OFF pour activer l'écran externe.



Cette fonctionnalité n'est offerte que pour certains modes de prise de vue.

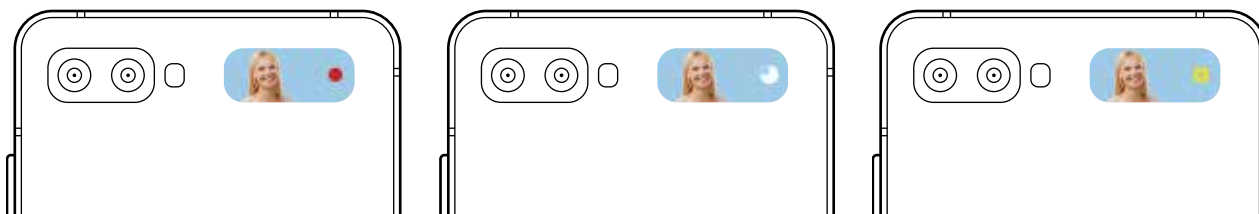



## Prendre un égoportrait avec l'objectif arrière

Vous pouvez vous cadrer dans le viseur apparaissant à l'écran externe et prendre des égoportraits avec l'objectif arrière.



N'utilisez pas le flash à proximité de vos yeux. Le flash peut causer une perte temporaire de la vision ou même endommager les yeux.

1 Dans la liste des modes de prise de vue, sélectionnez le mode désiré.



Vous pouvez prendre des égoportraits en utilisant l'objectif arrière même lorsque l'appareil est plié. Lancez l'application **Appareil photo** en pressant deux fois rapidement le bouton latéral. Pour changer l'angle de l'appareil photo, touchez l'écran.

2 Faites face à l'objectif arrière.

3 Placez votre paume devant l'objectif ou pressez le bouton de volume pour prendre un égoportrait.

## Sélectionner un objectif pour la prise de vue

Dans l'écran d'aperçu, sélectionnez un objectif, et prenez une photo ou enregistrez une vidéo.



Cette fonctionnalité n'est offerte que pour certains modes de prise de vue.

-  (Objectif ultra grand-angle) : L'objectif ultra grand-angle vous permet de prendre des photos ou d'enregistrer des vidéos grand-angles. Utilisez cette fonctionnalité pour prendre des photos de paysage.

Pour corriger la distorsion dans les photos prises avec l'objectif ultra grand-angle, touchez  sur l'écran d'aperçu, touchez **Options d'enregistrement**, et touchez le bouton **Correct. forme ultra grand-angle** pour activer la fonctionnalité.

-  (Objectif grand-angle) : L'objectif grand-angle vous permet de prendre des photos ou d'enregistrer des vidéos normales.



 Objectif ultra grand-angle



 Objectif grand-angle

## Mode Photo (Caméra intelligente)

La caméra ajuste les options de prise de vue automatiquement selon l'environnement pour faciliter la prise de photo. La fonctionnalité de caméra intelligente reconnaît automatiquement le sujet et optimise la couleur et les effets.



Dans la liste de prise de vue, touchez **PHOTO** et touchez  pour prendre une photo.

### Optimiseur de scène

La caméra ajuste les paramètres de couleur et applique l'effet optimal automatiquement en reconnaissant le sujet.

Dans la liste des modes de prise de vue, touchez **PHOTO**. Lorsque la caméra reconnaît le sujet, le bouton Optimiseur de scène applique la couleur et l'effet les mieux adaptés à la scène.





- Si cette fonctionnalité n'est pas activée, touchez  sur l'écran d'aperçu et touchez le bouton **Optimiseur de scène** pour l'activer.
- Pour utiliser des fonctionnalités supplémentaires, touchez  sur l'écran d'aperçu, touchez **Optimiseur de scène**, et touchez les boutons à côté des fonctionnalités désirées.
- Si vous ne souhaitez pas utiliser l'optimiseur de scène, touchez le bouton Optimiseur de scène sur l'écran d'aperçu pour désactiver la fonctionnalité.



## Suggestions de prise de vue

La caméra suggère une composition idéale pour la photo en reconnaissant la position et l'angle de votre sujet.

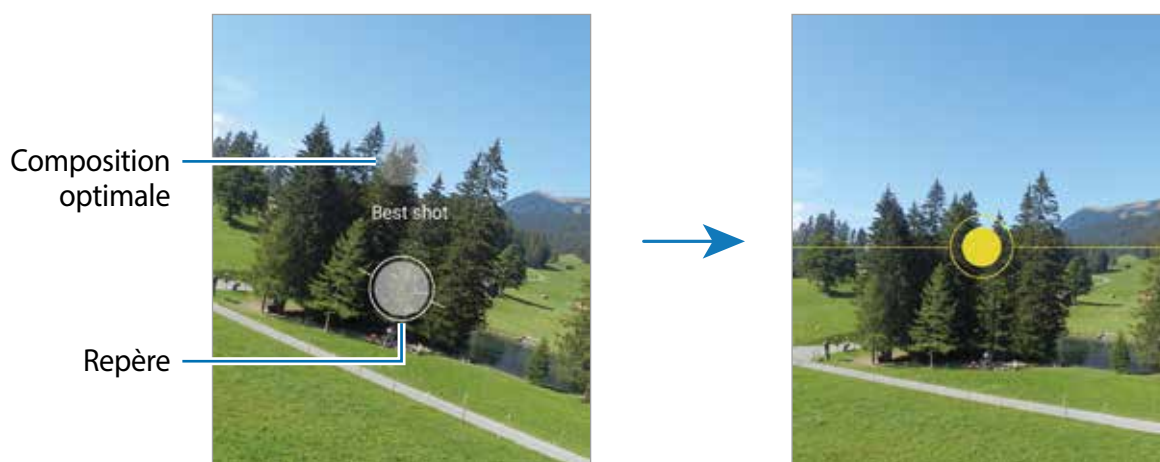

Dans l'écran d'aperçu, touchez  et touchez le bouton **Suggestions de prise de vue** pour activer la fonctionnalité.

- 1 Dans la liste des modes de prise de vue, touchez **PHOTO**.  
Un repère apparaît sur l'écran d'aperçu.
- 2 Pointez la caméra vers le sujet en utilisant le repère sur l'écran d'aperçu.  
La caméra reconnaît la composition, et la composition recommandée apparaît sur l'écran d'aperçu.
- 3 Ajustez la position et l'angle de la caméra selon la composition.  
Lorsque la composition optimale est atteinte, le repère passe au jaune.
- 4 Touchez  pour prendre une photo.



## Prendre des égoportraits

Vous pouvez prendre des égoportraits avec l'objectif avant.

- 1 Dans la liste des modes de prise de vue, touchez **PHOTO**.
- 2 Dans l'écran d'aperçu, balayez vers le haut ou le bas, ou touchez  pour basculer sur l'objectif avant afin de prendre des égoportraits.
- 3 Faites face à l'objectif avant.  
Pour prendre des égoportraits grand-angles afin d'inclure un paysage ou plusieurs personnes, touchez .
- 4 Touchez  pour prendre une photo.

## Appliquer des effets de filtre et d'embellissement

Vous pouvez sélectionner des effets de filtre et modifier certaines caractéristiques d'un visage, comme la couleur de teint ou la forme du visage, avant de réaliser des égoportraits.

- 1 Dans l'écran d'aperçu, touchez .
- 2 Sélectionnez les effets de filtre ou d'embellissement et prenez une photo.

### Créer des filtres

Sélectionnez une image avec un ton de couleur que vous aimez dans **Galerie** et enregistrez le ton de couleur comme nouveau filtre. Lorsque vous prenez ensuite une photo avec le filtre, vous pouvez obtenir un aspect similaire.

- 1 Dans l'écran d'aperçu, touchez .
- 2 Touchez **Mes filtres** → **Créer un filtre** et sélectionnez une image avec un ton de couleur que vous aimez.  
Pour changer le nom du filtre, touchez le nom.
- 3 Touchez **Enregistrer**.





## Verrouiller la mise au point (AF) et l'exposition (AE)

Vous pouvez verrouiller la mise au point ou l'exposition sur une zone sélectionnée afin d'empêcher l'appareil photo de faire un réglage automatique selon les changements de sujets ou de sources lumineuses.

Touchez longuement la zone de mise au point. Le cadre AF/AE apparaît, et les réglages de mise au point et d'exposition sont verrouillés. Même après la prise de vue, le verrouillage reste actif.

## Mode Vidéo

La caméra ajuste les options de prise de vue automatiquement selon l'environnement pour faciliter l'enregistrement de vidéos.

- 1 Dans la liste des modes de prise de vue, touchez **VIDÉO**.
- 2 Touchez  pour enregistrer une vidéo.
  - Pour basculer entre l'objectif avant et l'objectif arrière pendant l'enregistrement, balayez vers le haut ou vers le bas sur l'écran d'aperçu ou touchez .
  - Pour capturer une image de la vidéo pendant l'enregistrement, touchez .
  - Pour changer la mise au point pendant l'enregistrement de la vidéo, touchez la zone où vous souhaitez effectuer la mise au point. Pour utiliser la mise au point automatique, touchez **AF** pour annuler la mise au point réglée manuellement.
- 3 Touchez  pour arrêter l'enregistrement de la vidéo.

## Stabilisation vidéo (Super stabilité)

Lorsque vous enregistrez des vidéos, éliminez le mouvement de l'appareil au moyen de la fonctionnalité Super stabilité.

Touchez **VIDÉO** dans la liste des modes de prise de vue, touchez  dans les options de prise de vue pour l'activer, puis enregistrez une vidéo.

## Mode Capture unique

Prenez des photos ou des vidéos en mode Capture unique lorsque vous souhaitez obtenir une variété de résultats en une seule prise. Votre appareil capture automatiquement la meilleure prise et crée des photos avec des filtres optimisés ou des vidéos contenant des segments répétés.

- 1 Dans la liste des modes de prise de vue, touchez **CAPTURE UNIQUE**.
- 2 Touchez  et déplacez l'appareil pour capturer la scène désirée.

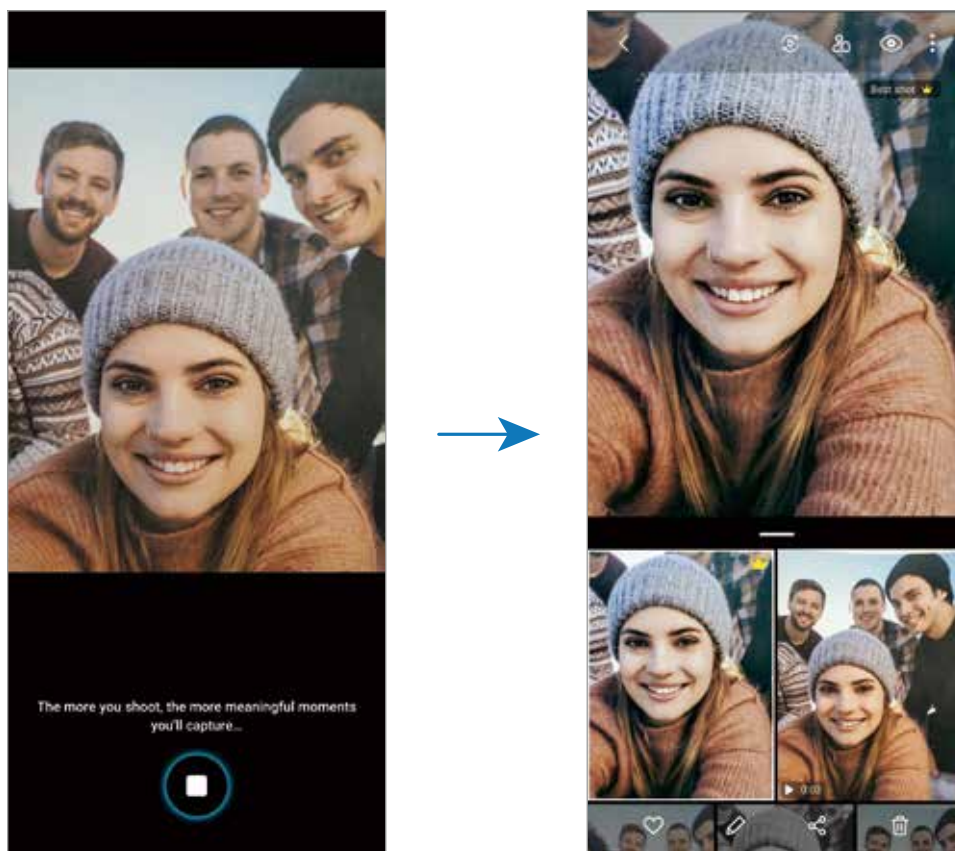



### 3 Lorsque vous avez terminé, touchez la miniature.

Une variété de résultats optimisés pour la scène apparaîtra. Pour afficher d'autres résultats, faites glisser l'icône — vers le haut.

Pour enregistrer les résultats individuellement, touchez **Sélectionner**, cochez les éléments que vous souhaitez, puis touchez .

## Mode Pro / Mode Pro vidéo

Prenez des photos ou des vidéos tout en réglant manuellement certaines options de prise de vue, comme la valeur d'exposition et la valeur ISO.







Dans la liste des modes de prise de vue, touchez **PLUS** → **PRO** ou **PRO VIDÉO**. Sélectionnez les options et personnalisez les paramètres, puis touchez  pour prendre une photo ou touchez  pour enregistrer une vidéo.

### Options offertes

-  : pour sélectionner une valeur ISO. Ce paramètre permet de contrôler la sensibilité lumineuse de l'appareil photo. Les valeurs faibles sont destinées aux objets immobiles ou vivement éclairés. Les valeurs élevées conviennent mieux aux sujets en mouvement rapide ou peu éclairés. Toutefois, plus le réglage ISO est élevé, plus l'image ou la vidéo sera bruitée (parasites).



Si la vitesse d'obturation a été définie manuellement, vous ne pouvez pas modifier le paramètre ISO sur **AUTO**.

-  : pour régler la vitesse d'obturation. Une vitesse d'obturation lente permet de corriger l'exposition dans des conditions de faible luminosité, comme les prises de vue de nuit ou de paysage. Une vitesse d'obturation rapide permet de corriger l'exposition dans des conditions de forte luminosité, et lors de la prise de vue de sujets se déplaçant rapidement.
-  : pour changer la teinte.
-  : pour modifier le mode de mise au point. Tirez la barre de réglage vers  ou  pour régler la mise au point automatiquement. Pour passer en mode de mise au point automatique, touchez **MANUEL**.
-  : pour sélectionner un équilibre des blancs approprié de sorte que les images offrent une gamme de couleurs proches de la réalité. Vous pouvez définir la température des couleurs.



-  : pour régler la valeur d'exposition. Ce paramètre détermine la quantité de lumière reçue par le capteur de l'appareil photo. Si la scène est trop sombre, augmentez la valeur d'exposition. Si la scène est trop claire, réduisez la valeur d'exposition.



Si la vitesse d'obturation a été définie manuellement, vous ne pouvez pas modifier la valeur d'exposition. La valeur d'exposition change en fonction du réglage de la vitesse d'obturation.

## Séparer la zone de mise au point et la zone d'exposition

Vous pouvez séparer la zone de mise au point et la zone d'exposition.

Touchez longuement l'écran d'aperçu. Le cadre AF/AE apparaît à l'écran. Tirez le cadre vers la zone où vous souhaitez faire la mise au point. Touchez et tirez de nouveau pour séparer et placer la zone d'exposition.





## Mode Panorama

Utilisez le mode Panorama pour prendre une série de photos, puis assemblez-les pour obtenir une vue élargie.





Pour obtenir les meilleures prises de vue possible en mode Panorama, suivez ces conseils :

- Déplacez l'appareil photo lentement dans le sens de votre choix.
- Maintenez l'image à l'intérieur du cadre qui apparaît dans le viseur de l'appareil photo. Si l'aperçu est à l'extérieur du cadre guide ou si vous cessez de bouger l'appareil, l'appareil va cesser automatiquement de prendre des photos.
- Évitez de prendre des photos de sujets devant des arrière-plans uniformes, comme un ciel ou un pan de mur uni.

- 1 Dans la liste des modes de prise de vue, touchez **PLUS** → **PANORAMA**.
- 2 Touchez  et déplacez lentement l'appareil dans une direction.
- 3 Touchez  pour arrêter de prendre des photos.

## Mode Nourriture

Prenez des photos de vos repas avec des contours flous et des couleurs vives.

- 1 Dans la liste des modes de prise de vue, touchez **PLUS** → **NOURRITURE**.
- 2 Touchez l'écran et tirez le cadre circulaire au-dessus de la zone à mettre en évidence.  
La zone extérieure au cadre circulaire deviendra floue.  
Pour redimensionner le cercle, tirez la bordure du cadre.
- 3 Touchez  et tirez le curseur pour régler la tonalité.
- 4 Touchez  pour prendre une photo.

## Mode Nuit

Prenez une photo dans des conditions de faible éclairage, sans utiliser le flash. Lorsque vous utilisez un trépied ou posez votre appareil plié à l'angle désiré sur une surface plane, vous pouvez obtenir des résultats plus lumineux et réguliers.

- 1 Dans la liste des modes de prise de vue, touchez **PLUS** → **NUIT**.
- 2 Touchez  et maintenez votre appareil stable stable jusqu'à ce que la prise soit terminée.

## Mode Mise au point en direct / Vidéo MAP direct

L'appareil photo vous permet de prendre des photos avec une mise au point à l'avant-plan et un arrière-plan flou afin de mettre en valeur le sujet. Vous pouvez également appliquer un effet en arrière-plan et le modifier après la prise de la photo.



Les options offertes varient selon le mode de prise de vue sélectionné.



Flou



Grand cercle



Tourbillon



Zoom





Point de couleur



- Utilisez cette fonctionnalité dans un lieu suffisamment éclairé.
- Le flou en arrière-plan peut ne pas s'appliquer correctement dans les conditions suivantes :
  - L'appareil ou le sujet sont instables.
  - Le sujet est allongé ou transparent.
  - La couleur ou la forme du sujet sont similaires à celles de l'arrière-plan.
  - Le sujet ou l'arrière-plan sont d'une couleur unie.

## Mettre en valeur un sujet au moyen de la fonctionnalité Mise au point en direct

- 1 Dans la liste des modes de prise de vue, touchez **MISE PT DIRECT** ou **VIDÉO MAP DIRECT**.
- 2 Touchez  et sélectionnez un effet en arrière-plan.  
Pour ajuster l'intensité de l'effet en arrière-plan, tirez la barre d'ajustement vers la gauche ou la droite.
- 3 Quand le message **Prêt** apparaît dans l'écran d'aperçu, touchez  pour prendre une photo ou touchez  pour enregistrer une vidéo.



## Modifier l'arrière-plan des photos avec mise au point en direct

Vous pouvez également modifier l'effet en arrière-plan et l'intensité de l'effet sur une photo prise avec une mise au point en direct.

- 1 Sélectionnez une photo prise avec une mise au point en direct et touchez **Modifier effet arrière-plan**.
- 2 Sélectionnez un effet en arrière-plan.
  - Pour ajuster l'intensité de l'effet en arrière-plan, tirez la barre d'ajustement vers la gauche ou la droite.
  - Si l'éclairage en arrière-plan apparaît en points flous, l'icône **Artistique** apparaît dans la liste des effets. Pour changer la forme du flou en arrière-plan, touchez **Artistique** et sélectionnez la forme désirée.

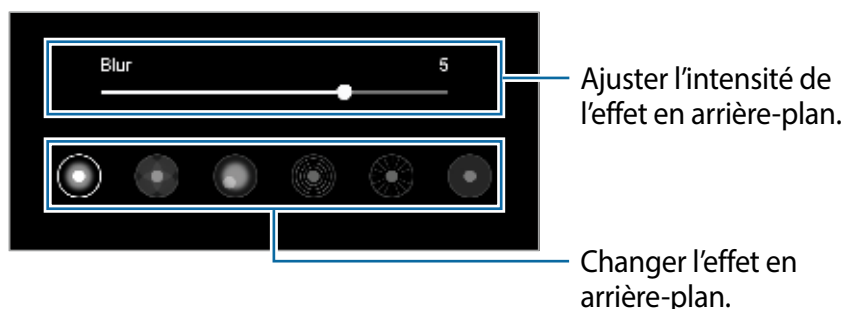

- 3 Touchez **Appliquer** pour enregistrer la photo.

## Mode Super-ralenti

La fonctionnalité Super-ralenti enregistre un moment trop vite passé au ralenti pour vous permettre de le visionner ultérieurement. Une fois la vidéo enregistrée, un fond musical sera ajouté automatiquement.



- Certaines fonctionnalités du mode Super-ralenti peuvent varier selon le modèle utilisé.
- Utilisez cette fonctionnalité dans un lieu suffisamment éclairé. Lorsque vous enregistrez une vidéo à l'intérieur avec peu d'éclairage, certaines de ces situations peuvent se produire :
  - L'écran peut paraître sombre en raison d'une source d'éclairage insuffisant.
  - L'écran peut scintiller dans certaines conditions d'éclairage, comme dans les lieux éclairés avec une lumière fluorescente.
  - Les images peuvent être bruitées

1 Dans la liste des modes de prise de vue, touchez **PLUS** → **SUPER-RALENTI**.

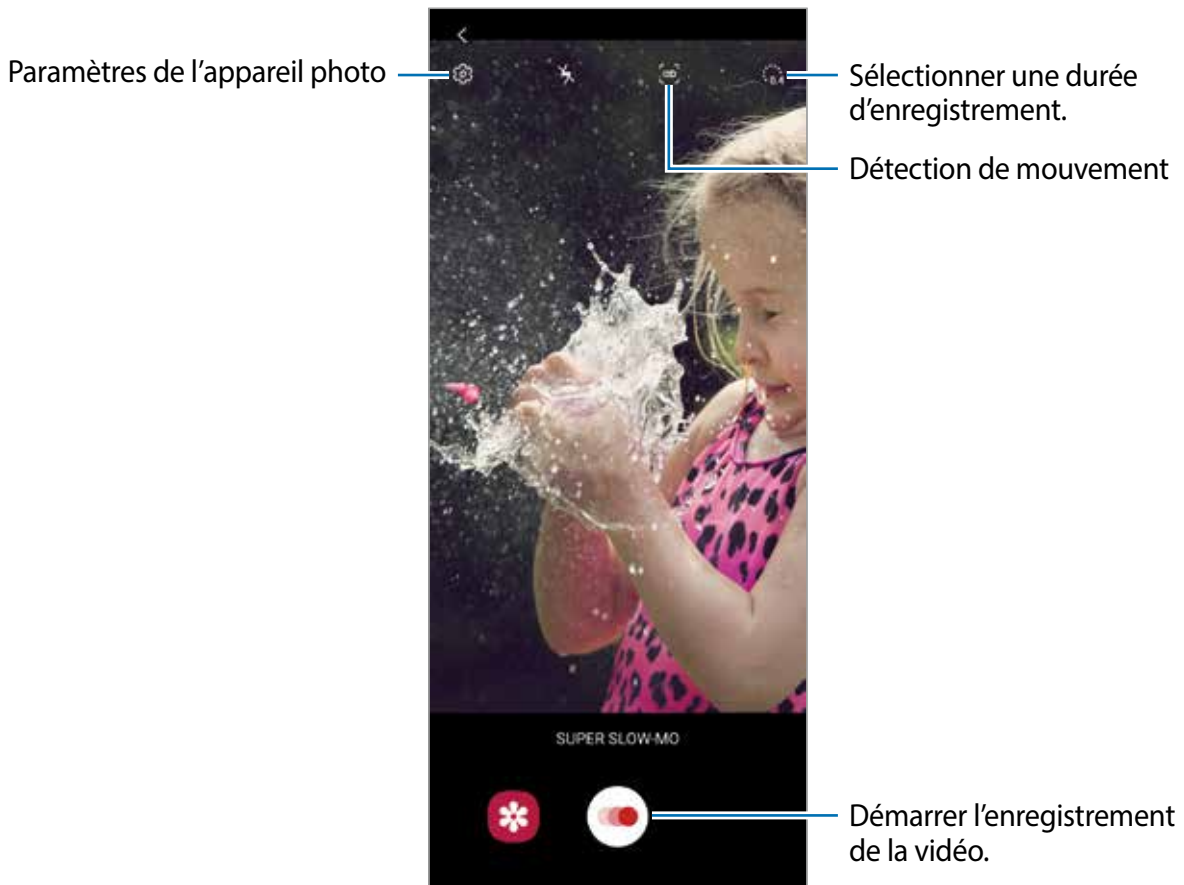

2 Touchez .

L'appareil capture le moment en super-ralenti et l'enregistre sous forme de vidéo.

3 Dans l'écran d'aperçu, touchez la miniature.

4 Touchez **Lire la vidéo en super ralenti**.

Un fond musical aléatoire jouera automatiquement avec la vidéo.

Pour modifier le segment en super-ralenti, tirez la barre de modifications du segment vers la gauche ou la droite.

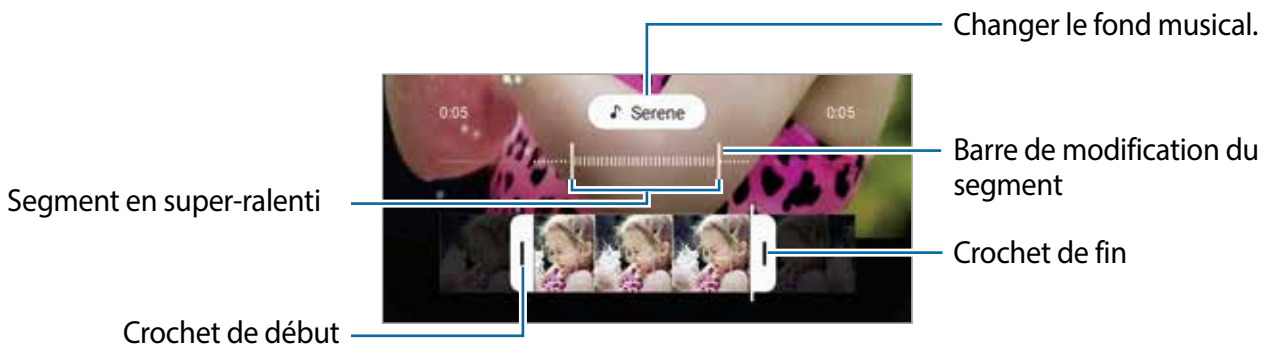

## Enregistrer des vidéos en mode Super-ralenti automatiquement

Pour capturer un moment en super-ralenti lorsqu'un mouvement est détecté dans la zone de détection de mouvement, touchez  pour activer la fonctionnalité. La fonctionnalité de détection de mouvement s'active et la zone de détection de mouvement apparaît sur l'écran d'aperçu.

Touchez  pour démarrer l'enregistrement. Lorsqu'un mouvement est détecté, l'appareil commence l'enregistrement en super-ralenti et l'enregistre sous forme de vidéo.





L'enregistrement en super-ralenti peut démarrer dans un moment inopportun dans les conditions suivantes :

- L'appareil est instable.
- Un objet en mouvement est à proximité du sujet dans la zone de détection du mouvement.
- Lors d'un enregistrement avec une lumière scintillante, comme dans les lieux éclairés avec une lumière fluorescente.

## Mode Ralenti

Enregistrez une vidéo pour la visionner au ralenti. Vous pouvez indiquer quels segments de vos vidéos sont à visionner au ralenti.

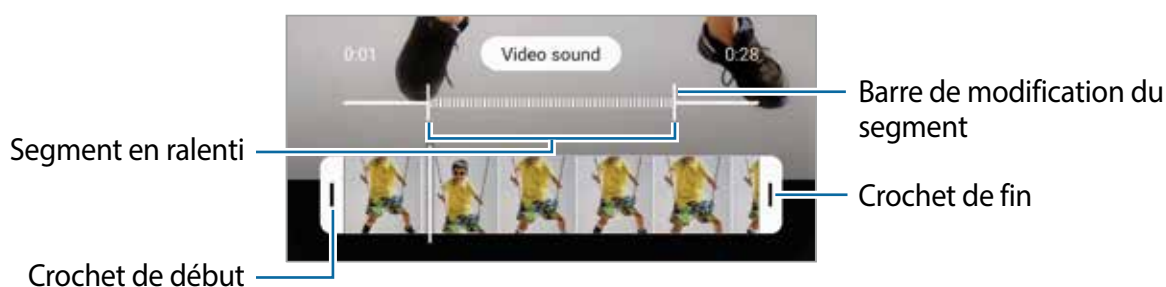

- 1 Dans la liste des modes de prise de vue, touchez **PLUS** → **RALENTI**.
- 2 Touchez  pour commencer l'enregistrement.
- 3 Lorsque vous avez terminé l'enregistrement, touchez  pour l'arrêter.
- 4 Dans l'écran d'aperçu, touchez la miniature.
- 5 Touchez **Lire la vidéo en ralenti**.

Pour modifier le segment au ralenti, tirez la barre de modifications du segment vers la gauche ou la droite.



## Mode Hyperlapse

Enregistrez des scènes, comme des personnes en mouvement ou des véhicules en déplacement et regardez-les en accéléré.

- 1 Dans la liste des modes de prise de vue, touchez **PLUS** → **HYPERLAPSE**.
- 2 Touchez  et sélectionnez une option de fréquence d'images.  
Si vous définissez la fréquence d'images sur **Auto**, l'appareil ajustera automatiquement la fréquence d'images à l'évolution de la vitesse de la scène.
- 3 Touchez  pour commencer l'enregistrement.
- 4 Touchez  pour arrêter l'enregistrement.
- 5 Dans l'écran d'aperçu, touchez la miniature et touchez **Hyperlapse** pour visionner la vidéo.

## Personnaliser les paramètres de l'appareil photo

Dans l'écran d'aperçu, touchez . La disponibilité de certaines options dépend du mode de prise de vue sélectionné.

### Fonctions intelligentes

- **Optimiseur de scène** : pour ajuster automatiquement les paramètres de couleur en fonction du sujet ou de la scène.
- **Suggestions de prise de vue** : pour afficher des suggestions de composition idéale pour la photo au moyen de la reconnaissance et de l'angle du sujet.
- **Angle d'Égoportrait intelligent** : pour activer automatiquement le mode égoportrait grand-angle s'il y a plus de deux personnes détectées dans le cadre.
- **Numérisation des codes QR** : pour activer ou désactiver le lecteur de code QR.

### Photos

- **Glissement Décl. vers côté pour** : pour sélectionner une action à exécuter lorsque vous glissez le bouton de l'appareil photo vers le bas et le touchez longuement.
- **Options d'enregistrement** : pour sélectionner le format d'enregistrement de vos photos. Touchez le bouton **Enregistrement de copies RAW** pour enregistrer les photos au format RAW non compressé (format DNG) en mode professionnel. Les fichiers au format RAW contiennent les données non traitées du capteur d'image destinées à être traitées à l'aide de logiciel de traitement. Ils nécessitent davantage d'espace de stockage.





Lorsque vous utilisez la fonctionnalité **Enregistrement de copies RAW**, chaque photo est enregistrée sous deux formats, DNG et JPG.

## Vidéos

- **Résolution vidéo arrière** : pour sélectionner la résolution des vidéos que vous souhaitez prendre avec l'objectif arrière. Une résolution plus élevée améliore la qualité des vidéos, mais nécessite davantage d'espace de stockage.
- **Résolution vidéo avant** : pour sélectionner la résolution des vidéos que vous souhaitez prendre avec l'objectif avant. Une résolution plus élevée améliore la qualité des vidéos, mais nécessite davantage d'espace de stockage.
- **Options d'enregistrement avancées** : pour utiliser les options d'enregistrement avancées.

Si vous activez la fonctionnalité **Vidéo haute performance**, vous pouvez enregistrer des vidéos en format HEVC (High Efficiency Video Codec). Vos vidéos HEVC seront enregistrées sous forme de fichiers compressés afin de réduire l'utilisation de l'espace de stockage de l'appareil.

Si vous activez la fonctionnalité **Vidéo HDR10+**, vous pouvez enregistrer des vidéos dans lesquelles le contraste et la couleur de la scène sont optimisés.



- Vous ne pouvez pas visionner les vidéos HEVC sur d'autres appareils ou les partager en ligne.
- Les vidéos en super-ralenti ou en ralenti ne peuvent pas être enregistrées en format HEVC.
- Pour lire correctement une vidéo HDR10+, l'appareil doit prendre en charge la fonctionnalité HDR10+.
- **Stabilisation vidéo** : pour activer le stabilisateur afin de réduire ou d'éliminer l'effet de flou provoqué par les mouvements de l'appareil photo lors de l'enregistrement d'une vidéo.



Il est impossible d'utiliser cette option, si l'option **Mise au point auto. avec suivi** est activée.

## Fonctions utiles

- **HDR automatique** : pour prendre des photos riches en couleurs et reproduire chacun des détails, même dans les zones brillantes ou sombres.
- **Mise au point auto. avec suivi** : pour effectuer une mise au point avec suivi du sujet sélectionné. Lorsque vous sélectionnez un sujet sur l'écran d'aperçu, l'appareil effectue la mise au point sur le sujet même s'il est en mouvement ou si vous changez l'appareil de position.



- Lorsque cette fonctionnalité est activée, vous ne pouvez utiliser la fonctionnalité de stabilisation vidéo.
- Le suivi d'un sujet ne fonctionnera pas dans les conditions suivantes :
  - Le sujet est trop gros ou trop petit.
  - Le sujet bouge beaucoup.
  - Le sujet est à contrejour ou vous filmez un endroit trop sombre.
  - Les couleurs et les formes du sujet et de l'arrière-plan sont similaires.
  - Le sujet est composé de motifs horizontaux comme des stores.
  - L'appareil bouge beaucoup.
  - La résolution de la vidéo est élevée.
  - Lors de l'utilisation du zoom avant ou arrière avec le zoom optique 2x.

- **Photos comme aperçu** : pour enregistrer la photo comme elle apparaît sur l'écran d'aperçu lorsque vous prenez une photo avec l'objectif avant sans l'inverser.
- **Grille** : pour afficher une grille-repère dans l'écran d'aperçu afin de faciliter la composition de la photo.
- **Balises de localisation** : pour joindre des données de géolocalisation GPS à la photo.



- Pour une meilleure réception du signal GPS, évitez de prendre des photos dans des lieux où le signal peut être limité, par exemple entre des bâtiments ou dans des zones de faible altitude, ou encore lorsque les conditions météorologiques sont mauvaises.
- Votre localisation est susceptible d'apparaître sur vos photos au moment où vous les publiez sur le Web. Pour empêcher l'affichage de ces données, désactivez le paramètre de balise de localisation.

- **Modes de prise de vue** : pour sélectionner un mode de prise de vue supplémentaire pour prendre des photos ou enregistrer des vidéos.
- **Disposition appareil posé** : pour changer automatiquement la disposition de l'appareil photo lorsque vous pliez l'appareil à un angle donné.
- **Réinitialisation des paramètres** : pour réinitialiser les paramètres de l'appareil photo.
- **Nous contacter** : pour poser une question ou consulter la foire aux questions.
- **À propos de l'appareil photo** : pour voir la version logicielle et les mentions légales de l'appareil photo.

# Galerie

## Introduction

Affichez les photos et les vidéos stockées dans l'appareil. Vous pouvez aussi gérer les images et vidéos par album ou créer des histoires.

## Utiliser l'application Galerie

Lancez l'application **Galerie**.

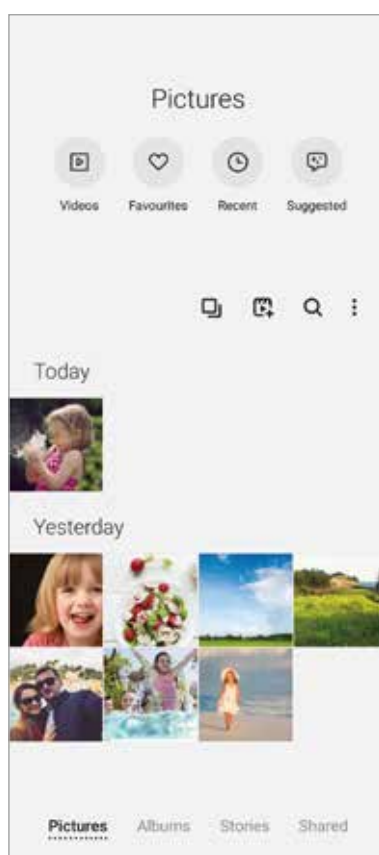

- **Vidéos** : pour afficher les vidéos enregistrées sur votre appareil.
- **Favoris** : pour afficher vos photos et vidéos favorites.
- **Récents** : pour afficher les photos ou vidéos récentes.
- **Suggérés** : pour afficher le contenu recommandé.

## Regrouper des images similaires

Lancez l'application **Galerie** et touchez  pour regrouper des images similaires et n'afficher que les meilleurs clichés en guise d'aperçu des images. Lorsque vous touchez les miniatures, vous pouvez voir toutes les images dans le groupe.



L'icône n'apparaît que lorsqu'il y a des images similaires.

## Créer des films

Créez un film en sélectionnant des images ou des vidéos. Lancez l'application **Galerie**, touchez , cochez les fichiers à utiliser et touchez **Créer un film**. Lorsque vous sélectionnez **Moments forts**, l'appareil combine automatiquement les moments forts des images ou des vidéos et crée un film.

## Rechercher des images

Lancez l'application **Galerie** et touchez  pour afficher les images triées par catégorie, comme types ou lieux.

Pour rechercher des images en saisissant un mot-clé, touchez le champ de recherche.

## Afficher des photos

- 1 Lancez l'application **Galerie** et touchez **Photos**.
- 2 Sélectionnez une image.

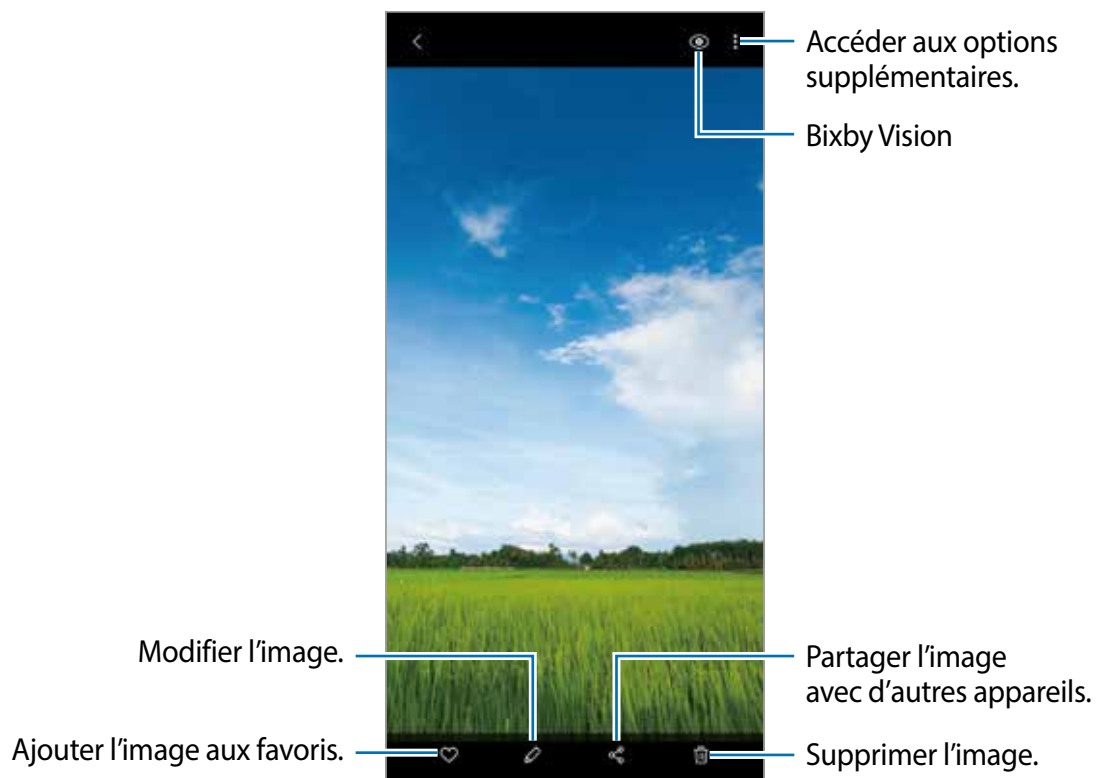

## Rogner des images en agrandissant une zone

- 1 Lancez l'application **Galerie** et touchez **Photos**.
- 2 Sélectionnez une image.
- 3 Touchez deux fois ou écartez deux doigts sur la zone que vous voulez enregistrer et touchez .

La zone rognée sera enregistrée dans un fichier.

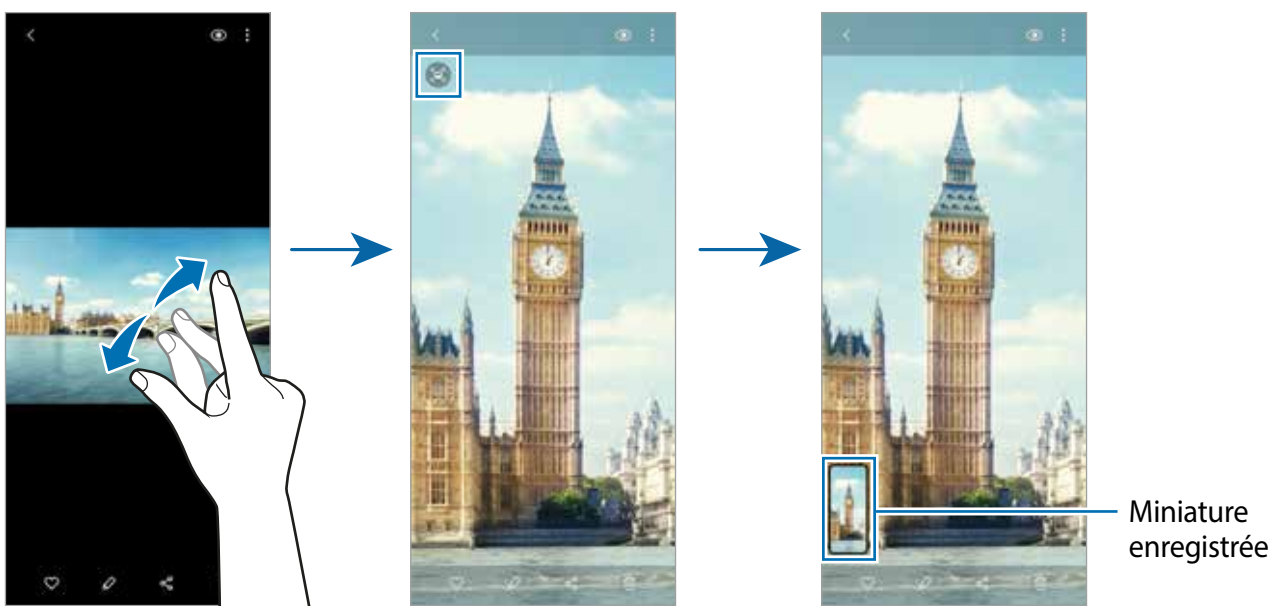

## Visionner des vidéos

- 1 Lancez l'application **Galerie** et touchez **Photos**.
- 2 Sélectionnez une vidéo à lire.
- 3 Touchez **Lire la vidéo** pour lire la vidéo.

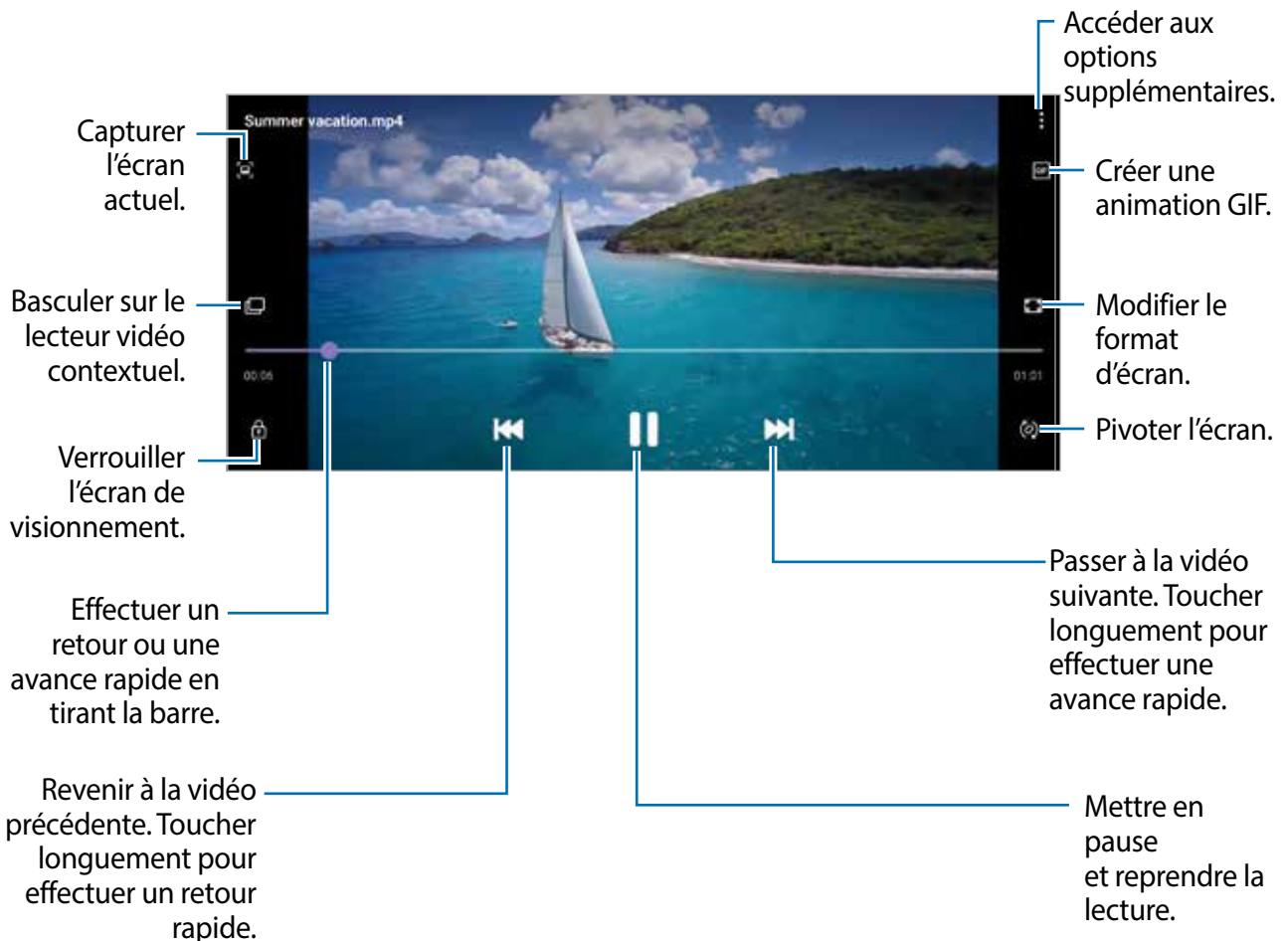

Balayez vers le haut ou le bas sur le côté gauche de l'écran de lecture pour régler la luminosité, ou balayez vers le haut ou le bas sur le côté droit de l'écran de lecture pour régler le volume.

Pour effectuer un retour ou une avance rapide, balayez l'écran de lecture vers la gauche ou la droite.

## Utiliser la fonctionnalité Optimiseur de vidéo

Améliorez la qualité de l'image de vos vidéos afin de profiter de couleurs plus vives et plus brillantes et d'un son plus clair. Lancez l'application **Paramètres** et touchez **Fonctions avancées**, et touchez le bouton **Optimiseur de vidéo** pour activer la fonctionnalité.



- Cette fonctionnalité est offerte pour certaines applications seulement.
- L'utilisation de cette application augmentera la consommation d'énergie de la pile.

## Visionner des albums

Vous pouvez visionner vos images et vidéos triées par dossier ou album.

Lancez l'application **Galerie** et touchez **Albums**, et sélectionnez un album.

## Créer des albums

Vous pouvez ajouter des albums et trier des fichiers.

- 1 Lancez l'application **Galerie** et touchez **Albums**.
- 2 Touchez  → **Créer un album**.
- 3 Saisissez un titre pour l'album et touchez **Créer**.

## Déplacer des photos et des vidéos vers des albums

- 1 Lancez l'application **Galerie** et touchez **Albums**.
- 2 Sélectionnez un album et touchez **Ajouter des éléments**.
- 3 Touchez **Photos**, ou touchez **Albums** et sélectionnez un album avec les images ou les vidéos que vous souhaitez.
- 4 Cochez les fichiers et touchez **OK**.
- 5 Touchez **Déplacer**.

Les fichiers seront supprimés du dossier d'origine et déplacés vers l'album. Pour copier les fichiers, touchez **Copier**.



## Supprimer des albums

- 1 Lancez l'application **Galerie** et touchez **Albums**.
- 2 Touchez longuement l'album à supprimer, et touchez **Supprimer**.

## Créer un groupe d'albums

Vous pouvez ajouter des groupes et trier les albums.

- 1 Lancez l'application **Galerie** et touchez **Albums**.
- 2 Touchez  → **Créer un groupe**.
- 3 Saisissez un nom pour le groupe et touchez **Créer**.
- 4 Sélectionnez le groupe, touchez **Ajouter des albums**, cochez les albums, et touchez **Ajouter**.



Les albums sont déplacés dans le groupe.

## Visionner des histoires

Lorsque vous capturez et sauvegardez des images et vidéos, l'appareil enregistre la date et l'information de localisation, trie les images et vidéos et crée une histoire. Pour créer des histoires automatiquement, vous devez capturer ou sauvegarder plusieurs images et vidéos.

Lancez l'application **Galerie** et touchez **Histoires**, et sélectionnez une histoire.

## Modifier des histoires

- Pour ajouter des images ou des vidéos à l'histoire, sélectionnez une histoire et touchez **Plan de montage** →  → **Ajouter**.
- Pour supprimer des images ou des vidéos de l'histoire, sélectionnez une histoire et touchez **Plan de montage** →  → **Modifier**, cochez les images ou les vidéos à supprimer, et touchez **Supprimer de l'histoire**.

## Supprimer des histoires

- 1 Lancez l'application **Galerie** et touchez **Histoires**.
- 2 Touchez longuement une histoire à supprimer et touchez **Suppr.**

## Synchroniser les images et les vidéos

Lorsque vous synchronisez l'application **Galerie** avec Samsung Cloud, les photos et les vidéos que vous prenez sont également enregistrées dans Samsung Cloud. Vous pouvez voir les images et les vidéos enregistrées dans Samsung Cloud dans l'application **Galerie** de différents appareils.

Lancez l'application **Galerie**, touchez  → **Paramètres**, et touchez le bouton **Synchronisation avec le nuage** pour activer la fonctionnalité. L'application **Galerie** et Samsung Cloud seront synchronisées.

## Supprimer des images ou des vidéos

- 1 Lancez l'application **Galerie**.
- 2 Sélectionnez une photo ou une vidéo à supprimer.  
Pour supprimer plusieurs photos ou vidéos, touchez longuement un fichier dans la liste, et cochez les photos et les vidéos à supprimer.
- 3 Touchez  ou **Suppr.**

### Utiliser la corbeille

Vous pouvez conserver les images et les vidéos supprimées dans la corbeille. Les fichiers y seront supprimés après un certain temps.

Lancez l'application **Galerie**, touchez  → **Paramètres**, et touchez le bouton **Corbeille** pour activer la fonctionnalité.

Pour afficher les fichiers dans la corbeille, lancez l'application **Galerie**, touchez  → **Corbeille**.

## Zone RA

### Introduction

Zone RA vous propose des fonctionnalités liées à la réalité augmentée (RA), comme AR Emoji et AR Doodle. Choisissez une fonction et capturez des photos ou des vidéos amusantes.

### Lancer Zone RA

Vous pouvez lancer Zone RA au moyen des méthodes suivantes :

- Lancez l'application **Zone RA**.
- Lancez l'application **Appareil photo** et touchez **PLUS** → **ZONE RA**.



Les fonctionnalités offertes peuvent varier en fonction de votre zone géographique et votre fournisseur de services.



- **Appareil photo AR Emoji** : pour créer un emoji qui vous ressemble, et prendre des photos et enregistrer des vidéos à l'aide de vos emojis ou de personnages emojis.
- **AR Doodle** : pour enregistrer des vidéos amusantes avec une écriture virtuelle ou des dessins sur des visages ou n'importe où ailleurs.
- **Studio AR Emoji** : pour modifier ou décorer votre emoji et créer des vêtements avec des formes et des couleurs personnalisées pour votre emoji.
- **Symboles AR Emoji** : pour créer vos propres symboles avec les expressions et les actions de votre emoji.
- **Deco Pic** : pour capturer des photos ou des vidéos avec différents symboles.

## Créer un Emoji RA

Créez un emoji qui vous ressemble, et prenez des photos ou enregistrez des vidéos à l'aide de vos emojis ou de personnages emojijs.

Vous pouvez personnaliser l'apparence de votre emoji, comme la forme du visage ou le type de coiffure, et décorer votre emoji avec divers accessoires. Vous pouvez imiter vos expressions de façon amusante à l'aide de symboles emoji lors de vos conversations.



Votre emoji



Personnage emoji

## Créer un emoji

Créez un emoji qui vous ressemble. Les symboles emoji avec diverses expressions sont automatiquement créés.

- 1 Lancez l'application **Zone RA**, et touchez **Appareil photo AR Emoji** → (+).
- 2 Placez votre visage face à l'écran et touchez  pour prendre une photo.
- 3 Sélectionnez votre emoji et touchez **Suivant**.
- 4 Décorez votre emoji et touchez **Suivant**.
- 5 Touchez **Terminé**.

Votre emoji et les symboles emoji sont maintenant créés. Pour en savoir plus sur les symboles emoji, consultez la rubrique [Symboles AR Emoji](#).

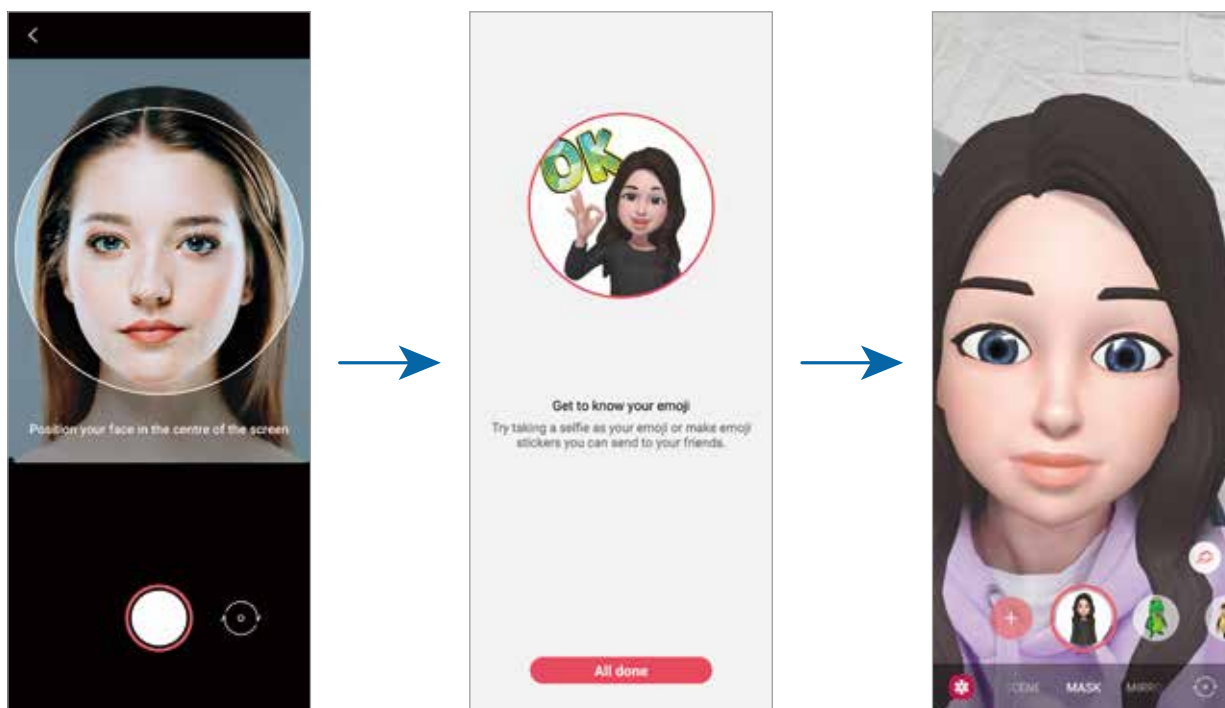

Vous pouvez utiliser la fonctionnalité **Appareil photo AR Emoji** avec les objectifs avant et arrière. Pour basculer entre les objectifs, balayez vers le haut ou vers le bas de l'écran d'aperçu.

## Supprimer un emoji

Lancez l'application **Zone RA**, et touchez **Appareil photo AR Emoji**. Touchez  → **Gestion des emojis**, cochez l'emoji que vous souhaitez supprimer, et touchez **Supprimer**. L'emoji et les symboles emoji sont supprimés.

## Appareil photo AR Emoji

### Capturer des photos ou des vidéos avec vos emojis

Créez de drôles de photos et vidéos avec votre emoji à partir de divers modes de prise de vue.



SCÈNE



MASQUE



MIROIR



LECTURE

- 1 Lancez l'application **Zone RA**, et touchez **Appareil photo AR Emoji**.
- 2 Sélectionnez l'emoji à utiliser.

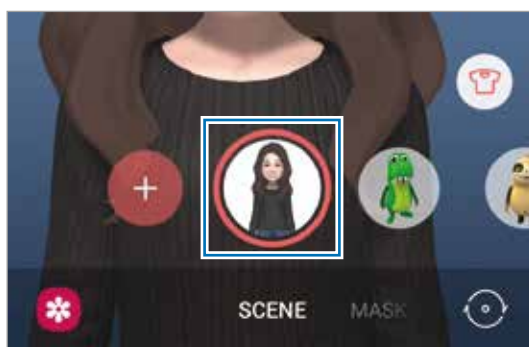

### 3 Sélectionnez un mode.

- **SCÈNE** : Votre emoji imite vos expressions faciales.
- **MASQUE** : Un masque emoji est superposé sur votre visage.
- **MIROIR** : Votre emoji imite les mouvements de votre corps.
- **LECTURE** : Votre emoji bouge dans un arrière-plan réel.

### 4 Touchez pour prendre une photo, ou touchez longuement pour enregistrer une vidéo.

Vous pouvez voir et partager les photos et les vidéos dans **Galerie**.

## Capter des photos ou des vidéos avec des personnages emoji

Les personnages emoji imitent vos expressions faciales.

### 1 Lancez l'application **Zone RA**, et touchez **Appareil photo AR Emoji**.

### 2 Sélectionnez un personnage emoji.

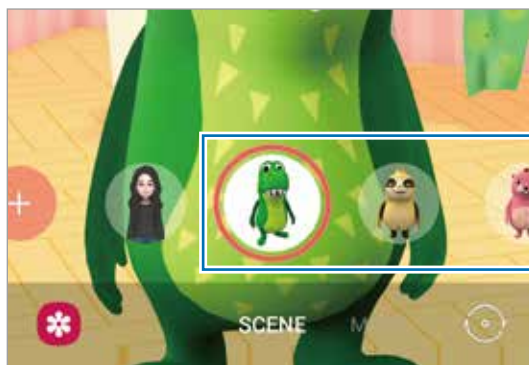

### 3 Touchez pour prendre une photo, ou touchez longuement pour enregistrer une vidéo.

Vous pouvez voir et partager les photos et les vidéos dans **Galerie**.

## Symboles AR Emoji

Créez vos propres symboles avec les expressions faciales et actions de votre emoji. Vous pouvez utiliser les symboles emoji lorsque vous envoyez des messages ou sur les réseaux sociaux.

## Créer vos propres symboles

1 Lancez l'application **Zone RA**, et touchez **Symboles AR Emoji**.

2 Touchez **Créer symbole perso.** au bas de l'écran.

3 Modifiez les symboles comme vous le souhaitez.

- 🗨️ : pour ajouter des symboles.
- 🖼️ : pour sélectionner un arrière-plan pour le symbole.
- 😊 : pour sélectionner une expression faciale.
- 🚶 : pour sélectionner une action.
- T : pour saisir du texte.
- 🎨 : pour écrire ou dessiner sur les symboles.

4 Touchez **Enregistrer**.

Vous pouvez visualiser les symboles que vous avez créés en touchant **Personnaliser**.

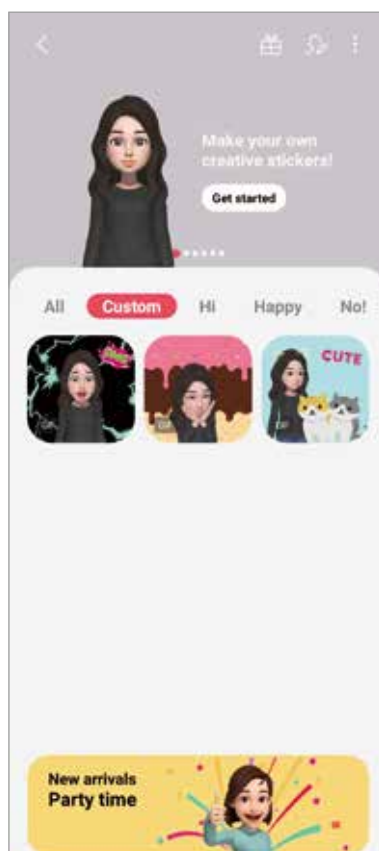



## Utiliser des symboles emoji dans une conversation

Vous pouvez utiliser les symboles emoji lorsque vous envoyez des messages ou sur les réseaux sociaux. Voici un exemple d'utilisation des symboles emoji dans l'application **Messagerie**.



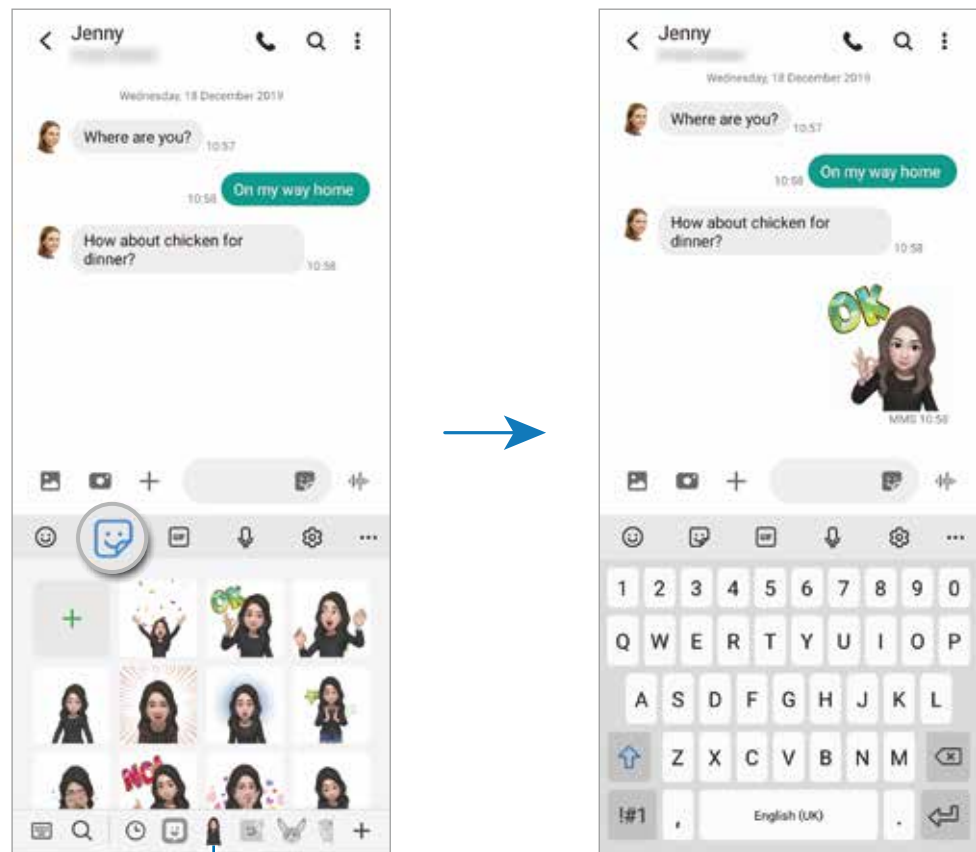

Les fonctionnalités offertes peuvent varier en fonction de votre zone géographique et votre fournisseur de services.

- 1 Lorsque vous rédigez un message dans l'application **Messagerie**, touchez  sur le clavier Samsung.
- 2 Touchez l'icône emoji.
- 3 Sélectionnez l'un des symboles emoji.  
Le symbole emoji est inséré dans la conversation.



Icône emoji

## Supprimer les symboles emoji

Sur le clavier Samsung, touchez , touchez  au bas du clavier, et touchez **Gestion ensembles de symboles**. Sélectionnez les symboles emoji à supprimer et touchez **Supprimer**.

## Studio AR Emoji

Modifiez ou décorez votre emoji dans Studio AR Emoji. Vous pouvez aussi créer des vêtements avec des formes et des couleurs personnalisées pour votre emoji.

 Les options offertes peuvent varier en fonction de votre zone géographique et votre fournisseur de services.

Lancez l'application **Zone RA**, et touchez **Studio AR Emoji**. L'écran Studio AR Emoji apparaît.

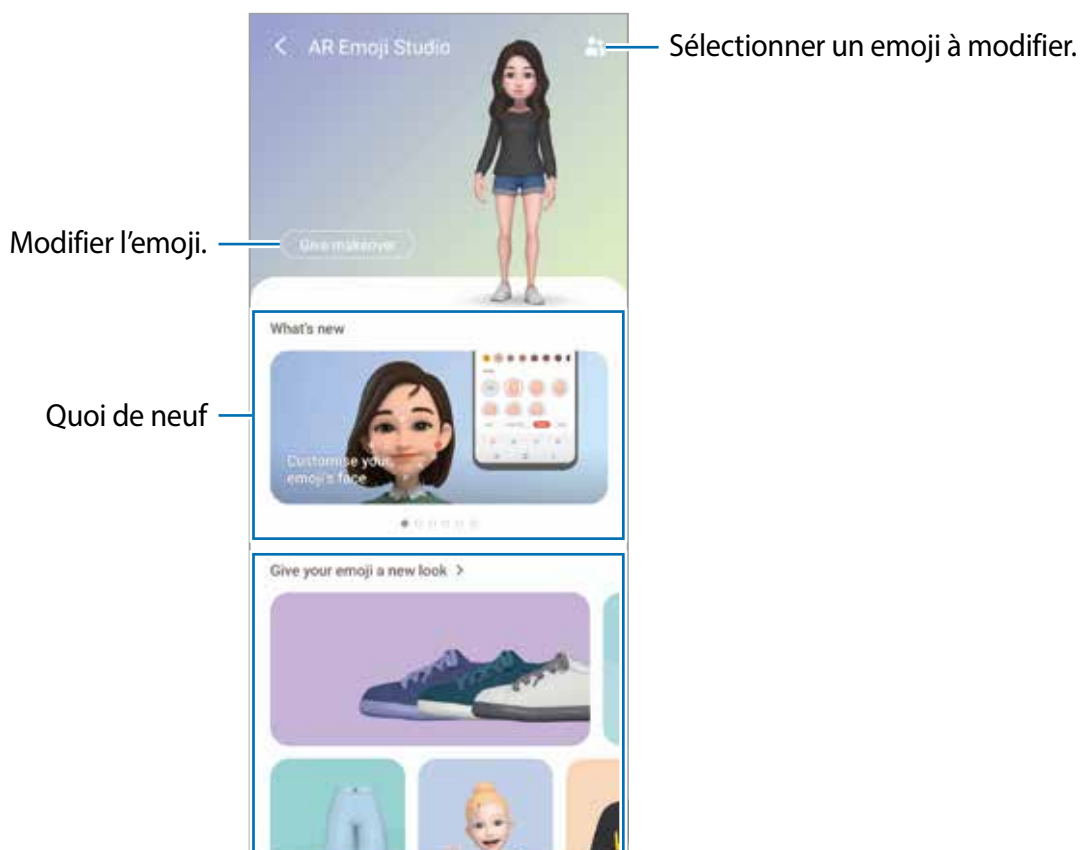

## Créer des vêtements pour votre emoji

- 1 Lancez l'application **Zone RA**, et touchez **Studio AR Emoji**.
- 2 Touchez **Création de vos propres vêtements**.
- 3 Sélectionnez un type de vêtements, puis une image ou un patron à utiliser.  
Si vous touchez **Galerie**, vous pouvez concevoir le vêtement à partir d'images enregistrées dans l'appareil.
- 4 Créez le vêtement à votre gout et touchez **Enregistrer** pour enregistrer la création.  
Lorsque la fenêtre contextuelle apparaît, touchez **Essayer**. Vous pouvez ainsi essayer le vêtement.

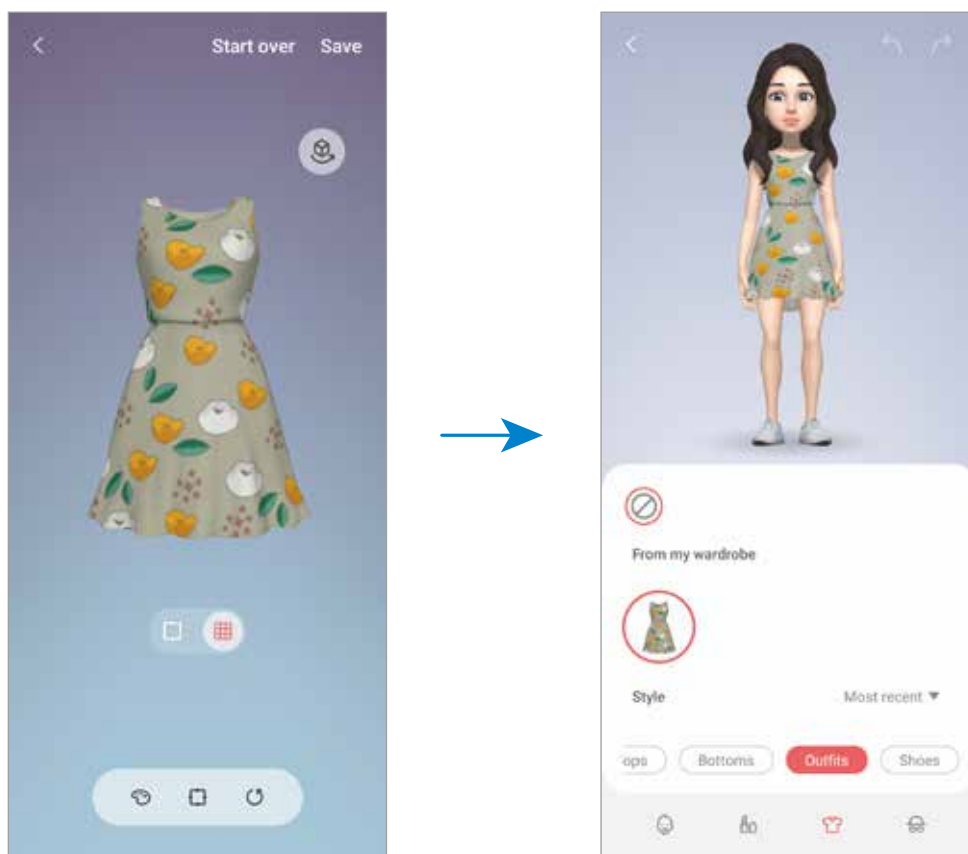

## AR Doodle

Enregistrez des vidéos amusantes avec la saisie manuscrite et le dessin virtuels sur les visages ou n'importe où ailleurs. Lorsque la caméra détecte un visage, le gribouillage (doodle) suit le mouvement du visage et le gribouillage dans l'espace libre reste fixe même si la caméra bouge.

### 1 Lancez l'application **Zone RA** et touchez **AR Doodle**.

Lorsque la caméra détecte le sujet, la zone de reconnaissance apparait sur l'écran d'aperçu.

### 2 Écrivez ou dessinez sur la zone de reconnaissance.

- Si vous basculez sur l'objectif arrière, vous pouvez également écrire ou dessiner en dehors de la zone de reconnaissance.
- Si vous touchez  et commencez votre gribouillage, vous pouvez vous enregistrer en train de gribouiller.

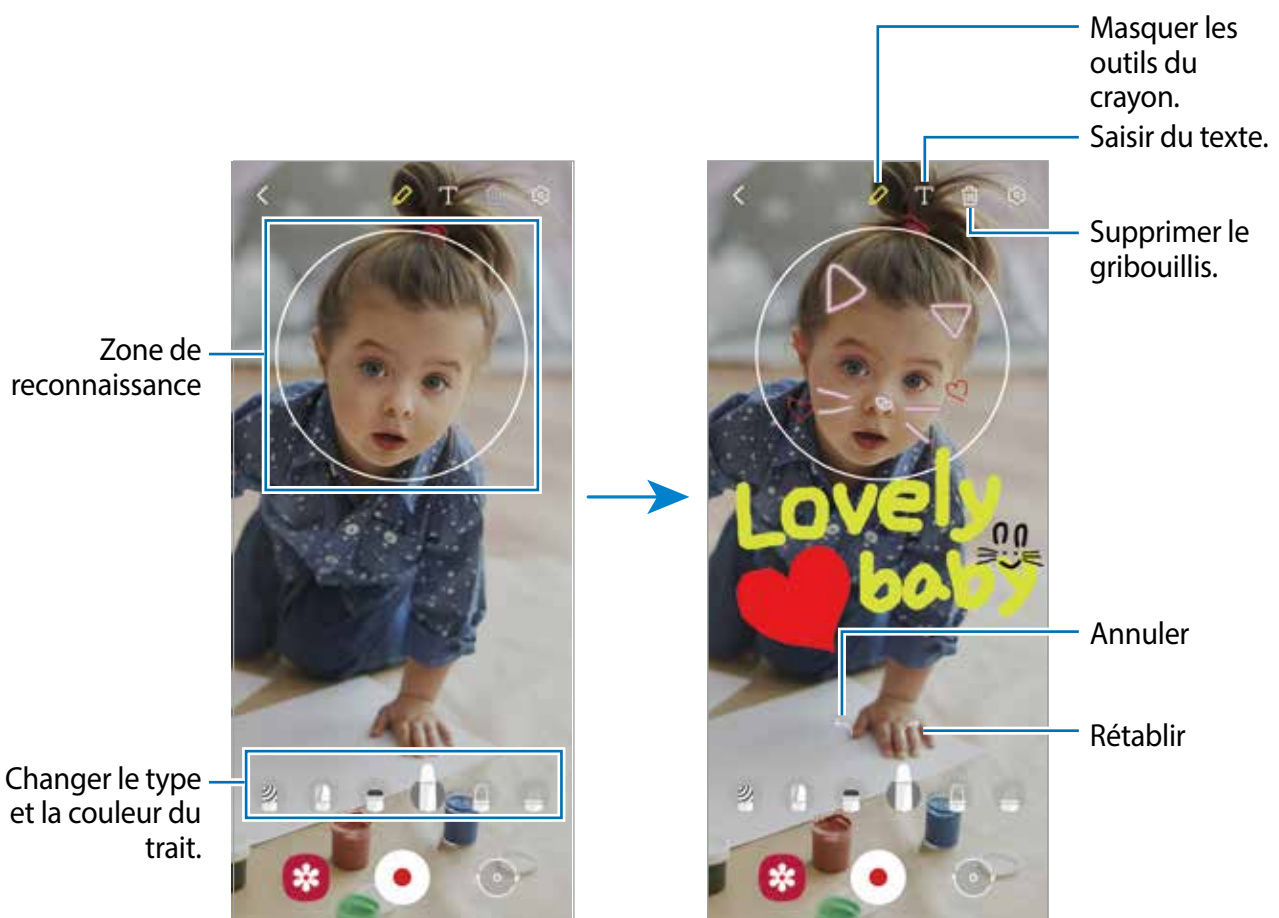

### 3 Touchez pour enregistrer une vidéo.



- 4 Touchez  pour arrêter l'enregistrement de la vidéo.  
Vous pouvez afficher et partager la vidéo dans **Galerie**.

## Deco Pic

Capturez des photos ou des vidéos avec différents symboles.

- 1 Lancez l'application **Zone RA** et touchez **Deco Pic**.
- 2 Sélectionnez un symbole.



- 3 Touchez  pour prendre une photo, ou touchez longuement  pour enregistrer une vidéo.  
Vous pouvez voir et partager les photos et les vidéos dans **Galerie**.

## Écran Always On Display

Vous pouvez toujours voir certaines informations, comme l'heure ou votre agenda, et contrôler l'écoute de la musique, même si l'écran est éteint.

Vous pouvez aussi voir les notifications, comme les nouveaux messages et les appels manqués.

La fonctionnalité Always On Display est réglée pour n'apparaître que lorsque vous touchez l'écran. Pour modifier les paramètres afin de faire apparaître l'écran Always On Display en continu ou pendant une durée déterminée, lancez l'application **Paramètres**, touchez **Écran verrouillé** → **Always On Display**, et sélectionnez un mode.



La luminosité de l'écran Always On Display peut changer automatiquement selon les conditions d'éclairage.

### Ouvrir une notification sur l'écran Always On Display

Lorsque vous recevez un message, un appel manqué ou des notifications d'application, des icônes de notification apparaissent sur l'écran Always On Display. Touchez deux fois une icône de notification pour afficher la notification.

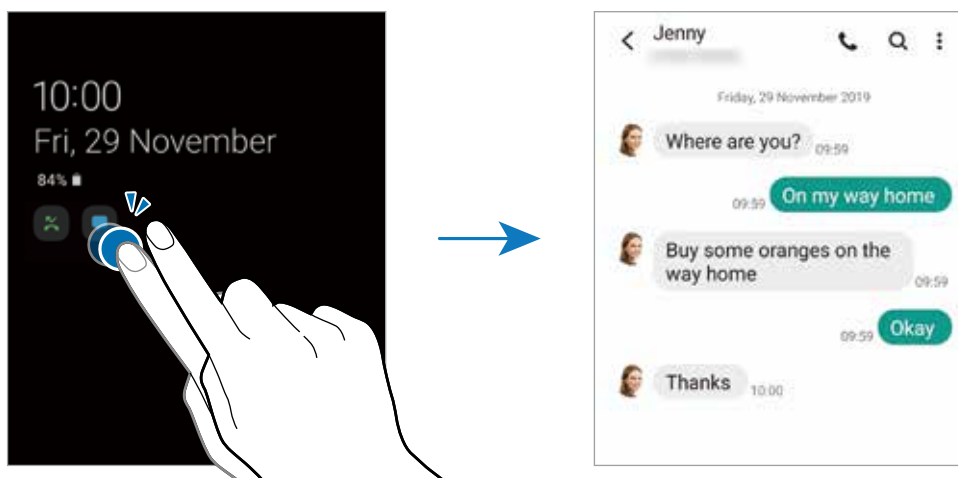

Si l'écran est verrouillé, vous devez le déverrouiller pour afficher les notifications.

### Désactiver la fonctionnalité Always On Display

Ouvrez le panneau de notifications, tirez-le vers le bas, puis touchez  (**Always On Display**) pour désactiver la fonctionnalité. Ou, lancez l'application **Paramètres**, touchez **Écran verrouillé**, et touchez le bouton **Always On Display** pour désactiver la fonctionnalité.

## Notification lumineuse de l'écran latéral

Vous pouvez régler l'appareil de façon à activer les écrans latéraux et afficher une fenêtre contextuelle lorsque vous recevez des notifications, comme de nouveaux messages.

Lorsque la fenêtre contextuelle apparaît pendant l'utilisation d'une application, tirez la fenêtre vers le bas pour afficher le contenu et exécuter les actions possibles.

### Gérer les notifications affichées sur l'écran latéral

- 1 Lancez l'application **Paramètres**, touchez **Affichage** → **Écran latéral** → **Notification lumineuse** et touchez le bouton pour activer la fonctionnalité.
- 2 Touchez **Choix des applications** et touchez les boutons près des applications dont vous souhaitez voir les notifications sur l'écran latéral.



Certains types de notification peuvent ne pas s'afficher sur l'écran latéral.

## Afficher les notifications dans une fenêtre contextuelle

Lorsque vous recevez une notification lumineuse, vous pouvez rapidement voir son contenu et exécuter les actions possibles en ouvrant une fenêtre contextuelle. Par exemple, si vous recevez un message pendant que vous visionnez une vidéo ou que vous jouez à un jeu, vous pouvez voir le message et y répondre sans avoir à changer d'écran.

Lorsque vous recevez une notification lumineuse pendant l'utilisation d'une application, tirez la notification vers le bas de l'écran.

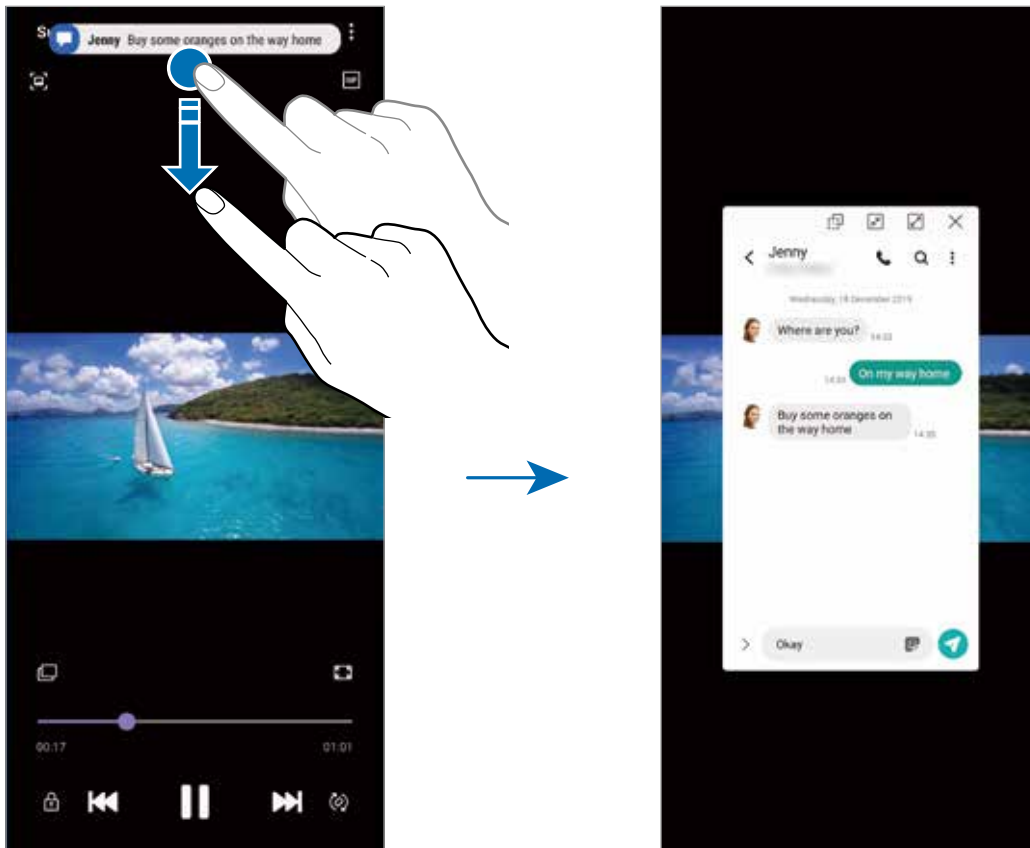

Cette fonctionnalité n'est offerte que pour les applications prenant en charge la fonction Multifenêtre et la fonctionnalité Notification lumineuse. Pour voir la liste des applications prises en charge, lancez l'application **Paramètres**, touchez **Affichage** → **Écran latéral** → **Notification lumineuse** → **Choix des applications**.



## Fonction multifenêtre

### Introduction

La fonction multifenêtre vous permet d'exécuter deux applications en même temps sur l'écran multifenêtre. Vous pouvez aussi exécuter plusieurs applications simultanément dans l'affichage contextuel.



Il est possible que certaines applications ne soient pas compatibles avec cette fonctionnalité.



Écran multifenêtre

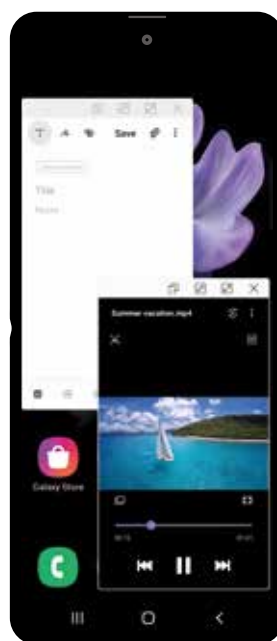

Affichage contextuel

## Écran multifenêtre

- 1 Lorsque vous utilisez une application, tirez le volet multifenêtre vers le centre de l'écran. La liste des applications apparaîtra.

 Si le volet multifenêtre n'apparaît pas, lancez l'application **Paramètre**, touchez **Fonctions avancées**, et touchez le bouton **Volet multifenêtre** pour activer la fonctionnalité.

- 2 Sélectionnez une application dans la liste. L'application sélectionnée démarre dans la fenêtre inférieure.

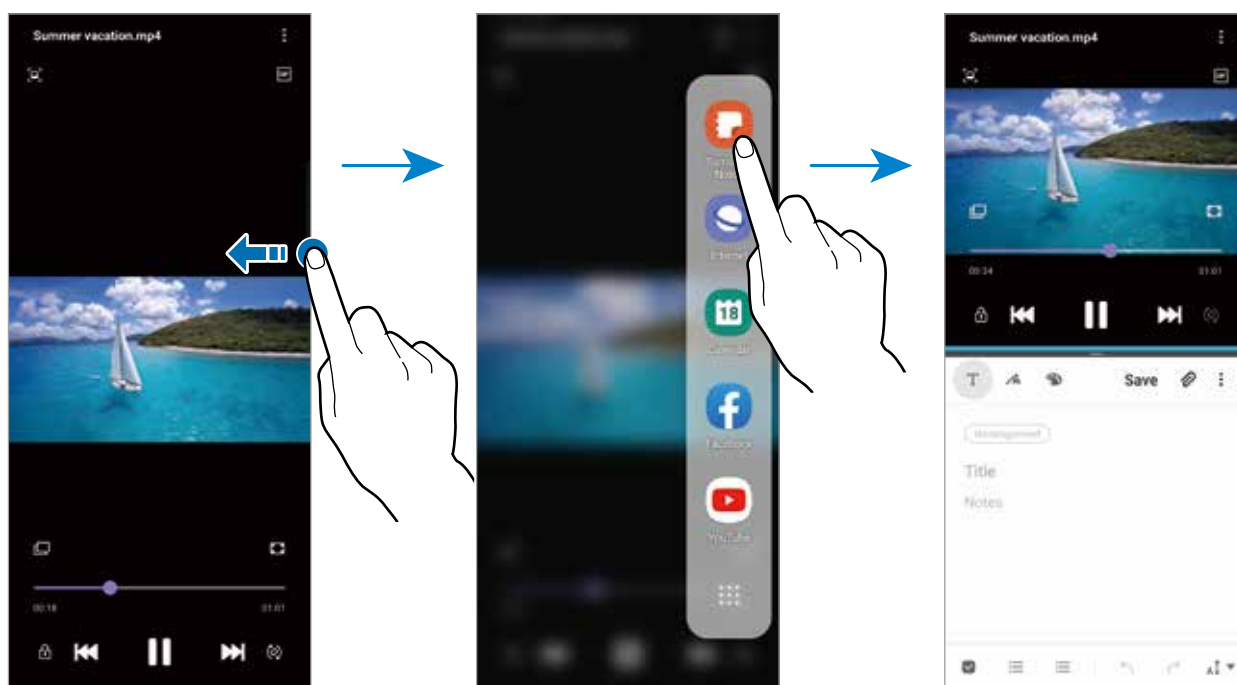

## Exécuter une application récente dans un écran multifenêtre

Vous pouvez exécuter une application récente dans un écran multifenêtre.

- 1 Touchez le bouton Applis récentes pour ouvrir la liste des applications récemment utilisées.
- 2 Balayez l'écran vers la gauche ou la droite, puis touchez l'icône d'une application, et touchez **Ouvrir en affichage fractionné**.

L'application sélectionnée démarre dans la fenêtre du haut.

3 Dans la fenêtre du bas, balayez vers la gauche ou la droite pour sélectionner une autre application.

Pour lancer une application n'apparaissant pas dans la liste des applications récentes, touchez le bouton Accueil ou le bouton Retour et sélectionnez l'application voulue.

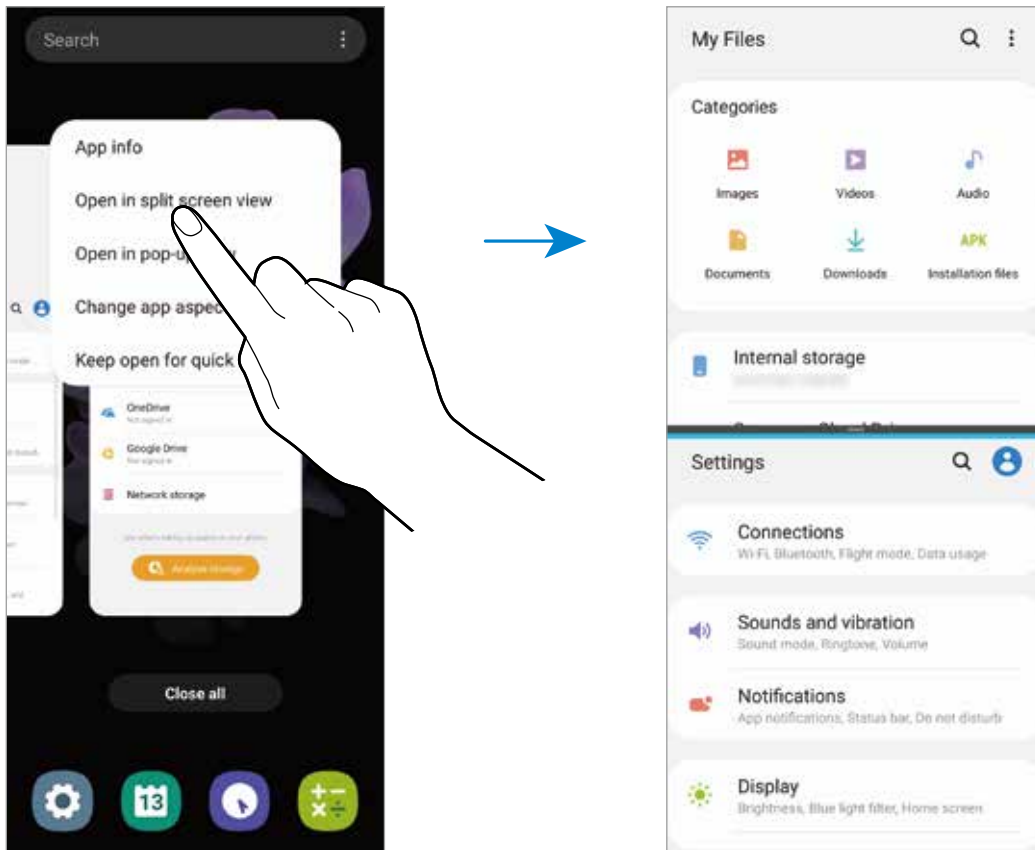

## Ajuster la taille des fenêtres

Tirez la barre située entre les fenêtres vers le haut ou le bas pour ajuster la taille des fenêtres.

Si vous tirez la barre entre les fenêtres d'application vers le haut ou le bas de l'écran, la fenêtre s'agrandit.

## Affichage contextuel

- 1 Touchez le bouton **Applications récentes** pour ouvrir la liste des applications récemment utilisées.
- 2 Balayez vers la gauche ou la droite, vers la gauche ou la droite, puis touchez l'icône d'une application, et touchez **Ouvrir dans l'affichage contextuel**.

L'écran de l'application apparaît dans une fenêtre contextuelle.

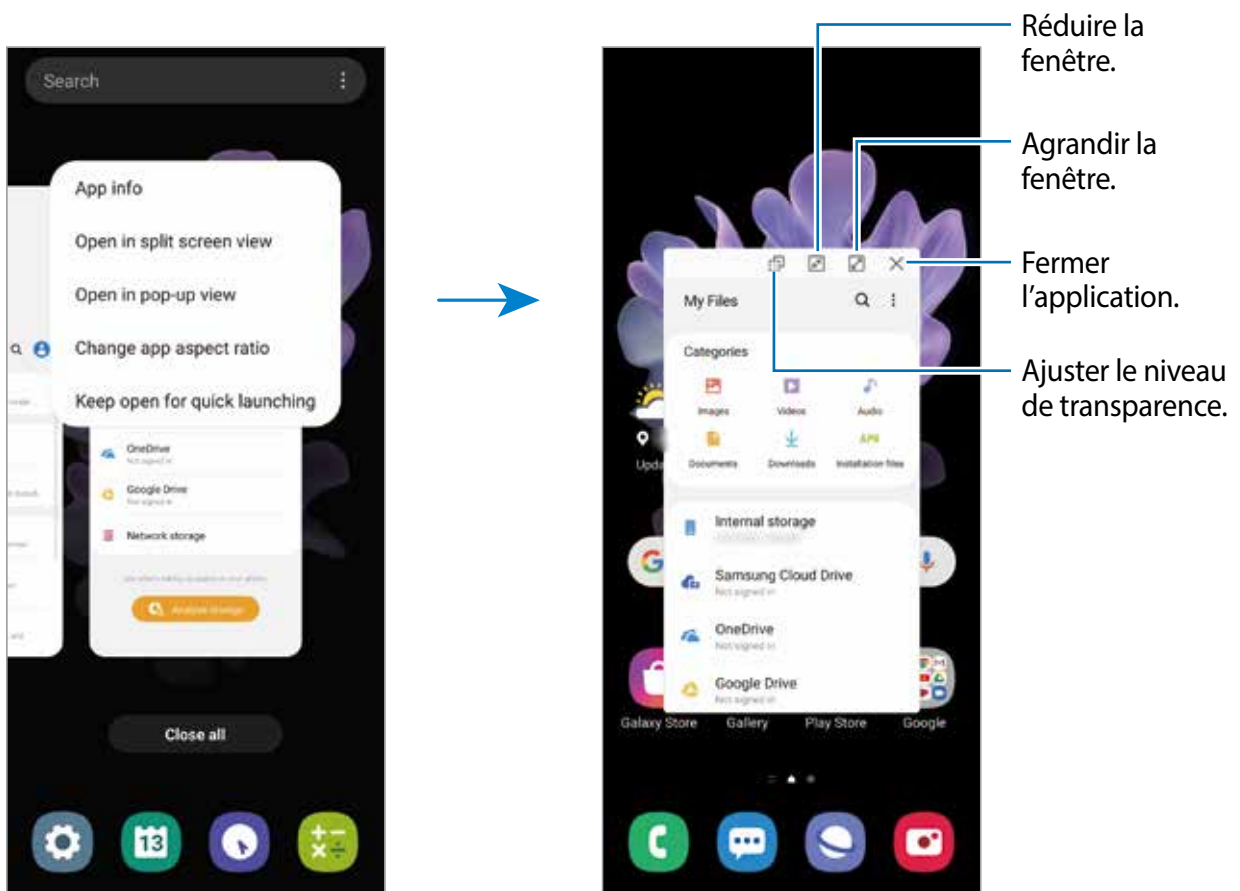

## Déplacer les fenêtres contextuelles

Pour déplacer une fenêtre contextuelle, touchez la barre d'outils de la fenêtre et tirez-la vers son nouvel emplacement.

# Samsung Daily

Consultez les dernières nouvelles et divers contenus, comme des vidéos et des jeux.



- Pour utiliser Samsung Daily, vous devez connecter votre appareil à un réseau Wifi ou mobile.
- Vous devez vous connecter à votre compte Samsung pour utiliser cette fonctionnalité.

1 Depuis l'écran d'accueil, balayez l'écran vers la droite.

L'écran Samsung Daily apparaît.

Lorsque vous lancez cette fonctionnalité pour la première fois, ou après avoir effectué une réinitialisation des données, suivez les instructions qui s'affichent à l'écran pour compléter la configuration.

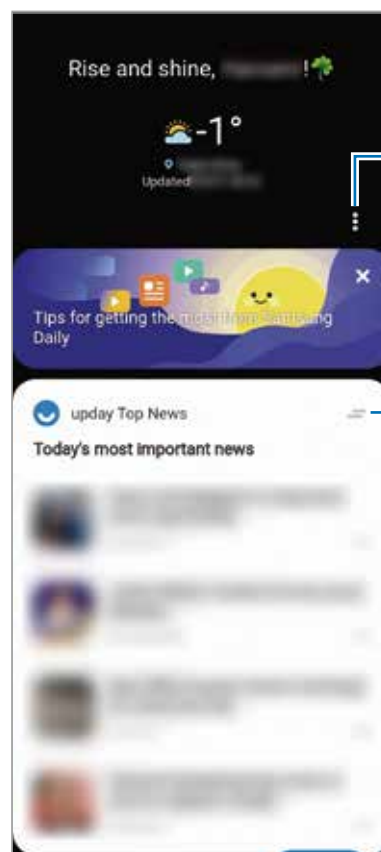

Accéder aux options supplémentaires.

Accéder aux options de carte supplémentaires.

Contenu

- Pour cesser l'affichage d'une carte dans la liste, touchez au haut de la carte et touchez **Ne plus afficher**.
- Pour ajouter ou supprimer du contenu d'une carte, touchez → **Cartes** et touchez les boutons à côté des éléments à afficher ou à masquer.
- Pour changer l'ordre des cartes, touchez → **Cartes** → **Réorganiser** et tirez vers son nouvel emplacement.

2 Balayez vers le haut ou le bas pour parcourir le contenu.



Le contenu des cartes est mis à jour automatiquement à un intervalle déterminé. Vous pouvez mettre à jour les cartes quand vous le souhaitez en balayant l'écran vers le bas.

3 Pour fermer Samsung Daily, balayez l'écran vers la gauche ou touchez le bouton Retour.

## Samsung Pay

### Introduction

Enregistrez les cartes souvent utilisées dans Samsung Pay, un service de paiement mobile, afin de faire des paiements rapides de façon sécuritaire. Samsung Pay prend en charge les connexions MST (magnetic secure transmission) et NFC (near field communication) pour effectuer des paiements au moyen de lecteurs de carte de crédit standards.

Pour en savoir davantage sur les cartes prenant en charge cette fonctionnalité, rendez-vous à [www.samsung.com/samsung-pay](http://www.samsung.com/samsung-pay).





- Vous devez vous connecter à votre compte Samsung et enregistrer vos données biométriques pour utiliser cette fonctionnalité. Pour en savoir plus, consultez les rubriques [Compte Samsung](#) et [Reconnaissance des empreintes](#).
- Le paiement avec Samsung Pay peut requérir une connexion à un réseau Wifi ou mobile selon votre zone géographique.
- La disponibilité de cette application et de ses fonctionnalités dépend de votre zone géographique et de votre fournisseur de services.
- Les procédures de configuration initiale et d'enregistrement de la carte varient selon votre zone géographique et votre fournisseur de services.
- La transmission magnétique sécurisée (MST) peut ne pas être prise en charge dans votre région.

## Configurer Samsung Pay

Lorsque vous utilisez cette appli pour la première fois, ou après avoir effectué une réinitialisation des données, suivez les instructions qui s'affichent à l'écran pour procéder à la configuration initiale.

- 1 Lancez l'application **Samsung Pay**.
- 2 Connectez-vous à votre compte Samsung.
- 3 Lisez et acceptez les conditions d'utilisation.
- 4 Enregistrez votre empreinte ou vos iris que vous utiliserez pour effectuer les paiements.
- 5 Créez un NIP que vous utiliserez pour effectuer les paiements.



Ce NIP sera utilisé pour vérifier les diverses actions dans Samsung Pay, comme l'exécution du paiement ou le déverrouillage de l'application.

## Enregistrer des cartes

Vous pouvez facilement enregistrer des cartes en capturant leur image avec l'appareil photo.



Vous pouvez vérifier la liste des cartes prenant en charge cette fonctionnalité sur le site Web de Samsung Pay ([www.samsung.com/samsung-pay](http://www.samsung.com/samsung-pay)).

Lancez l'application **Samsung Pay** et suivez les instructions qui s'affichent à l'écran pour compléter l'enregistrement de votre carte.

## Effectuer un paiement

- 1 Touchez longuement une image de carte au bas de l'écran et tirez-la vers le haut. Vous pouvez aussi lancer l'application **Samsung Pay**. Depuis la liste de cartes, glissez un doigt vers la gauche ou la droite et sélectionnez une carte.

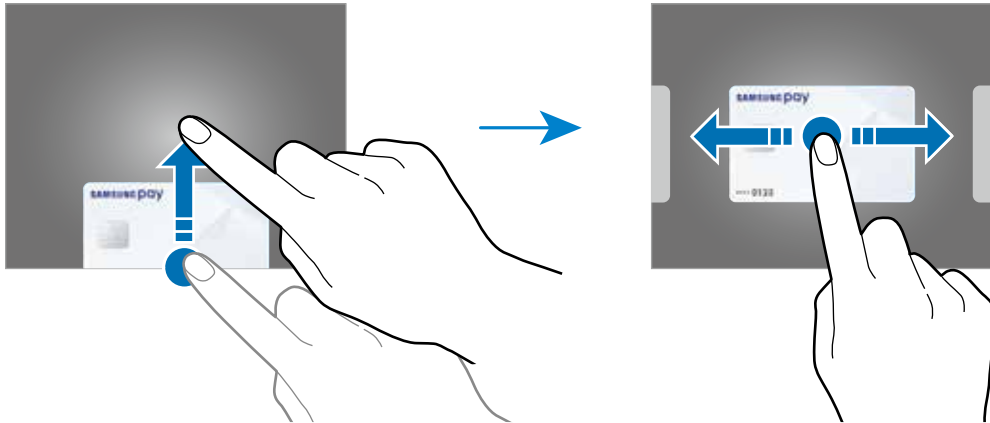

- 2 Scannez votre empreinte.

Vous pouvez aussi saisir le NIP de paiement défini lors de la configuration de Samsung Pay.

- 3 Posez le dos de votre appareil sur le lecteur de carte.

Lorsque le lecteur de carte reconnaît l'information de la carte, le paiement est traité.



- Certains paiements peuvent ne pas être traités selon la connexion réseau.
- La méthode de vérification des paiements varie selon les lecteurs de carte.

## Annuler un paiement

Vous pouvez annuler un paiement en vous rendant au commerce où vous avez effectué le paiement.

Depuis la liste de cartes, balayez vers la gauche ou la droite pour sélectionner la carte utilisée. Suivez les instructions qui s'affichent à l'écran pour procéder à l'annulation du paiement.



# Samsung Health

## Introduction

Cette application permet de gérer votre état de santé et votre mise en forme. Définissez des objectifs de remise en forme, effectuez un suivi régulier et vérifiez vos progrès. Vous pouvez aussi comparer votre nombre de pas avec les utilisateurs Samsung Health, lancer des défis à vos amis et consulter des astuces relatives à la santé.

## Utiliser Samsung Health

Lancez l'application **Samsung Health**. Lorsque vous utilisez cette appli pour la première fois, ou après avoir effectué une réinitialisation des données, suivez les instructions qui s'affichent à l'écran pour procéder à la configuration.



La disponibilité de certaines fonctionnalités varie selon votre zone géographique.

Pour ajouter des éléments dans l'écran d'accueil Samsung Health, touchez **Gérer les éléments** au bas de la liste des dispositifs de suivi, et touchez **+** sur les éléments à ajouter.



## Partage

Ensemble vous permet de définir des objectifs de nombre de pas et de vous comparer avec vos amis. Vous pouvez inviter des amis à marcher, définir des objectifs de pas, relever des défis et afficher votre classement.

Depuis l'écran Samsung Health, touchez **Partage**.

## Pas

L'appareil compte le nombre de pas que vous faites et mesure la distance parcourue.

Depuis l'écran Samsung Health, touchez le dispositif de suivi des pas.

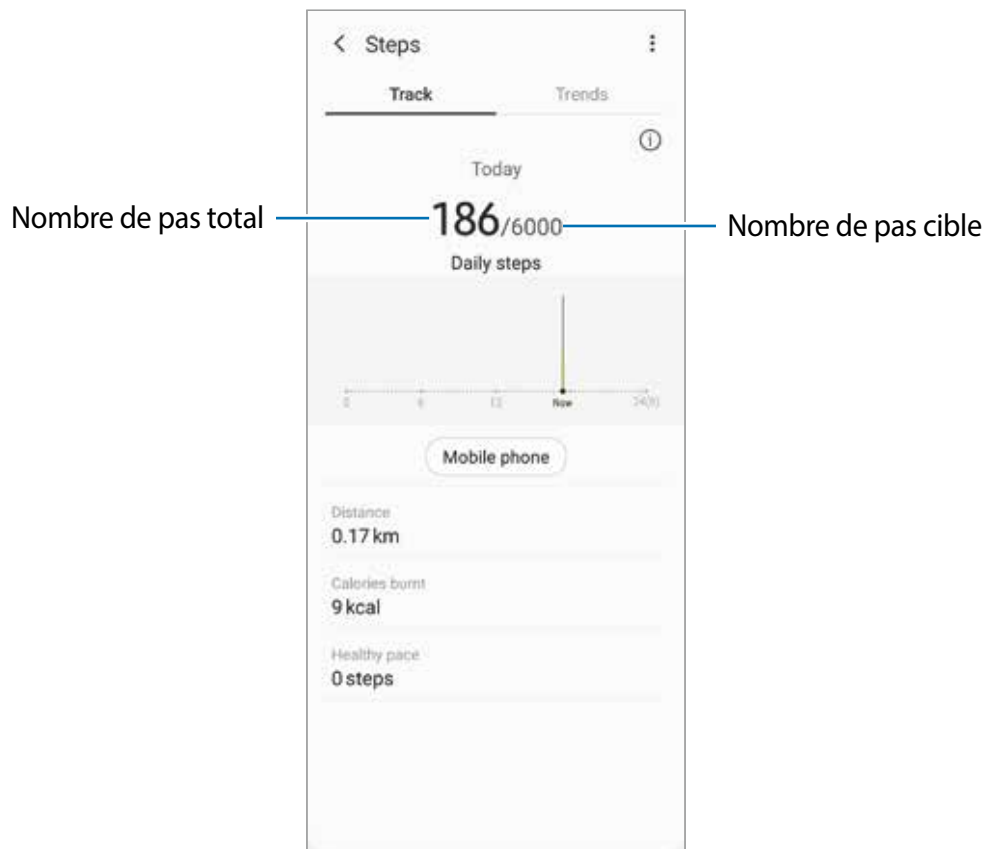

- L'affichage du nombre de pas parcourus n'est pas instantané, un délai peut se produire entre l'exécution de vos pas et l'affichage du nombre de pas parcourus. Un bref délai peut être observé avant que la fenêtre contextuelle vous indique que vous avez atteint votre objectif.
- Si vous utilisez l'indicateur du nombre de pas parcourus lorsque vous vous trouvez dans une voiture ou un train, les vibrations peuvent avoir un effet sur le calcul du nombre de pas.
- Vous pouvez vérifier votre nombre de pas actuels sur le panneau de notifications. Pour désactiver les notifications, depuis l'écran d'accueil Samsung Health, touchez **☰** → **⚙️** → **Notifications**, dans **Catégories**, touchez le bouton **Pas** pour désactiver cette fonction. Ou, ouvrez le panneau de notifications, touchez longuement la notification, touchez **Détails**, et touchez le bouton **Pas** pour désactiver la fonctionnalité.

## Informations complémentaires

- L'appli Samsung Health a été conçue uniquement à des fins de mise en forme et de bien-être. Elle ne saurait être utilisée pour diagnostiquer une maladie ou une pathologie, ou pour guérir, soulager, traiter ou prévenir une maladie.
- La disponibilité des fonctions et applications téléchargeables Samsung Health peut varier d'un pays à l'autre en fonction de la législation et des réglementations en vigueur. Vous pouvez vérifier les fonctions et applications offertes dans votre région avant de l'utiliser.
- Les services et les applications Samsung Health offerts peuvent être modifiés ou annulés sans préavis.
- Les données sont recueillies aux seules fins de fournir un service que vous avez demandé, dont la transmission d'informations supplémentaires pour améliorer votre bien-être, de données de synchronisation, d'analyses de données et de statistiques, ou pour développer et offrir de meilleurs services. (Mais, si vous vous connectez sur votre compte Samsung depuis Samsung Health, vos données peuvent être enregistrées sur le serveur pour être sauvegardées.) Les données personnelles peuvent être conservées à cette fin. Vous pouvez supprimer les données personnelles sauvegardées par l'application Samsung Health à l'aide de l'option Effacement données personnelles dans le menu Paramètres. Pour supprimer des données partagées sur vos réseaux sociaux ou transférées vers des systèmes de stockage, vous devez les supprimer séparément.
- Vous pouvez partager et/ou synchroniser vos données avec d'autres services Samsung ou d'autres services compatibles proposés par des tiers ainsi qu'avec tout autre appareil connecté. L'accès aux informations Samsung Health par d'autres services, tiers ou appareils connectés ne peut se faire que si vous y concédez expressément.
- Vous assumez l'entière responsabilité d'une utilisation inappropriée des données partagées sur les réseaux sociaux ou transmises à d'autres personnes. Soyez vigilant lorsque vous partagez vos données personnelles avec d'autres personnes.
- Si l'appareil est connecté à des appareils de mesure, vérifiez le protocole de communication pour confirmer le bon fonctionnement. Si vous utilisez une connexion sans fil, telle que Bluetooth, il se peut que l'appareil soit affecté par des interférences électroniques provenant d'autres appareils. Évitez d'utiliser l'appareil à proximité d'autres appareils émettant des ondes radio.
- Veuillez lire attentivement les conditions d'utilisation et la politique de confidentialité de Samsung Health avant d'utiliser l'application.

## Samsung Members

**Samsung Members** offre des services de soutien aux consommateurs comme pour diagnostiquer un problème de téléphone, et permet aux utilisateurs de soumettre des questions et des rapports d'erreur. Vous pouvez également partager de l'information avec d'autres utilisateurs de la communauté Galaxy ou consulter les plus récentes nouvelles et astuces de Galaxy. **Samsung Members** peut aider à résoudre tout problème que vous éprouvez lors de l'utilisation de votre appareil.



Pour soumettre votre rétroaction ou afficher vos commentaires, vous devez enregistrer votre compte Samsung et vous y connecter. Pour en savoir plus, consultez la rubrique [Compte Samsung](#).

## Samsung Notes

Créez des notes en saisissant du texte à partir du clavier, de la saisie manuscrite ou en dessinant à l'écran. Vous pouvez également insérer des images ou des messages vocaux dans vos notes.

### Rédiger des notes

- 1 Lancez l'application **Samsung Notes** et touchez .
- 2 Sélectionnez un mode de saisie dans la barre d'outils au haut de l'écran et composez une note.

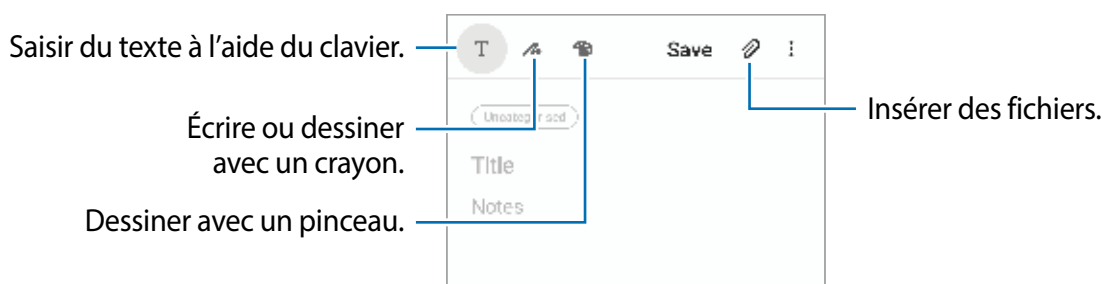

- 3 Lorsque vous avez terminé de rédiger la note, touchez **Enregistrer**.

## Supprimer une note

- 1 Lancez l'application **Samsung Notes**.
- 2 Touchez longuement une note de la liste à supprimer.  
Pour supprimer plusieurs notes, cochez davantage de notes à supprimer.
- 3 Touchez **Suppr.**

## Galaxy Wearable

Galaxy Wearable est une application permettant de gérer vos appareils portables. Une fois votre appareil mobile connecté à votre appareil portable, vous pouvez personnaliser les paramètres et les applications de l'appareil portable.



Lancez l'application **Galaxy Wearable**.

Touchez **Démarrer** pour connecter votre appareil à l'appareil portable. Suivez les instructions qui s'affichent à l'écran pour terminer la configuration. Consultez le mode d'emploi de l'appareil portable pour en savoir davantage sur les façons de connecter et d'utiliser l'appareil portable avec votre appareil mobile.

## Calendrier

Gérez votre agenda en y entrant vos évènements ou rappels à venir.

### Créer des évènements

- 1 Lancez l'application **Calendrier** et touchez  ou touchez deux fois une date.  
Si la date comporte déjà des évènements ou tâches, touchez la date puis .

## 2 Ajoutez les détails de l'évènement.

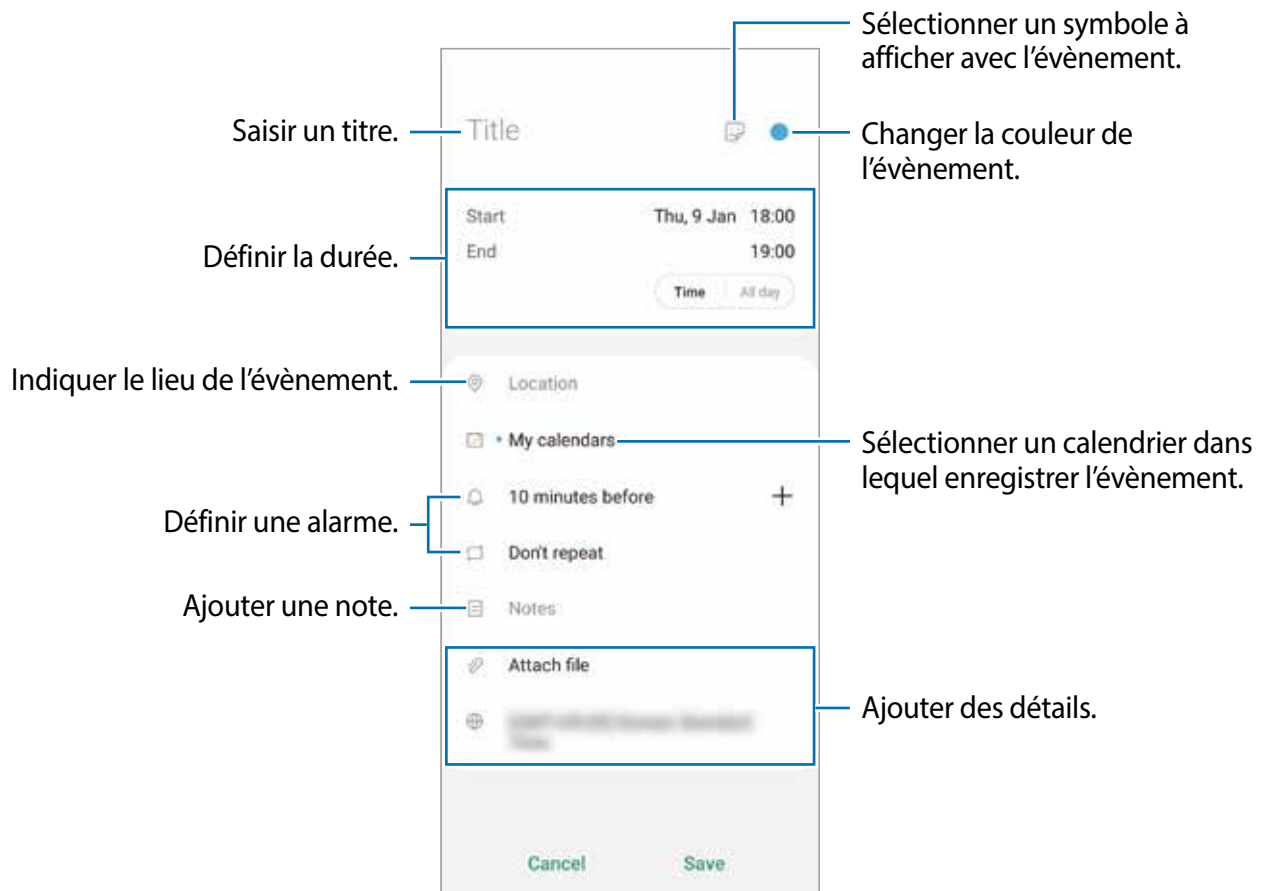

## 3 Touchez **Enregistrer** pour enregistrer l'évènement.

### Créer un rappel



Vous pouvez créer des tâches sous forme de rappel et recevoir des notifications à l'heure ou au lieu prédéfini pour chaque rappel. Lancez l'application **Calendrier** et touchez **☰** → **Reminder** pour lancer l'application **Reminder**. Pour en savoir plus, consultez la rubrique [Reminder](#).

## Synchroniser les événements avec vos comptes

1 Lancez l'application **Paramètres**, touchez **Comptes et sauvegarde** → **Comptes**, et sélectionnez le compte que vous souhaitez synchroniser.

2 Touchez **Synchroniser compte** et touchez le bouton **Calendrier** pour activer cette option.

Pour le compte Samsung, touchez  → **Paramètres de synchronisation** et touchez le bouton **Calendrier** pour activer cette option.

Pour ajouter des comptes à synchroniser, lancez l'application **Calendrier** et touchez  →  → **Ajouter un nouveau compte**. Sélectionnez ensuite un compte avec lequel effectuer la synchronisation et ouvrez une session. Une fois le compte ajouté, un cercle bleu apparaît près du nom du compte.



## Reminder

Créez des rappels pour vos tâches à faire ou en voir le contenu ultérieurement. Vous recevrez des notifications aux heures ou aux emplacements prédéfinis pour chacun des rappels.



- Pour recevoir des notifications plus précises, vous devez connecter votre appareil à un réseau Wifi ou mobile.
- Vous devez vous connecter à votre compte Samsung pour utiliser pleinement cette fonctionnalité.
- L'utilisation des rappels de localisation requiert l'activation de la fonctionnalité GPS.

## Lancer l'application Reminder

Lancez l'application **Calendrier** et touchez  → **Reminder**. L'écran Reminder apparaîtra et l'icône de l'application Reminder () sera ajoutée dans la liste des applications.



## Créer des rappels

Vous pouvez créer des rappels de plusieurs façons. Vous recevrez des notifications si vous créez un rappel pour une heure ou un lieu définis. Vous pouvez aussi enregistrer divers contenus, comme un mémo ou une adresse de site Web pour l'afficher ultérieurement.

Par exemple, créez un rappel pour « arroser les plantes au retour à la maison ».

- 1 Lancez l'application **Reminder**.
- 2 Touchez **Écrire un rappel** ou **+** et saisissez « arroser les plantes ».
- 3 Touchez **Lieu** → **Choisir un lieu** et définissez le lieu comme Maison.
- 4 Touchez **Quand j'arrive à** → **Terminé**.

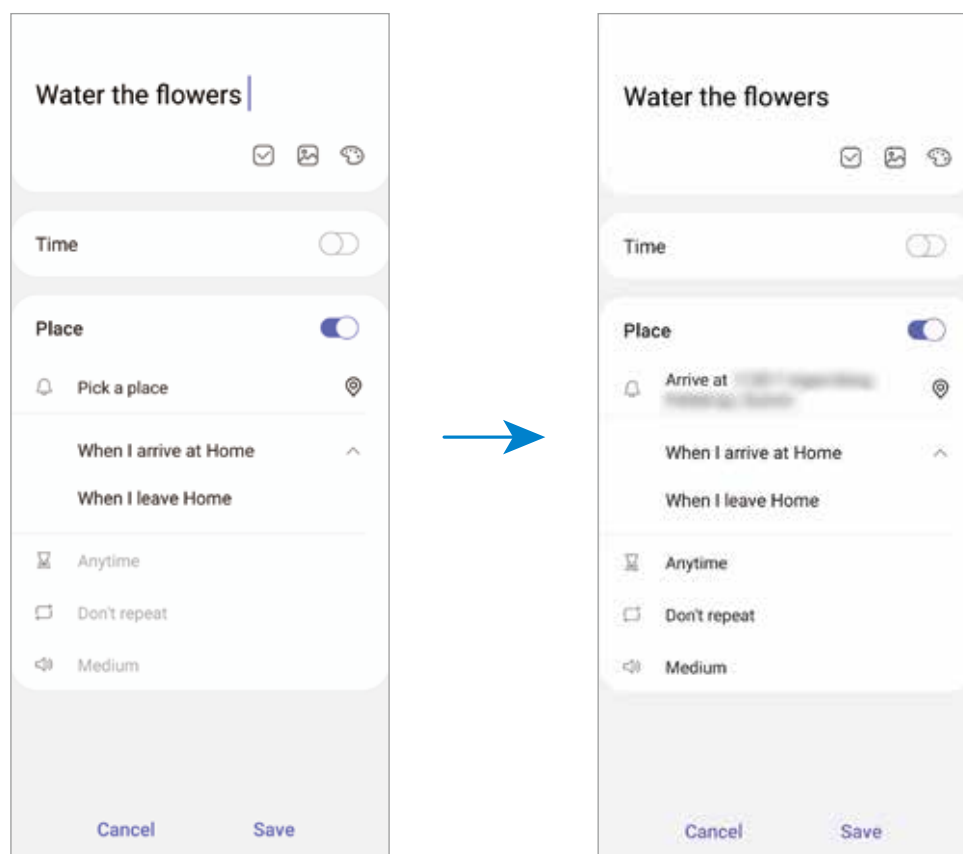

- 5 Touchez **Enregistrer** pour enregistrer le rappel.

Lorsque vous arrivez à la maison, la notification « arroser les plantes » s'affiche à l'écran.

## Vérifier les notifications de rappel

À l'heure ou au lieu prédéfini, une fenêtre contextuelle de notification apparaît. Touchez **Terminer** ou **Répéter**.

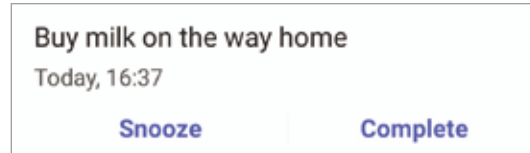

## Afficher la liste de rappels

Lancez l'application **Reminder**. Vous pouvez voir la liste des rappels. Pour afficher les détails d'un rappel, sélectionnez-le.

### Modifier les détails du rappel

Ajoutez des détails à un rappel ou modifiez-les, comme la fréquence, la date et l'heure, ou le lieu.

- 1 Dans la liste des rappels, sélectionnez un rappel et touchez **Modifier**.
- 2 Modifiez les conditions et touchez **Enregistrer**.

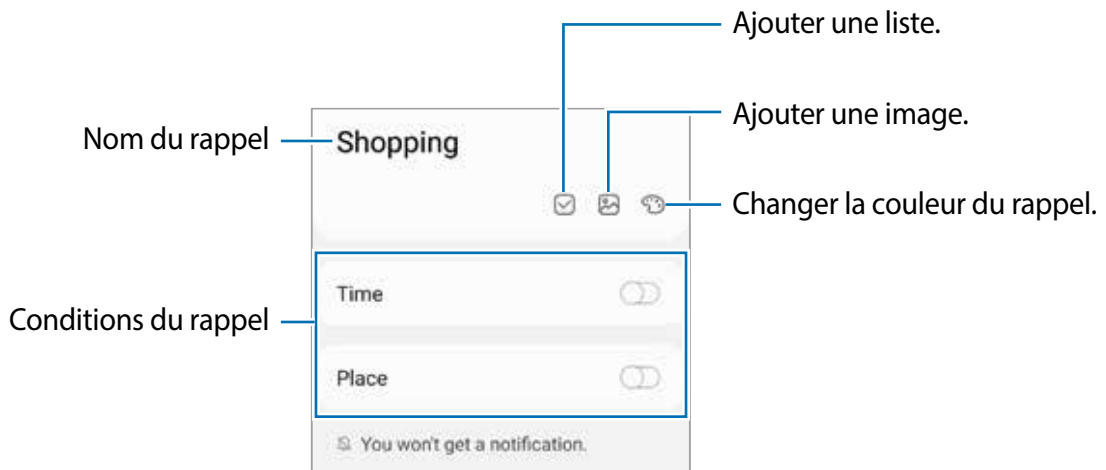

## Désactiver un rappel

Désactivez les rappels dont vous n'avez plus besoin.

Dans la liste des rappels, sélectionnez un rappel et touchez **Terminer**.

## Restaurer des rappels

Restorez des rappels que vous avez désactivés.

1 Dans la liste des rappels, touchez  → **Terminé** → **Modifier**.

2 Cochez les éléments à restaurer et touchez **Restaurer**.

Les rappels seront ajoutés à la liste des rappels et seront émis selon les heures prédéfinies.

## Supprimer des rappels

Pour supprimer un rappel, sélectionnez un rappel et touchez **Supprimer**. Pour supprimer plusieurs rappels, touchez longuement un rappel, cochez les rappels à supprimer et touchez **Supprimer**.

# Dictaphone

## Introduction

Changez de modes d'enregistrement en fonction de la situation. L'appareil peut convertir vos paroles en texte et distinguer les diverses sources sonores.

## Enregistrer des mémos vocaux

1 Lancez l'application **Dictaphone**.

2 Touchez  pour commencer l'enregistrement. Parlez dans le microphone.

- Pour interrompre l'enregistrement, touchez .
- Pendant l'enregistrement d'un mémo vocal, touchez **FAVORI** pour caractériser un passage comme favori.

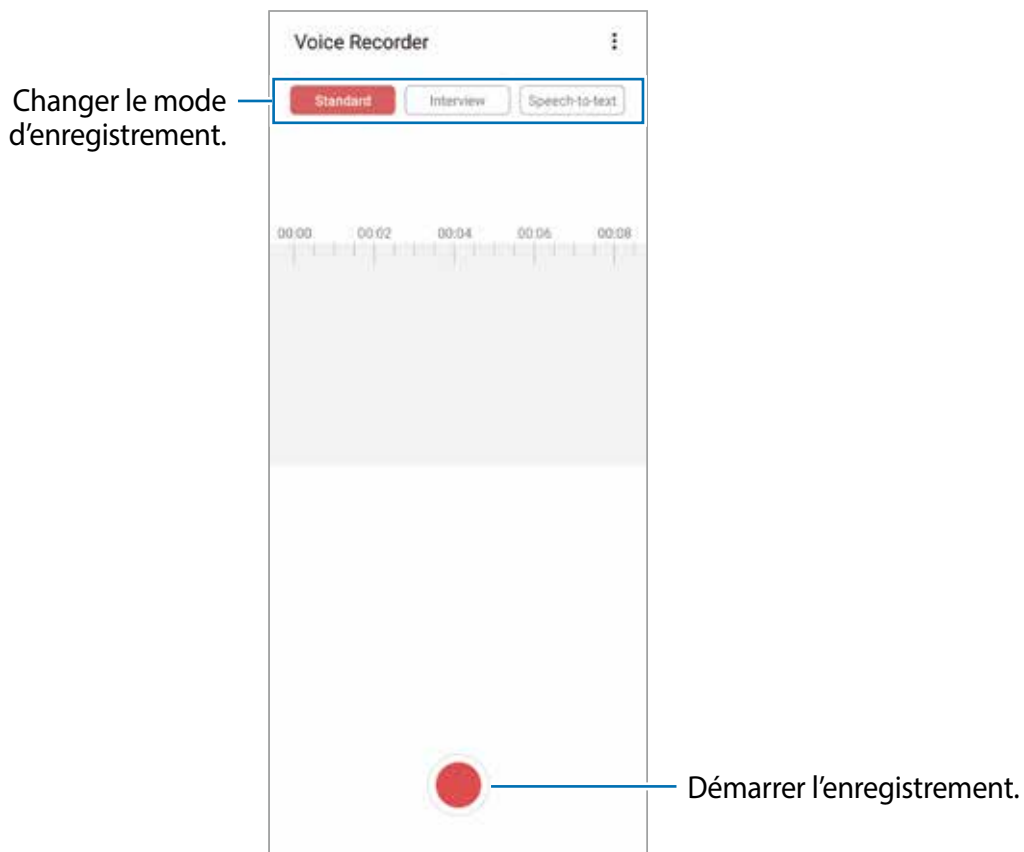

3 Touchez ■ pour arrêter l'enregistrement.

4 Saisissez un nom et touchez **Enreg.**

## Changer le mode d'enregistrement

Lancez l'application **Dictaphone**.

Sélectionnez un mode au haut de l'écran Dictaphone.

- **Standard** : c'est le mode d'enregistrement normal.
- **Interview** : l'appareil enregistre le son provenant du haut et du bas de l'appareil à haut volume tout en réduisant le volume du son provenant des côtés.
- **Synthèse texte** : l'appareil enregistre votre voix et la convertit simultanément en texte affiché à l'écran. Pour un résultat optimal, rapprochez l'appareil de votre bouche et parlez clairement dans un environnement calme.



Si la langue dans laquelle vous parlez n'est pas prise en charge par la fonctionnalité Dictaphone, l'appareil ne reconnaît pas vos paroles. Avant d'utiliser cette fonctionnalité, touchez la langue en usage pour définir la langue du système de mémos vocaux.

## Écouter les mémos vocaux

Lorsque vous écoutez un entretien dans un mémo vocal, vous pouvez activer ou désactiver certaines sources sonores de l'enregistrement.

- 1 Lancez l'application **Dictaphone**.
- 2 Touchez **Liste**, puis sélectionnez un mémo vocal enregistré en mode interview.
- 3 Pour désactiver certaines sources sonores, touchez **ON** dans le sens correspondant au son à désactiver.

L'icône passe à **OFF** et le son est désactivé.



## Mes fichiers

Accédez à divers fichiers stockés dans l'appareil ou ailleurs, comme des services de stockage infonuagique, et gérez-les.

Lancez l'application **Mes fichiers**.

Affichez les fichiers enregistrés dans chacun des dossiers de stockage.

Pour vérifier les données inutiles et libérer de l'espace de stockage, touchez **Analyser le stockage**.

Pour chercher des fichiers ou des dossiers, touchez **Q**.

# Horloge

## Introduction

Configurez les alarmes, vérifiez l'heure dans plusieurs villes du monde, planifiez un évènement ou définissez un minuteur.

## Alarme

Lancez l'application **Horloge** et touchez **Alarme**.

### Définir des alarmes

Touchez **+** dans la liste des alarmes, définissez une heure d'alarme, sélectionnez les jours de répétition de l'alarme, configurez d'autres options d'alarme, et touchez **Enreg.**.

Pour ouvrir le clavier afin de saisir l'heure de l'alarme, touchez le champ de saisie de l'heure.

Pour activer ou désactiver des alarmes, touchez l'icône de l'horloge située près de l'alarme dans la liste des alarmes.

### Arrêter ou répéter une alarme

Touchez **Ignorer** pour arrêter une alarme. Si l'option de répétition est activée, touchez **Rappel** pour répéter l'alarme après une période spécifiée.

### Supprimer une alarme

Touchez longuement une alarme, cochez les alarmes à supprimer, puis touchez **Supprimer**.

## Horloge mondiale

Lancez l'application **Horloge** et touchez **Horloge mondiale**.

### Créer une horloge

Touchez **+**, saisissez le nom d'une ville ou sélectionnez-en une, puis touchez **Ajouter**.

Pour utiliser un convertisseur de fuseau horaire, touchez **⋮** → **Convertisseur de fuseau horaire**.

### Supprimer une horloge

Touchez longuement une horloge, cochez les horloges à supprimer, puis touchez **Supprimer**.

## Chronomètre

- 1 Lancez l'application **Horloge** et touchez **Chronomètre**.
- 2 Touchez **Démarrer** pour commencer à chronométrer.  
Pour enregistrer des temps intermédiaires lors du chronométrage d'un évènement, touchez **Tour**.
- 3 Touchez **Arrêter** pour arrêter le chronométrage.
  - Pour redémarrer le chronomètre, touchez **Reprendre**.
  - Pour effacer les temps intermédiaires, touchez **Réinitialis..**





## Minuteur

- 1 Lancez l'application **Horloge** et touchez **Minuteur**.  
Pour ajouter des minuteurs fréquemment utilisés, touchez **+**, définissez une durée et un nom, puis touchez **Ajouter**.
- 2 Définissez la durée, puis touchez **Démarrer**.  
Pour indiquer la durée, touchez le champ de saisie de la durée du décompte.
- 3 Touchez **Ignorer** une fois le compte à rebours terminé.

## Calculatrice

Exécutez des calculs simples ou complexes.

Lancez l'application **Calculatrice**.

-  : pour afficher l'historique des calculs. Pour effacer l'historique, touchez **Effacer l'historique**. Pour fermer le panneau de l'historique des calculs, touchez .
-  : pour utiliser l'outil de conversion d'unités. Vous pouvez convertir les unités de diverses mesures, comme l'aire, la longueur, ou la température.
-  : pour afficher la calculatrice scientifique.

# Game Launcher

## Introduction

Game Launcher regroupe vos jeux téléchargés depuis **Play Store** et **Galaxy Store** en un même endroit facile d'accès. Vous pouvez régler l'appareil en mode Jeux afin de pouvoir jouer plus facilement.

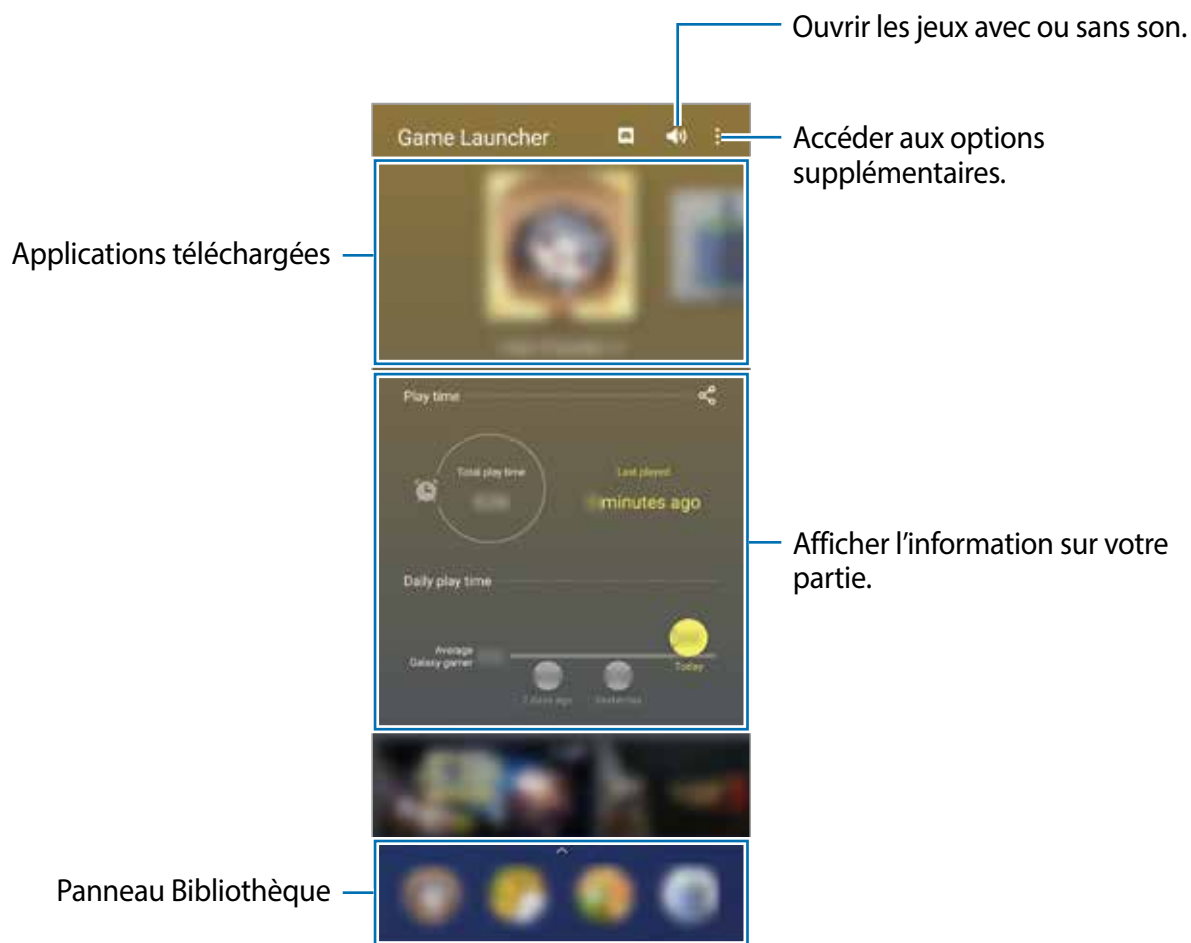

## Utiliser Game Launcher

1 Lancez l'application **Game Launcher**.

 Si Game Launcher n'apparaît pas, lancez l'application **Paramètres**, touchez **Fonctions avancées**, et touchez le bouton **Game Launcher** pour activer la fonctionnalité.

2 Tirez le panneau Bibliothèque vers le haut et touchez un jeu.





Les jeux téléchargés depuis **Play Store** et **Galaxy Store** apparaîtront automatiquement dans l'écran Game Launcher. Si vous ne pouvez pas voir vos jeux, tirez le panneau Bibliothèque vers le haut et touchez **⋮** → **Ajouter applications**.

## Supprimer un jeu de Game Launcher

Tirez le panneau Bibliothèque vers le haut, touchez longuement un jeu et touchez **Supprimer de Game Launcher**.

## Modifier le mode de performance

Vous pouvez modifier le mode de performance des jeux.

Lancez l'application **Game Launcher**, touchez **⋮** → **Performances des jeux** → **Performances des jeux**, et sélectionnez un mode.

- **Privilégier performances** : pour offrir la meilleure performance possible pendant que vous jouez à des jeux.
- **Équilibré** : pour trouver l'équilibre entre la performance et l'utilisation de la pile.
- **Privilégier éco. énergie** : pour réduire la consommation de la pile pendant que vous jouez à des jeux.



L'efficacité de la pile peut varier selon le jeu.

# Game Booster

## Introduction

Game Booster vous permet de jouer à des jeux dans un environnement amélioré. Vous pouvez accéder à diverses options dans le panneau Game Booster.



## Utiliser Game Booster

Pour ouvrir le panneau Game Booster pendant que vous jouez à des jeux, touchez  dans la barre de navigation. Si la barre de navigation est masquée, glissez un doigt du bas de l'écran vers le haut pour l'afficher.

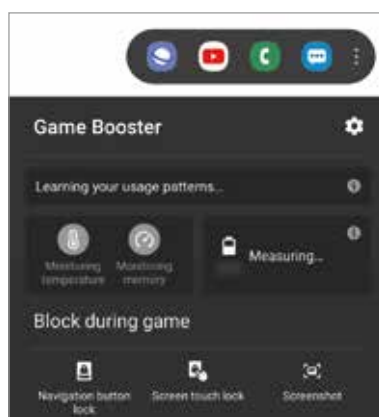

Les options offertes peuvent varier selon le jeu.



-  : pour configurer les paramètres de Game Booster.
- **Surveillance de la température / Surveillance de la mémoire** : pour ajuster automatiquement les paramètres pour empêcher la surchauffe de l'appareil et arrêter les applications en cours en arrière-plan afin de gérer la mémoire.
- **Blocage pendant le jeu** : pour verrouiller certaines fonctionnalités pendant le jeu.
- **Verr. tches navigation** : pour masquer les boutons de la barre de navigation. Pour afficher les boutons, touchez  sur la barre de navigation.
- **Verr. tact. de l'écran** : pour verrouiller l'écran tactile pendant le jeu. Pour déverrouiller l'écran tactile, tirez l'icône verrou dans n'importe quelle direction.
- **Capture d'écran** : pour faire une capture d'écran.

## Lancer une application dans une fenêtre contextuelle pendant le jeu

Vous pouvez lancer des applications dans des fenêtres contextuelles pendant que vous jouez.

Touchez  et sélectionnez une application dans la liste.

Pour modifier la liste des applications, touchez .

## Espace enfants

### Introduction

Lorsque vos enfants utilisent l'appareil, vous pouvez restreindre l'accès à certaines applications, définir une durée d'utilisation et configurer les paramètres afin de leur offrir un environnement amusant tout en étant sécuritaire.

### Utiliser Espace enfants

Ouvrez le panneau de notifications, tirez-le vers le bas, puis touchez  (**Espace enfants**) pour activer l'application. L'écran Espace enfants apparaît. Lorsque vous lancez Espace enfants pour la première fois ou après avoir effectué une réinitialisation aux données d'usine, suivez les instructions à l'écran pour compléter la configuration.

Dans l'écran Espace enfants, sélectionnez l'application à utiliser.



Le type de déverrouillage de l'écran prédéfini ou votre NIP seront utilisés lorsque vous activez la fonctionnalité de **Contrôle parental** ou fermez Espace enfants.

## Utiliser les fonctionnalités de contrôle parental

Vous pouvez configurer les paramètres pour l'appli Espace enfants et afficher l'historique d'utilisation.

Dans l'écran Espace enfants, touchez **☰** → **Contrôle parental** et saisissez le code de déverrouillage.

- **Nom de l'enfant** : pour gérer le profil de votre enfant.
- **Définition de la durée de jeu quotidienne** : pour restreindre la durée d'utilisation d'Espace enfants.
- **Utilisation quotidienne** : pour afficher la durée d'utilisation quotidienne d'Espace enfants.
- **Activité** : pour afficher l'historique d'activité d'Espace enfants.
- **Fréquemment contactés** : pour afficher les contacts les plus utilisés dans Espace enfants.

- **Créations de mon enfant** : pour afficher les créations à l'aide des applis dans Espace enfants.
- **Contenu autorisé** : pour vérifier les applis ou le contenu pris en charge dans Espace enfants et les ajouter.
- **Affichage page Contenu** : pour afficher le contenu de la page du partenaire de Samsung sur l'écran Espace enfants.

## Fermer Espace enfants

Pour fermer Espace enfants, touchez le bouton Retour ou touchez  → **Fermer Espace enfants**, et saisissez votre NIP.

# SmartThings

## Introduction

Contrôlez et gérez vos appareils domestiques, ou produits IdO (Internet des objets) depuis votre appareil.

- **Connexion avec des appareils domestiques à proximité** : pour se connecter rapidement et facilement avec des appareils domestiques à proximité, comme des casques Bluetooth ou des appareils portables.
- **Enregistrement et contrôle des électroménagers, téléviseurs et produits IdO (Internet des objets)** : pour enregistrer vos réfrigérateur, lessiveuse, climatiseur, purificateur d'air, téléviseur et produits IdO sur votre appareil, et afficher leur statut ou les contrôler depuis l'écran de votre appareil.
- **Recevoir des notifications** : pour recevoir des notifications d'appareils domestiques connectés sur votre appareil. Par exemple, lorsque votre lessive est terminée, vous recevez une notification sur votre appareil.



- Pour utiliser SmartThings, votre appareil et vos autres appareils domestiques doivent être connectés à un réseau Wifi ou mobile.
- Vous devez vous connecter à votre compte Samsung pour utiliser pleinement SmartThings.
- Les appareils domestiques pouvant être connectés peuvent varier selon la zone géographique ou le fournisseur de services.
- Les fonctionnalités offertes peuvent varier selon l'appareil domestique connecté.
- Les erreurs et les défaillances propres à l'appareil domestique connecté ne sont pas couvertes par la garantie de Samsung. Si des erreurs ou des défaillances se produisent sur l'appareil domestique connecté, contactez le fabricant de l'appareil en question.

## Se connecter à des appareils domestiques à proximité

Vous pouvez connecter l'appareil à des appareils domestiques à proximité, comme un casque Bluetooth, facilement et rapidement.



Les modes de connexion peuvent varier selon le type des appareils domestiques connectés ou du contenu partagé.

- 1 Lancez l'application **SmartThings**.
- 2 Touchez **Ajouter un appareil** ou touchez **+** → **Appareil**.
- 3 Touchez **Détection**.
- 4 Sélectionnez un appareil domestique dans la liste et établissez une connexion en suivant les instructions à l'écran.

## Prendre les commandes des électroménagers, téléviseurs et produits IdO

Affichez le statut de vos électroménagers intelligents, téléviseurs et produits IdO (Internet des objets) sur l'écran de votre appareil. Vous pouvez regrouper les appareils domestiques selon le lieu et définir des règles pour les contrôler facilement.

### Connecter des appareils domestiques

- 1 Lancez l'application **SmartThings**.
- 2 Touchez **Ajouter un appareil** ou touchez **+** → **Appareil**.
- 3 Sélectionnez un type d'appareil domestique.  
Ou, touchez **Détection** ou touchez le champ de recherche pour rechercher les appareils domestiques.
- 4 Suivez les instructions qui s'affichent à l'écran pour enregistrer les appareils.

### Afficher et contrôler les appareils domestiques connectés



Vous pouvez afficher et contrôler les appareils domestiques. Par exemple, vous pouvez vérifier ce que vous avez dans le réfrigérateur ou régler le volume de votre téléviseur.

- 1 Lancez l'application **SmartThings**.  
La liste des appareils domestiques enregistrés s'affiche.
- 2 Affichez le statut des appareils domestiques de la liste.  
Pour contrôler les appareils domestiques, sélectionnez-en un. Une fois que les commandes de contrôle fournies avec l'appareil domestique sélectionné sont téléchargées, vous pouvez le contrôler.

### Assigner des appareils domestiques et des scènes à un site

Assignez des appareils domestiques à un site, affichez la liste des appareils domestiques assignés au même site et contrôlez-les. Vous pouvez ajouter une scène associée à un lieu pour contrôler plusieurs appareils domestiques simultanément.

## Ajouter des sites





- 1 Lancez l'application **SmartThings**, et touchez  →  → **Ajouter un emplacement**.
- 2 Saisissez le nom du site.
  - Pour définir un site, touchez **Position** pour sélectionner un lieu sur le plan et touchez **OK**.
  - Pour ajouter des pièces associées au site, touchez **Pièces**, cochez les pièces à ajouter, puis touchez **OK**.
- 3 Touchez **Terminé**.

Le site est ajouté.

Pour ajouter des appareils domestiques au site, touchez **Ajouter un appareil** ou touchez  → **Appareil** et suivez les instructions à l'écran pour enregistrer les appareils domestiques.

## Ajouter des scènes

Ajoutez une scène et enregistrez-y des appareils domestiques afin de les contrôler simultanément avec une seule touche de commande, ou d'une commande vocale.





- 1 Lancez l'application **SmartThings**.
- 2 Touchez  →  et sélectionnez un emplacement.
- 3 Touchez  → **Scènes** → **Ajouter une scène**.
- 4 Saisissez le nom d'une scène.
- 5 Touchez  sous **Actions** pour ajouter des actions à exécuter.
- 6 Touchez **Enregistrer**.



## Ajouter des automatisations



Vous pouvez aussi définir une automatisation afin de faire fonctionner des appareils domestiques automatiquement selon une heure prédéfinie, l'état des appareils domestiques, et plus encore.

Par exemple, ajoutez une automatisation pour activer la radio tous les jours à 7h.

- 1 Lancez l'application **SmartThings**.
- 2 Touchez  →  et sélectionnez un emplacement.
- 3 Touchez  → **Automatisations** → **Ajouter une automatisation**.
- 4 Touchez  sous **Si**, définissez les conditions d'activation pour cette automatisation et touchez **Ensuite**.
- 5 Touchez  sous **ENSUITE**, définissez les actions à exécuter et touchez **Terminé**.
- 6 Saisissez le nom de l'automatisation et touchez **OK**.

## Recevoir des notifications

Vous pouvez recevoir des notifications des appareils domestiques connectés sur votre appareil. Par exemple, lorsque votre lessive est terminée, vous recevez une notification sur votre appareil.

Pour activer la réception de notifications, lancez l'application **SmartThings**, touchez  →  → **Notifications**, et touchez les boutons à côté des appareils domestiques que vous souhaitez activer.

## Partager du contenu

Vous pouvez partager du contenu au moyen de plusieurs options. Voici un exemple de la procédure à suivre pour partager des images.

 Des frais supplémentaires pourraient vous être facturés lors du téléchargement de fichiers par un réseau mobile.

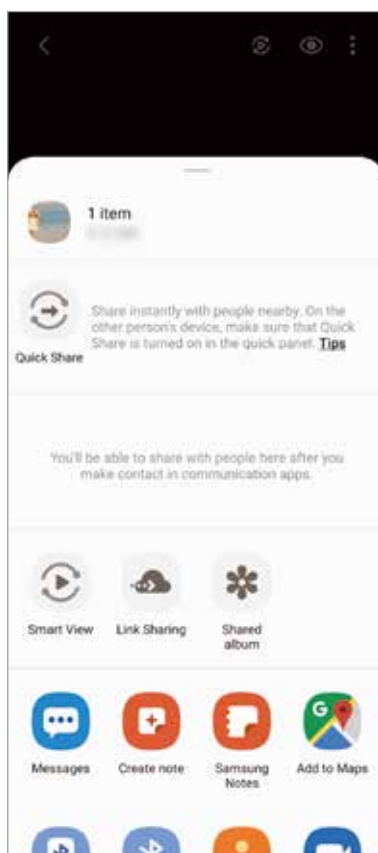

- 1 Lancez l'application **Galerie** et sélectionnez une image.
- 2 Touchez  et sélectionnez une méthode de partage, comme Messagerie et Courriel.



 Lorsque vous avez une communication ou une histoire partagée, les personnes contactées apparaissent dans le panneau des options de partage. Pour partager directement le contenu avec ces personnes via l'application correspondante, sélectionnez l'icône de ces personnes. Si la fonctionnalité n'est pas activée, lancez l'application **Paramètres**, touchez **Fonctions avancées**, et touchez le bouton **Partage direct** pour activer la fonctionnalité.

## Quick Share

Partagez le contenu avec d'autres appareils à proximité au moyen de Wifi Direct ou Bluetooth, ou d'un dispositif SmartThings.

- 1 Lancez l'application **Galerie** et sélectionnez une image.
- 2 Sur l'autre appareil, ouvrez le panneau de notifications, tirez-le vers le bas, puis touchez  (**Quick Share**).
- 3 Touchez  et sélectionnez un appareil sur lequel transférer l'image.
- 4 Acceptez la demande de transfert de fichiers sur l'autre appareil.

## Smart View

Affichez le contenu de votre appareil sur un grand écran en le connectant à un téléviseur ou moniteur prenant en charge la réplique d'écran.

- 1 Lancez l'application **Galerie** et sélectionnez une image.
- 2 Touchez  → **Smart View** et sélectionnez un appareil pour répliquer l'écran de votre appareil ou pour y afficher le contenu.

## Partage de liens

Partagez les fichiers volumineux. Téléversez les fichiers sur le serveur de stockage Samsung et partagez-les avec d'autres personnes au moyen d'un lien Web.



Vous devez vous connecter à votre compte Samsung pour utiliser cette fonctionnalité.

- 1 Lancez l'application **Galerie** et sélectionnez une image.
- 2 Touchez  → **Partage de liens**.  
Le lien vers l'image est créé.
- 3 Sélectionnez une option de partage.

## Album partagé

Créez un album partagé pour partager des photos ou des vidéos avec d'autres personnes, et téléchargez vos fichiers quand vous le souhaitez.



Vous devez vous connecter à votre compte Samsung pour utiliser cette fonctionnalité.

1 Lancez l'application **Galerie** et sélectionnez une image.

2 Touchez  → → **Album partagé**.

3 Sélectionnez un album à partager.

S'il n'existe aucun album à partager, touchez **Créer un album partagé** et suivez les instructions à l'écran pour créer un album.

## Partage de musique

La fonctionnalité Music Share vous permet de partager facilement avec d'autres personnes votre hautparleur ou votre casque Bluetooth qui est déjà connecté à votre appareil. Par exemple, vous pouvez écouter la musique stockée sur l'ordiphone de votre ami au moyen de la chaîne stéréo Bluetooth de votre voiture, si les deux appareils sont connectés.



Cette fonctionnalité n'est disponible que sur les appareils prenant en charge la fonctionnalité Music Share.





- 1 Votre ordiphone** Lancez l'application **Paramètres**, touchez **Connexions** → **Bluetooth**, touchez le bouton pour activer la fonctionnalité, et connectez l'ordiphone à la chaîne stéréo Bluetooth.



Si l'ordiphone et la chaîne stéréo Bluetooth sont déjà connectés, passez à l'étape suivante.

- 2 Votre ordiphone** Ouvrez le panneau de notifications, tirez-le vers le bas, et touchez  (**Partage de musique**) pour activer la fonctionnalité.

Vous pouvez utiliser des fonctionnalités supplémentaires, comme définir avec qui vous souhaitez partager votre appareil. Lancez l'application **Paramètres**, touchez **Connexions** → **Bluetooth** →  → **Paramètres avancés** → **Music Share**.

- 3 Ordiphone de votre ami** Ouvrez le panneau de notifications, tirez-le vers le bas, et touchez  (**Bluetooth**) pour activer la fonctionnalité.

La liste des appareils pouvant se connecter apparaît.

- 4 Ordiphone de votre ami** Sélectionnez une chaîne stéréo Bluetooth connectée à votre ordiphone.

- 5 Votre ordiphone** Acceptez la demande de connexion.

L'ordiphone de votre ami et votre ordiphone sont connectés.

## 6 **Ordiphone de votre ami** Lancez la lecture de fichiers musicaux.

La musique joue sur la chaîne stéréo Bluetooth.

## Lien avec Windows

Vous pouvez connecter votre appareil à un PC Windows pour accéder instantanément aux données de votre appareil, comme les photos ou les messages, sur l'ordinateur.

Lorsque vous avez des appels ou des messages entrants, vous pouvez les recevoir sur l'ordinateur.





- Cette fonctionnalité n'est disponible que sur Windows 10 version 1803 ou supérieure, et il est recommandé d'utiliser la version 1903 ou supérieure.
- Un compte Microsoft est nécessaire pour utiliser cette fonctionnalité. Lorsque vous créez un compte Microsoft, vous pouvez vous connecter à tous les appareils et services Microsoft, comme les programmes Microsoft Office et Windows 10.

## Connecter l'appareil à un ordinateur

1 **Appareil** Lancez l'application **Paramètres**, touchez **Fonctions avancées** → **Lien avec Windows**.

2 **Appareil** Touchez **Se connecter avec Microsoft**, connectez-vous à votre compte Microsoft, et touchez **Continuer**.

Si vous n'avez pas de compte Microsoft, touchez **Créer un compte !** et suivez les instructions à l'écran pour créer un compte.

3 **Ordinateur** Touchez  →  → **Comptes** → **Votre information** → **Sign in with a Microsoft account instead** et connectez-vous à votre compte Microsoft.

4 **Ordinateur** Lancez l'application **Microsoft Store**, cherchez et téléchargez l'application **Your Phone**, et lancez-la.

5 **Appareil** Acceptez la demande de connexion.

Votre appareil et l'ordinateur sont connectés.

## Afficher les données et les notifications de votre appareil sur l'ordinateur

1 Lancez l'application **Your Phone** sur votre ordinateur.

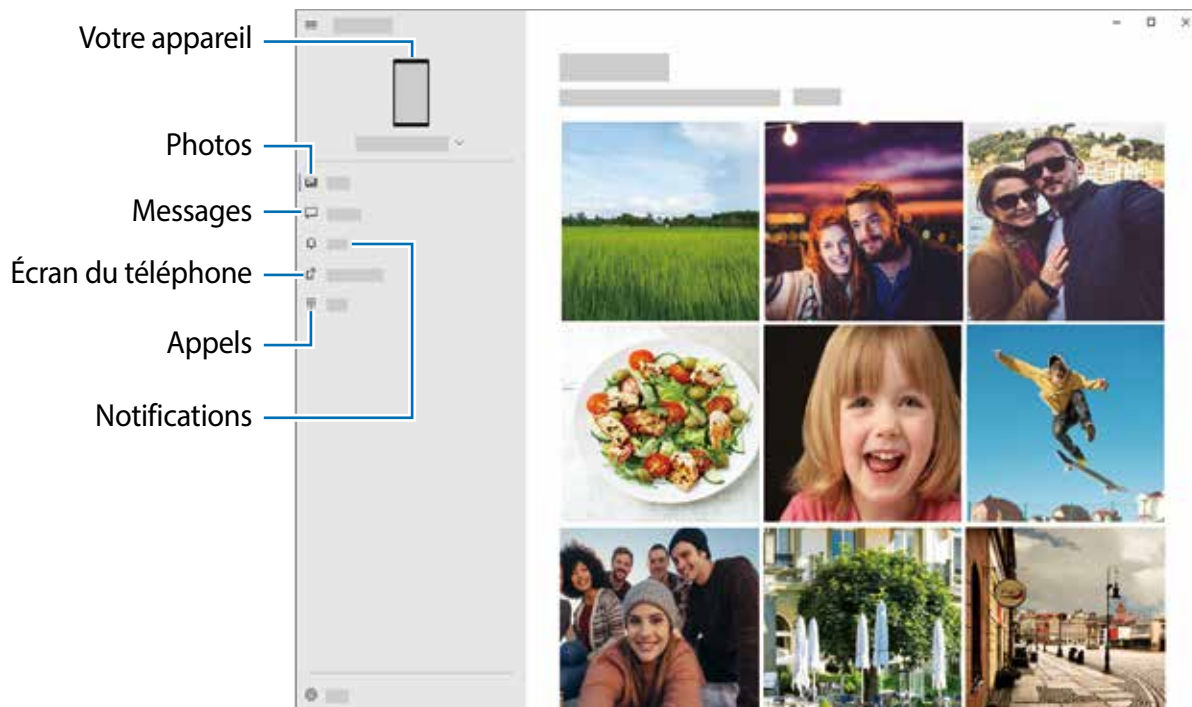

Les fonctionnalités et les menus disponibles peuvent varier en fonction de la version du logiciel de l'appareil.

2 Sélectionnez une catégorie.

- **Photos** : pour voir les photos enregistrées dans votre appareil. Vous pouvez facilement copier les photos de l'appareil vers l'ordinateur par glisser-déposer.



Vous ne pouvez pas copier des photos de l'ordinateur vers l'appareil.

- **Messages** : pour consulter les messages enregistrés dans votre appareil ou envoyer de nouveaux messages.
- **Notifications** : pour consulter les notifications depuis votre appareil sur l'ordinateur.
- **Écran du téléphone** : pour répliquer l'écran de votre appareil sur l'écran de l'ordinateur. Vous pouvez également utiliser les applications et les fonctionnalités de l'appareil.
- **Appels** : pour faire ou recevoir des appels.

## Samsung Global Goals

Les objectifs mondiaux, qui ont été établis par l'Assemblée générale des Nations unies en 2015, sont des objectifs qui visent à créer une société durable. Ces objectifs ont le pouvoir de mettre fin à la pauvreté, de lutter contre les inégalités et d'arrêter le changement climatique. Avec Samsung Global Goals, apprenez-en davantage sur les objectifs mondiaux et rejoignez le mouvement pour un avenir meilleur.

## Applications Google

Google fournit des applications de divertissement, de réseaux sociaux et des applications à caractère professionnel. Vous aurez éventuellement besoin d'un compte Google pour accéder à certaines applications.

Pour afficher plus d'informations sur les applications, accédez au menu d'aide de chaque application.



Certaines applications peuvent ne pas être disponibles ou s'intituler différemment selon votre zone géographique ou votre fournisseur de services.

### Chrome

Recherchez des informations et naviguez dans des pages Web.

### Gmail

Envoyez et recevez des courriels au moyen du service Gmail.

### Maps

Localisez votre position sur une carte, effectuez une recherche sur la mappemonde et affichez des informations de localisation.

### YT Music

Profitez des différentes musiques et vidéos fournies par YouTube Music. Vous pouvez également consulter les collections de musique stockées sur votre appareil et les lire.



## **Play Films**

Achetez ou louez des vidéos, comme des films ou des émissions de télé, depuis **Play Store**.

## **Disque**

Stockez vos données sur le nuage, accédez-y où que vous soyez et partagez-les avec d'autres personnes.

## **YouTube**

Regardez ou créez des vidéos et partagez-les avec d'autres personnes.

## **Photos**

Recherchez, gérez et retouchez toutes vos photos et vidéos provenant de diverses sources en un seul endroit.

## **Google**

Recherchez rapidement des informations sur Internet ou sur votre appareil.

## **Duo**

Faites un appel vidéo.

# Paramètres

## Introduction

Personnalisez les paramètres de votre appareil. Vous pouvez personnaliser votre appareil en configurant divers paramètres.

Lancez l'application **Paramètres**.

Pour rechercher des paramètres en saisissant des mots-clés, touchez .

## Connexions

### Options

Modifiez les paramètres de divers types de connexions, comme les fonctionnalités Wifi et Bluetooth.

Depuis l'écran Paramètres, touchez **Connexions**.

- **Wifi** : Activez la fonctionnalité Wifi pour permettre la connexion à un réseau Wifi et accéder à Internet ou à d'autres périphériques réseau. Pour en savoir plus, consultez la rubrique [Wifi](#).
- **Bluetooth** : Utilisez la fonctionnalité Bluetooth pour échanger des données ou des fichiers multimédias avec d'autres appareils compatibles Bluetooth. Pour en savoir plus, consultez la rubrique [Bluetooth](#).
- **NFC et paiement** : Autorisez la lecture des étiquettes NFC (Near Field Communication) contenant des informations relatives aux produits. Grâce à cette fonctionnalité, vous pouvez également effectuer des paiements et acheter des tickets de transport ou des billets de spectacle après avoir téléchargé les applications requises. Pour en savoir plus, consultez la rubrique [NFC et paiement](#).
- **Mode Hors-ligne** : Désactivez toutes les fonctionnalités sans fil de l'appareil. Vous pouvez uniquement utiliser les services hors réseau, c'est-à-dire les fonctionnalités autres que les fonctionnalités d'appel, Wifi et Bluetooth.



Respectez les règlements mis en place par les compagnies aériennes et suivez les instructions des membres de l'équipage. Si vous avez la permission d'utiliser votre appareil, assurez-vous d'activer le mode Hors-ligne.

- **Réseaux mobiles** : Configurez les paramètres de votre réseau mobile.
- **Utilisation des données** : Effectuez un suivi de la quantité de données utilisées et personnalisez les paramètres de limite d'utilisation des données. Réglez l'appareil afin qu'il désactive automatiquement la connexion de données mobiles lorsque la quantité de données mobiles utilisée atteint une certaine limite.

Vous pouvez activer la fonctionnalité Économie des données pour empêcher certaines applications en arrière-plan d'envoyer ou de recevoir des données. Pour en savoir plus, consultez la rubrique [Économie des données](#).

Vous pouvez aussi sélectionner des applications qui utiliseront toujours les données mobiles même si votre appareil est connecté à un réseau Wifi. Pour en savoir plus, consultez la rubrique [Applis avec données mobiles uniq.](#)

- **Point d'accès mobile et modem** : Utilisez l'appareil comme point d'accès mobile pour partager la connexion de données de votre appareil avec d'autres appareils si aucune connexion réseau n'est disponible. Les connexions peuvent être effectuées au moyen des fonctionnalités Wifi ou USB. Pour en savoir plus, consultez la rubrique [Point d'accès mobile et modem](#).
- **Autres paramètres de connexion** : Personnalisez les paramètres de contrôle des autres fonctionnalités. Pour en savoir plus, consultez la rubrique [Autres paramètres de connexion](#).

## Wifi

Activez la fonctionnalité Wifi pour permettre la connexion à un réseau Wifi et accéder à Internet ou à d'autres périphériques réseau.



### Établir une connexion à un réseau Wifi

1 Depuis l'écran Paramètres, touchez **Connexions** → **Wifi**, puis touchez le bouton pour activer la fonctionnalité.

2 Sélectionnez un réseau dans la liste des réseaux Wifi détectés.

Les réseaux nécessitant un mot de passe sont signalés par une icône en forme de verrou. Saisissez le mot de passe et touchez **Connexion**.



- Une fois que l'appareil s'est connecté à un réseau Wifi, il se reconnecte à ce réseau chaque fois que ce dernier est disponible sans réclamer de mot de passe. Pour empêcher l'appareil de se connecter automatiquement au réseau, touchez  à côté du nom du réseau, puis touchez le bouton **Reconnexion auto** pour désactiver la fonctionnalité. Pour supprimer les informations de connexion enregistrées d'un réseau, touchez  à côté du nom du réseau et touchez **Oublier**.
- Si vous ne parvenez pas à vous connecter à un réseau Wifi, redémarrez la fonctionnalité Wifi de l'appareil ou le routeur sans fil.

## Wifi Direct

Le Wifi Direct autorise la connexion directe entre des appareils via un réseau Wifi sans passer par un point d'accès.

- 1 Depuis l'écran Paramètres, touchez **Connexions** → **Wifi**, puis touchez le bouton pour activer la fonctionnalité.
- 2 Touchez **Wifi Direct**.  
La liste des appareils détectés apparaît.  
Si l'appareil auquel vous souhaitez vous connecter ne figure pas dans la liste, activez la fonctionnalité Wifi Direct sur l'appareil.
- 3 Sélectionnez l'appareil avec lequel vous souhaitez établir une connexion.  
Les appareils se connectent lorsque la demande de connexion Wifi Direct est acceptée sur l'autre appareil.

## Envoyer et recevoir des données

Vous pouvez partager des données, comme des contacts ou des fichiers multimédias, avec d'autres appareils. Vous pouvez, par exemple, envoyer une image à un autre appareil.

- 1 Lancez l'application **Galerie** et sélectionnez une image.
- 2 Touchez  → **Wifi Direct**, sélectionnez un appareil sur lequel transférer l'image.
- 3 Acceptez la demande de connexion Wifi Direct sur l'autre appareil.  
Si les appareils sont déjà connectés, l'image est envoyée à l'autre appareil sans demande de connexion.

## Déconnecter les appareils

- 1 Depuis l'écran Paramètres, touchez **Connexions** → **Wifi**.
- 2 Touchez **Wifi Direct**.  
L'appareil affiche la liste des appareils connectés.
- 3 Touchez le nom de l'appareil pour déconnecter les appareils.

## Bluetooth

Utilisez la fonctionnalité Bluetooth pour échanger des données ou des fichiers multimédias avec d'autres appareils compatibles Bluetooth.



- Samsung ne peut être tenu responsable de la perte, de l'interception ou du mauvais usage des données envoyées ou reçues au moyen de la fonctionnalité Bluetooth.
- Assurez-vous de toujours utiliser des appareils dignes de confiance et correctement protégés avant de partager ou de recevoir des données. La présence d'obstacles entre les deux appareils peut réduire le rayon d'action.
- Il est possible que votre appareil ne fonctionne pas avec certains appareils, en particulier ceux qui n'ont pas été testés ou approuvés par Bluetooth SIG.
- N'utilisez pas la fonctionnalité Bluetooth de manière illégale (par exemple, pour le piratage de fichiers ou l'enregistrement de communications à des fins commerciales).  
Samsung ne peut être tenu responsable des répercussions d'une utilisation illégale de la fonctionnalité Bluetooth.

## Établir une connexion avec d'autres appareils Bluetooth

- 1 Depuis l'écran Paramètres, touchez **Connexions** → **Bluetooth**, puis touchez le bouton pour activer la fonctionnalité.  
Une liste des appareils détectés apparaît.
- 2 Sélectionnez un appareil auquel vous associer.  
Si l'appareil auquel vous souhaitez vous associer ne figure pas dans la liste, vérifiez que la fonction Bluetooth y est activée. Reportez-vous au mode d'emploi de l'autre appareil.



Votre appareil est visible par d'autres appareils lorsque l'écran des paramètres Bluetooth est ouvert.

- 3 Pour confirmer, acceptez la demande de connexion Bluetooth sur votre appareil.  
Les appareils se connectent lorsque la demande de connexion Bluetooth est acceptée sur l'autre appareil.

## Envoyer et recevoir des données

De nombreuses applications prennent en charge le transfert de données au moyen de la fonctionnalité Bluetooth. Vous pouvez partager des données, comme des contacts ou des fichiers multimédias, avec d'autres appareils Bluetooth. Vous pouvez, par exemple, envoyer une image à un autre appareil.

- 1 Lancez l'application **Galerie** et sélectionnez une image.
- 2 Touchez  → **Bluetooth**, puis sélectionnez un appareil sur lequel transférer l'image.  
Si l'appareil auquel vous souhaitez vous associer ne figure pas dans la liste, activez l'option de visibilité sur l'appareil.
- 3 Acceptez la demande de connexion Bluetooth sur l'autre appareil.

## Dissocier des appareils Bluetooth

- 1 Depuis l'écran Paramètres, touchez **Connexions** → **Bluetooth**.  
L'appareil affiche la liste des appareils associés.
- 2 Touchez  à côté du nom de l'appareil à dissocier.
- 3 Touchez **Découpler**.

## NFC et paiement

Votre appareil vous permet de lire les étiquettes NFC (Near Field Communication) contenant des informations relatives aux produits. Grâce à cette fonctionnalité, vous pouvez également effectuer des paiements et acheter des tickets de transport ou des billets de spectacle après avoir téléchargé les applications requises.

-  L'appareil comporte une antenne NFC intégrée. Manipulez l'appareil avec précaution afin de ne pas endommager l'antenne NFC.

## Lire l'information des étiquettes NFC

Utilisez la fonctionnalité NFC pour lire des informations sur le produit depuis les étiquettes NFC.

- 1 Depuis l'écran Paramètres, touchez **Connexions** et touchez le bouton **NFC et paiement** pour activer la fonctionnalité.
- 2 Rapprochez l'antenne NFC, située à l'arrière de votre appareil, d'une étiquette NFC.  
Les informations figurant sur l'étiquette apparaissent à l'écran.

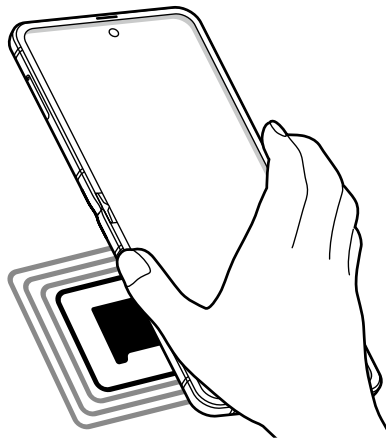

Assurez-vous que l'écran de l'appareil est déverrouillé. Sinon, l'appareil ne pourra pas lire les étiquettes NFC ou recevoir des données.

## Effectuer des paiements avec la fonctionnalité NFC

Pour pouvoir effectuer des paiements à l'aide de la fonctionnalité NFC, vous devez d'abord vous inscrire à un service de paiement mobile. Pour vous inscrire ou obtenir plus d'informations sur ce service, contactez votre fournisseur de services.

- 1 Depuis l'écran Paramètres, touchez **Connexions** et touchez le bouton **NFC et paiement** pour activer la fonctionnalité.
- 2 Rapprochez l'antenne NFC, située à l'arrière de votre appareil, du lecteur NFC.

Pour définir l'application de paiement par défaut, ouvrez l'écran Paramètres et touchez **Connexions** → **NFC et paiement** → **Tap-and-pay** → **PAIEMENT**, puis sélectionnez une application.



La liste des services de paiement pourrait ne pas inclure toutes les applications de paiements offertes.

## Envoyer des données avec la fonctionnalité NFC

Transférez des données, comme des images ou des contacts, vers d'autres appareils en rapprochant l'antenne NFC de votre appareil de celle d'un autre appareil NFC.

- 1 Depuis l'écran Paramètres, touchez **Connexions** → **NFC et paiement** pour activer la fonctionnalité.
- 2 Touchez le bouton **Android Beam** pour activer la fonctionnalité.
- 3 Sélectionnez un élément et rapprochez l'antenne NFC de l'autre appareil de l'antenne NFC de votre appareil.
- 4 Lorsque **Touchez pour transférer.** apparaît sur l'écran, touchez l'écran de votre appareil pour envoyer l'élément.



Si les deux appareils tentent d'envoyer simultanément des données, le transfert de fichiers risque d'échouer.

## Économie des données

Réduisez l'utilisation des données en empêchant certaines applications en arrière-plan d'envoyer ou de recevoir des données.

Depuis l'écran Paramètres, touchez **Connexions** → **Utilisation des données** → **Économie des données** et touchez le bouton pour activer la fonctionnalité.

Si la fonctionnalité Économie des données est activée, l'icône  apparaît dans la barre d'état.

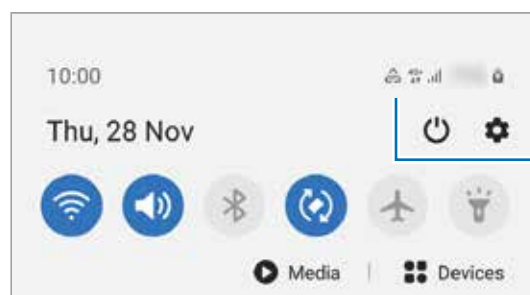

Fonctionnalité Économie des données activée



Pour sélectionner les applications qui peuvent utiliser les données sans restrictions, touchez **Autoris. appl. si Éco. donn. act.** et sélectionnez les applications.



## Applis avec données mobiles uniq.

Sélectionnez des applications qui utiliseront toujours les données mobiles même si votre appareil est connecté à un réseau Wifi.

Par exemple, vous pouvez configurer l'appareil de façon à utiliser uniquement les données mobiles pour les applications qui doivent être sécurisées ou pour la diffusion d'applications qui peuvent être déconnectées. Même si vous ne désactivez pas la fonctionnalité Wifi, ces applications seront lancées avec les données mobiles.

Depuis l'écran Paramètres, touchez **Connexions** → **Utilisation des données** → **Applis avec données mobiles uniq.**, touchez le bouton pour activer la fonctionnalité, et touchez les boutons correspondant aux applications désirées.



L'utilisation de cette fonction peut entraîner des frais supplémentaires.

## Point d'accès mobile et modem

Utilisez l'appareil comme point d'accès mobile pour partager sa connexion de données avec d'autres appareils si aucune connexion réseau n'est disponible. Les connexions peuvent être effectuées au moyen des fonctionnalités Wifi, USB ou Bluetooth.

Depuis l'écran Paramètres, touchez **Connexions** → **Point d'accès mobile et modem**.



L'utilisation de cette fonction peut entraîner des frais supplémentaires.

- **Point d'accès mobile** : pour utiliser le point d'accès mobile afin de partager la connexion de données de votre appareil avec des ordinateurs ou d'autres appareils.
- **Modem USB** : pour utiliser le modem USB afin de partager la connexion de données de votre appareil avec un ordinateur au moyen du mode USB. Lorsqu'il est connecté à un ordinateur, l'appareil sert de modem sans fil.

## Utiliser le point d'accès mobile

Utilisez votre appareil comme point d'accès mobile pour partager sa connexion de données avec d'autres appareils.

- 1 Depuis l'écran Paramètres, touchez **Connexions** → **Point d'accès mobile et modem** → **Point d'accès mobile**.



2 Touchez le bouton pour activer la fonctionnalité.

L'icône  apparaît dans la barre d'état. Les autres appareils peuvent détecter le vôtre dans la liste de réseaux Wifi.

Pour définir un mot de passe pour le point d'accès mobile, touchez  → **Configurer Point d'accès mobile** puis sélectionnez le niveau de sécurité. Saisissez ensuite un mot de passe, puis touchez **Enreg.**.

3 Sur l'écran de l'autre appareil, recherchez et sélectionnez votre appareil dans la liste des réseaux Wifi.

Pour établir la connexion sans saisir le mot de passe, touchez  et scannez le code QR avec l'autre appareil.

 Si l'appareil ne trouve pas le point d'accès mobile, sur votre appareil, définissez **Bande à 2.4 GHz**, touchez  → **Configurer Point d'accès mobile**, et désélectionnez **Masquer mon appareil**.

4 Sur l'appareil connecté, utilisez la connexion de données de votre appareil pour accéder à Internet.

### Point d'accès automatique

Vous pouvez partager la connexion de données mobiles de votre appareil avec d'autres appareils connectés à votre compte Samsung sans avoir à saisir un mot de passe.

Touchez le bouton **Point d'accès automatique** pour activer la fonctionnalité.

## Autres paramètres de connexion

Personnalisez les paramètres de contrôle des autres fonctionnalités de connexion.

Depuis l'écran Paramètres, touchez **Connexions** → **Autres paramètres de connexion**.

- **Rech. appareils à prox.** : pour régler l'appareil afin qu'il recherche des appareils à proximité auxquels se connecter.
- **Impression** : pour configurer les paramètres pour les modules d'extension pour imprimante installés sur l'appareil. Vous pouvez rechercher les imprimantes disponibles ou en ajouter une manuellement pour imprimer des fichiers. Pour en savoir plus, consultez la rubrique [Impression](#).
- **MirrorLink** : pour contrôler l'application MirrorLink de votre appareil depuis l'écran du tableau de bord d'un véhicule. Pour en savoir plus, consultez la rubrique [MirrorLink](#).
- **RPV** : pour configurer des réseaux privés virtuels (RPV) sur votre appareil afin de vous connecter aux réseaux privés d'un établissement scolaire ou d'une entreprise.

- **DNS privé** : pour utiliser un réseau interne privé sécurisé.
- **Ethernet** : pour utiliser un réseau câblé et configurer les paramètres du réseau lorsqu'un adaptateur Ethernet est connecté.

## Impression

Configurez les paramètres pour les modules d'extension pour imprimante installés sur l'appareil. Vous pouvez connecter l'appareil à une imprimante au moyen de Wifi ou Wifi Direct, puis imprimer des images ou des documents.



Certaines imprimantes peuvent ne pas être compatibles avec l'appareil.

### Ajouter des modules d'extension pour imprimante

Ajoutez des modules d'extension pour les imprimantes que vous souhaitez utiliser.

- 1 Depuis l'écran Paramètres, touchez **Connexions** → **Autres paramètres de connexion** → **Impression** → **Téléchargement d'un plugiciel**.
- 2 Recherchez un module d'extension pour imprimante dans **Play Store**.
- 3 Sélectionnez un module d'extension et installez-le.
- 4 Sélectionnez le plugiciel pour imprimante installée.  
L'appareil recherche automatiquement les imprimantes connectées au même réseau Wifi que lui.
- 5 Sélectionnez une imprimante à ajouter.



Pour ajouter des imprimantes manuellement, touchez **⋮** → **Ajouter une imprimante**.

### Imprimer du contenu

En mode affichage d'une image ou d'un document par exemple, touchez **Imprimer** → ▼ → **Toutes les imprimantes...**, puis sélectionnez une imprimante.



Les méthodes d'impression peuvent varier selon le type de contenu.

## MirrorLink

Vous pouvez afficher l'écran de votre appareil sur le tableau de bord de votre véhicule.

Contrôlez l'application MirrorLink de votre appareil depuis l'écran du tableau de bord d'un véhicule.

Depuis l'écran Paramètres, touchez **Connexions** → **Autres paramètres de connexion** → **MirrorLink**.



Votre appareil est compatible avec les véhicules prenant en charge MirrorLink version 1.1 ou ultérieure.

### Connecter votre appareil à un véhicule via MirrorLink

Lorsque vous utilisez cette fonctionnalité pour la première fois, connectez l'appareil à un réseau Wifi ou mobile.

- 1 Associez votre appareil à un véhicule au moyen de la fonctionnalité Bluetooth.  
Pour en savoir plus, consultez la rubrique [Établir une connexion avec d'autres appareils Bluetooth](#).
- 2 Connectez votre appareil au véhicule à l'aide d'un câble USB.  
Une fois la connexion établie, accédez à l'application MirrorLink de votre appareil depuis l'écran du tableau de bord.

### Interrompre la connexion MirrorLink

Débranchez le câble USB entre votre appareil et le véhicule.

## Sons et vibrations

### Options

Modifiez les paramètres des différents sons de l'appareil.

Depuis l'écran Paramètres, touchez **Sons et vibrations**.

- **Mode de son** : pour configurer le mode sonore à utiliser (Son, Vibreur ou Silencieux).
- **Vibreur et sonnerie** : pour configurer l'appareil afin qu'il vibre et émette une sonnerie lors de la réception d'un appel.
- **Désactiv. temporaire son** : pour activer le mode Silencieux pour une période prédéfinie.
- **Sonnerie** : pour modifier les paramètres des sonneries.
- **Sons de notification** : pour modifier le son des notifications.
- **Son système** : pour régler le son de certaines actions, comme lors de la recharge de l'appareil.
- **Volume** : pour ajuster le niveau sonore de l'appareil.
- **Modèle de vibration** : pour sélectionner un type de vibreur.
- **Intensité du vibreur** : pour régler l'intensité du vibreur lors de nouvelles notifications.
- **Contrôle sons système/vibrations** : pour configurer l'appareil afin qu'il émette un son ou vibre lors d'actions, comme pour contrôler l'écran tactile.
- **Qualité et effets sonores** : pour définir la qualité du son et les effets sonores de l'appareil. Pour en savoir plus, consultez la rubrique [Dolby Atmos \(ambiance sonore\)](#).
- **Son d'application séparé** : pour faire jouer les sons multimédias d'une application spécifique sur un autre appareil audio. Pour en savoir plus, consultez la rubrique [Son d'application séparé](#).

### Dolby Atmos (ambiance sonore)

Sélectionnez un mode d'ambiance optimal pour divers types de son, comme les films, la musique et la parole. Dolby Atmos vous permet de ressentir les vibrations provenant de toutes les directions.

Depuis l'écran Paramètres, touchez **Sons et vibrations** → **Qualité et effets sonores** → **Qualité et effets sonores** → **Dolby Atmos**, touchez le bouton pour activer la fonctionnalité, puis sélectionnez un mode.



Avant d'utiliser cette fonctionnalité, vous devez connecter un casque d'écoute.

## Son d'application séparé

Faites jouer le son d'une application sur le hautparleur Bluetooth ou le casque connecté d'une autre source que celle du son des autres applications.

Par exemple, vous pouvez entendre l'application Navigation sur le hautparleur de votre appareil tout en écoutant l'application Musique sur le hautparleur Bluetooth de votre véhicule

- 1 Depuis l'écran Paramètres, touchez **Sons et vibrations** → **Son d'application séparé** et touchez le bouton pour activer la fonctionnalité.
- 2 Sélectionnez l'application qui fera jouer les sons médias séparément, et touchez le bouton Retour.
- 3 Sélectionnez un appareil qui jouera les sons médias de l'application sélectionnée.

## Notifications

### Options

Modifiez les paramètres de notification.

Depuis l'écran Paramètres, touchez **Notifications**.

- **Suggestion actions et réponses** : pour activer la suggestion d'actions et de réponses pour les notifications.
- **Affichage option de répétition** : pour afficher ou non l'option de répétition.
- **Badges d'icône d'application** : pour changer les paramètres des badges d'icône d'application. Pour en savoir plus, consultez la rubrique [Badges d'icône d'application](#).
- **Barre d'état** : pour définir la façon d'afficher les icônes de notifications et indiquer ou non le niveau d'autonomie de pile en pourcentage dans la barre d'état.
- **Ne pas déranger** : pour couper tous les sons, à l'exception des options sélectionnées.
- **Récemment envoyées** : pour afficher les applications qui ont de récentes notifications et changer les paramètres de notification. Pour personnaliser les paramètres de notification d'autres applications, touchez **Tout afficher** → ▼ → **Tout** et sélectionnez une application dans la liste.

## Badges d'icône d'application

Vous pouvez configurer l'appareil pour qu'il affiche un numéro ou un badge à points sur les applications qui ont des notifications. Vous pouvez également le configurer de manière à ce qu'il n'affiche aucun badge.

1 Depuis l'écran Paramètres, touchez **Notifications** → **Badges d'icône d'application** et touchez le bouton pour activer la fonctionnalité.

2 Sélectionnez une option sous **Style de badge**.

Si vous activez la fonctionnalité **Notifications sur icônes d'appli.**, vous pouvez consulter la notification en touchant longuement l'icône de l'application.

## Affichage

### Options

Modifiez les paramètres d'affichage et de l'écran d'accueil.

Depuis l'écran Paramètres, touchez **Affichage**.

- **Light / Dark** : pour activer ou désactiver le mode Sombre.
- **Paramètres du mode Sombre** : pour réduire la fatigue oculaire en appliquant un thème sombre lorsque vous utilisez l'appareil la nuit ou dans un lieu sombre. Pour en savoir plus, consultez la rubrique [Paramètres du mode Sombre](#).
- **Luminosité** : pour régler la luminosité de l'écran.
- **Luminosité adaptative** : pour faire le suivi de vos préférences de luminosité et les appliquer automatiquement en des conditions d'éclairage similaires.
- **Filtre de lumière bleue** : pour activer le filtre de lumière bleue et changer les paramètres de filtre. Pour en savoir plus, consultez la rubrique [Filtre de lumière bleue](#).
- **Mode d'écran** : pour ajuster la couleur de l'écran et le contraste. Pour en savoir plus, consultez la rubrique [Changer le mode d'écran ou ajuster la couleur d'affichage](#).
- **Taille et style de police** : pour changer la taille et le type de police. Pour en savoir plus, consultez la rubrique [Taille et style de police](#).
- **Zoom écran** : pour changer le paramètre de zoom d'écran.
- **Applications en plein écran** : pour sélectionner les applications à afficher en format plein écran. Vous pouvez également masquer l'objectif avant de l'écran.
- **Mise en veille de l'écran** : pour définir la durée d'inactivité de l'appareil à l'issue de laquelle l'écran s'éteint automatiquement.

- **Écran d'accueil** : pour configurer les paramètres de l'écran d'accueil, comme la grille ou la disposition de l'écran.
- **Mode simplifié** : pour activer le mode simplifié afin d'afficher les grandes icônes et appliquer un affichage plus simple dans l'écran d'accueil.
- **Écran latéral** : pour changer les paramètres pour l'écran latéral. Pour en savoir plus, consultez la rubrique [Notification lumineuse de l'écran latéral](#).
- **Barre de navigation** : pour changer les paramètres de la barre de navigation. Pour en savoir plus, consultez la rubrique [Barre de navigation \(touches programmables\)](#).
- **Protection contre les appuis accidentels** : pour empêcher l'écran de s'allumer lorsqu'il détecte une saisie tactile alors qu'il se trouve dans un endroit sombre, comme la poche d'un vêtement, une mallette ou un sac.
- **Sensibilité tactile** : pour augmenter la sensibilité tactile de l'écran lorsqu'il est couvert d'une protection pour écran.
- **Affichage infos état de charge** : pour indiquer le niveau d'autonomie de pile en pourcentage et la durée estimée jusqu'à la charge complète lorsque l'écran est éteint.
- **Écran de veille** : pour activer l'économiseur d'écran lorsque l'appareil est en cours de chargement. Pour en savoir plus, consultez la rubrique [Écran de veille](#).

## Paramètres du mode Sombre

Réduisez la fatigue oculaire en appliquant un thème sombre lorsque vous utilisez votre appareil la nuit ou dans un lieu sombre.



- Le thème sombre peut ne pas s'appliquer dans certaines applications.
- Vous pouvez rapidement activer ou désactiver le mode Sombre sur le panneau de notifications. Ouvrez le panneau de notifications, tirez-le vers le bas, et touchez  (Mode Sombre).

1 Depuis l'écran Paramètres, touchez **Affichage** → **Sombre** pour activer la fonctionnalité.

2 Pour configurer l'horaire d'application du mode Sombre, touchez **Paramètres du mode Sombre**, touchez le bouton **Activer comme prévu** pour activer la fonctionnalité et sélectionnez une option.

- **Du coucher au lever du soleil** : pour configurer l'appareil afin qu'il applique le mode Sombre, et le désactive le matin, en se basant sur votre position actuelle.
- **Programmation personnalisée** : pour définir une heure spécifique pour appliquer le mode Sombre.



## Filtre de lumière bleue

Réduisez la fatigue oculaire en limitant la quantité de lumière bleue émise par l'écran.

- 1 Depuis l'écran Paramètres, touchez **Affichage** → **Filtre de lumière bleue**, puis touchez le bouton **Activer maintenant** pour activer la fonctionnalité.
- 2 Glissez le curseur pour ajuster l'opacité du filtre.
- 3 Pour configurer l'horaire d'application du filtre de lumière bleue à l'écran, touchez le bouton **Activer comme prévu** pour activer la fonctionnalité et sélectionnez une option.
  - **Du coucher au lever du soleil** : pour configurer l'appareil afin qu'il applique le filtre de lumière bleue la nuit, et le désactive le matin, en se basant sur votre position actuelle.
  - **Programmation personnalisée** : pour définir une heure spécifique pour appliquer le filtre de lumière bleue la nuit.

## Changer le mode d'écran ou ajuster la couleur d'affichage

Changez le mode d'écran ou ajustez la couleur d'affichage selon vos préférences.

### Changer le mode d'écran

Depuis l'écran Paramètres, touchez **Affichage** → **Mode d'écran** et sélectionnez un mode.

- **Vif** : Ce mode optimise la gamme de couleurs, la saturation et la netteté de l'affichage. Vous pouvez aussi ajuster l'équilibre des couleurs selon des valeurs de couleur.
- **Naturel** : Ce mode ajuste l'écran à une tonalité naturelle.



- Vous pouvez ajuster la couleur de l'affichage uniquement en mode **Vif**.
- Le mode **Vif** peut ne pas être compatible avec des applications tierces.
- Vous ne pouvez pas modifier le mode d'écran lorsque le filtre de lumière bleue est appliqué.

## Optimiser l'équilibre des couleurs en plein écran

Optimisez les couleurs d'affichage en ajustant les tons de couleurs selon votre préférence.

Depuis l'écran Paramètres, touchez **Affichage** → **Mode d'écran** → **Vif** et touchez la barre d'ajustement des couleurs sous **Équilibre des blancs**.

Si vous tirez le curseur vers **Froid**, le ton bleu augmente. Si vous tirez le curseur vers **Chaud**, le ton rouge augmente.

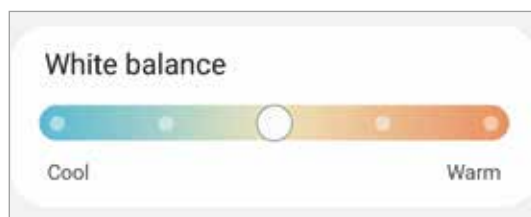

## Ajuster les tons de couleur de l'écran selon des valeurs de couleur

Augmentez ou réduisez les tons de certaines couleurs en ajustant les valeurs des **Rouge**, **Vert** ou **Bleu**.

- 1 Depuis l'écran Paramètres, touchez **Affichage** → **Mode d'écran** → **Vif**.
- 2 Touchez **Paramètres avancés**.
- 3 Ajustez la barre de couleur **R** (rouge), **V** (vert), ou **B** (bleu) selon votre préférence. Les tons de l'écran s'ajusteront.

## Taille et style de police

Changez la taille et le style de la police.

- 1 Depuis l'écran Paramètres, touchez **Affichage** → **Taille et style de police**.
- 2 Modifiez le style de police et le paramètre de caractère gras et faites glisser la barre d'ajustement sous **Taille de la police** pour modifier la taille.



## Écran de veille

Vous pouvez définir des images comme économiseur d'écran lorsque l'écran s'éteint automatiquement. L'économiseur d'écran s'affichera lors de la recharge de l'appareil.

1 Depuis l'écran Paramètres, touchez **Affichage** → **Écran de veille**.

2 Sélectionnez une option.

Si vous sélectionnez **Cadre photo** ou **Photos**, un diaporama avec les images sélectionnées va démarrer. Si vous sélectionnez **Table photo**, les images sélectionnées apparaîtront ou forme de cartes superposées.

3 Touchez  pour sélectionner les albums à afficher.

4 Lorsque vous avez terminé, touchez le bouton Retour.

Pour voir l'option sélectionnée, touchez **Aperçu**.



Si vous touchez l'écran pendant l'affichage de l'économiseur d'écran, l'écran s'allumera.

## Fond d'écran

Changez les paramètres de papier peint pour l'écran d'accueil et l'écran verrouillé.

Depuis l'écran Paramètres, touchez **Fond d'écran**.

## Thèmes

Appliquez différents thèmes à l'appareil pour changer les éléments visuels de l'écran d'accueil, de l'écran verrouillé et le style des icônes.

Depuis l'écran Paramètres, touchez **Thèmes**.

- **Thèmes** : pour changer le thème de l'appareil.
- **Fonds d'écran** : pour modifier les paramètres de fond d'écran de l'écran d'accueil et de l'écran verrouillé.
- **Icônes** : pour changer le style des icônes.
- **Éléments AOD** : pour sélectionner une image à afficher sur l'écran Always On Display.

# Écran verrouillé

## Options

Modifiez les paramètres de l'écran verrouillé.

Depuis l'écran Paramètres, touchez **Écran verrouillé**.



Les options disponibles peuvent varier selon le type de verrouillage de l'écran sélectionné.

- **Type de verrouillage de l'écran** : pour modifier le type de verrouillage de l'écran.
- **Smart Lock** : pour déverrouiller automatiquement l'appareil s'il se trouve en lieu fiable ou s'il détecte certains appareils. Pour en savoir plus, consultez la rubrique [Smart Lock](#).
- **Param. verrouillage sécurisé** : pour changer les paramètres de sécurité de l'écran pour le type de verrouillage sélectionné.
- **Always On Display** : pour afficher de l'information lorsque l'écran est éteint. Pour en savoir plus, consultez la rubrique [Écran Always On Display](#).
- **Services de fond d'écran** : pour utiliser les services de fond d'écran comme un écran de verrouillage dynamique.
- **Style d'horloge** : pour changer le type et la couleur de l'horloge sur l'écran verrouillé.
- **Horloge d'itinérance** : pour changer l'horloge affichée pour l'heure locale et l'heure à domicile sur l'écran verrouillé en itinérance.
- **FaceWidgets** : pour modifier les paramètres des éléments affichés sur l'écran verrouillé.
- **Coordonnées** : pour afficher vos coordonnées, comme votre adresse courriel, sur l'écran verrouillé.
- **Notifications** : pour définir la façon d'afficher les notifications sur l'écran verrouillé.
- **Raccourcis** : pour assigner des raccourcis aux applications affichées sur l'écran verrouillé.
- **Écran de verrouillage dynamique** : pour sélectionner, dans différentes catégories, un paquet d'images et utiliser cet ensemble comme fond de l'écran de verrouillage.
- **À propos de l'écran de verrouillage** : pour afficher la version logicielle et les mentions légales de l'écran verrouillé.

## Smart Lock

Vous pouvez définir le déverrouillage automatique de l'appareil s'il se trouve en lieu fiable ou s'il détecte des appareils.

Par exemple, si vous avez défini votre domicile comme un lieu fiable, lorsque vous arrivez à votre domicile, votre appareil le détecte et se déverrouille automatiquement.



- Cette fonctionnalité est offerte après l'activation d'un type de verrouillage d'écran.
- Si vous n'utilisez pas votre appareil pendant plus de quatre heures, ou si vous allumez votre appareil, vous devez déverrouiller l'écran avec le modèle, le NIP ou le mot de passe que vous avez définis.

- 1 Depuis l'écran Paramètres, touchez **Écran verrouillé** → **Smart Lock**.
- 2 Déverrouillez l'écran au moyen du type de déverrouillage prédéfini.
- 3 Sélectionnez une option et suivez les instructions à l'écran pour compléter la configuration.

## Données biométriques et sécurité

### Options

Modifiez les paramètres de sécurité de l'appareil.

Depuis l'écran Paramètres, touchez **Données biométriques et sécurité**.

- **Reconnaissance faciale** : pour déverrouiller l'écran à l'aide de la reconnaissance faciale. Pour en savoir plus, consultez la rubrique [Reconnaissance faciale](#).
- **Empreintes** : pour enregistrer vos empreintes afin de déverrouiller l'écran. Pour en savoir plus, consultez la rubrique [Reconnaissance des empreintes](#).
- **Préférences données biométriques** : pour changer les paramètres des données biométriques.
- **Correctif sécurité biométrie** : pour afficher la version du correctif de sécurité de la biométrie et en vérifier les mises à jour.
- **Google Play Protect** : pour activer la vérification d'applications malicieuses et de menaces et pouvoir ainsi les supprimer.
- **Traçage du mobile** : pour activer ou désactiver la fonctionnalité. Vous pouvez accéder au site Web Trouver mon mobile ([findmymobile.samsung.com](http://findmymobile.samsung.com)) pour localiser et contrôler votre appareil perdu ou volé.

- **Mise à jour de sécurité** : pour afficher la version du système de sécurité de votre appareil et en vérifier les mises à jour.
- **Mise à jour du système Google Play** : pour afficher la version du système Google Play et en vérifier les mises à jour.



La disponibilité de cette fonctionnalité varie selon votre zone géographique et de votre fournisseur de services.

- **Samsung Pass** : pour vérifier votre identité facilement de façon sécuritaire au moyen de vos données biométriques. Pour en savoir plus, consultez la rubrique [Samsung Pass](#).
- **Samsung Blockchain Keystore** : pour sécuriser et gérer votre clé privée blockchain.



La disponibilité de cette fonctionnalité varie selon votre zone géographique et de votre fournisseur de services.

- **Installation applis inconnues** : pour autoriser l'installation d'applications de sources inconnues.
- **Dossier sécurisé** : pour créer un dossier sécurisé afin de protéger l'accès à votre contenu et à vos applications privés. Pour en savoir plus, consultez la rubrique [Dossier sécurisé](#).
- **Wifi sécurisé** : pour protéger vos données lors de l'utilisation de réseaux Wifi non sécurisés. Pour en savoir plus, consultez la rubrique [Wifi sécurisé](#).



La disponibilité de cette fonctionnalité varie selon le réseau Wifi, votre zone géographique et de votre fournisseur de services.

- **Autres paramètres de sécurité** : pour configurer des paramètres de sécurité supplémentaires.

## Reconnaissance faciale

Vous pouvez pour configurer l'appareil afin d'utiliser votre visage pour déverrouiller l'écran.



- Si vous utilisez la reconnaissance faciale comme type de verrouillage de l'écran, votre visage ne peut être utilisé pour déverrouiller l'écran la première fois après avoir redémarré l'appareil. Pour utiliser l'appareil, vous devez déverrouiller l'écran au moyen du modèle, NIP ou mot de passe que vous avez définis au moment d'enregistrer votre visage. Veillez à ne pas oublier votre modèle, NIP ou mot de passe.
- Si vous changez le type de déverrouillage de l'écran à **Glisser** ou **Aucun**, qui ne sont pas sécurisés, toutes les données biométriques seront supprimées. Si vous souhaitez utiliser vos données biométriques dans les applications ou fonctionnalités, vous devez de nouveau enregistrer vos données biométriques.

## Précautions pour l'utilisation de la reconnaissance faciale

Avant d'utiliser la reconnaissance faciale, assurez-vous de prendre les précautions suivantes.

- Votre appareil peut être déverrouillé par une personne vous ressemblant.
- La reconnaissance faciale est moins sécuritaire que l'utilisation d'un modèle, d'un NIP ou d'un mot de passe.

## Conseils pour une meilleure reconnaissance faciale

Tenez compte des points suivants lorsque vous utilisez la reconnaissance faciale :

- Tenez compte du port de lunettes, chapeau, masque, barbe ou maquillage lors de l'enregistrement de votre visage
- Assurez-vous d'être dans un lieu bien éclairé et que l'objectif est propre lors de l'enregistrement de votre visage
- Assurez-vous que votre image n'est pas floue pour de meilleurs résultats

## Enregistrer votre visage

Pour de meilleurs résultats, enregistrez votre visage à l'intérieur, sans lumière directe du soleil.

- 1 Depuis l'écran Paramètres, touchez **Données biométriques et sécurité** → **Reconnaissance faciale**.
- 2 Lisez les instructions à l'écran et touchez **Continuer**.
- 3 Définissez un type de déverrouillage d'écran.
- 4 Indiquez si vous portez ou non des lunettes et touchez **Continuer**.
- 5 Tenez l'appareil avec l'écran face à vous et regardez l'écran.

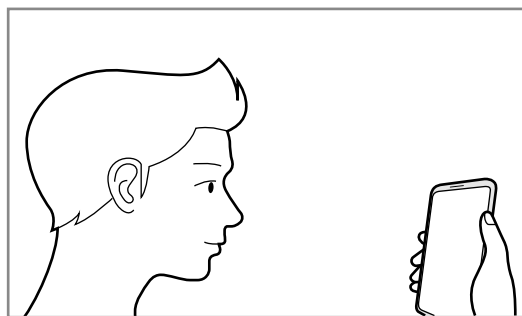

## 6 Placez votre visage à l'intérieur du cadre à l'écran.

L'objectif scanne votre visage.



- Si le déverrouillage par reconnaissance faciale ne fonctionne pas correctement, touchez **Supprimer les données du visage** pour effacer votre visage enregistré et enregistrez-le de nouveau.
- Pour améliorer la reconnaissance faciale, touchez **Ajout d'un autre look** et ajoutez une autre apparence.

## Supprimer les données du visage enregistrées

Vous pouvez supprimer les données du visage enregistrées.

1 Depuis l'écran Paramètres, touchez **Données biométriques et sécurité** → **Reconnaissance faciale**.

2 Déverrouillez l'écran au moyen du type de déverrouillage prédéfini.

3 Touchez **Supprimer les données du visage** → **Supprimer**.

Une fois les données du visage enregistrées supprimées, toutes les fonctionnalités associées sont désactivées.

## Déverrouiller l'écran à l'aide de la reconnaissance faciale

Vous pouvez déverrouiller l'écran avec votre visage au lieu d'utiliser un modèle, un NIP ou un mot de passe.

1 Depuis l'écran Paramètres, touchez **Données biométriques et sécurité** → **Reconnaissance faciale**.

2 Déverrouillez l'écran au moyen du type de déverrouillage prédéfini.

3 Touchez le bouton **Déverrouillage par reconnaissance du visage** pour activer la fonctionnalité.





- Si vous souhaitez pouvoir déverrouiller l'écran sans avoir à glisser un doigt sur l'écran verrouillé après la reconnaissance de votre visage, touchez le bouton **Rester sur écran de verrouillage** pour désactiver la fonctionnalité.
- Si vous souhaitez réduire la possibilité de reconnaissance faciale par photos ou vidéos, touchez le bouton **Reconnaissance plus rapide** pour désactiver la fonctionnalité. Cela peut diminuer la vitesse de reconnaissance faciale.
- Si vous souhaitez régler votre appareil pour qu'il ne reconnaisse votre visage que lorsque vos yeux sont ouverts, touchez le bouton **Obligation de garder yeux ouverts** pour activer la fonctionnalité.
- Si vous souhaitez augmenter le taux de reconnaissance dans les lieux sombres, touchez le bouton **Augmentation luminosité écran** pour activer la fonctionnalité.

#### 4 Sur l'écran verrouillé, regardez l'écran.

Lorsque votre visage est reconnu, vous pouvez déverrouiller l'écran sans avoir à utiliser un type de déverrouillage supplémentaire. Si votre visage n'est pas reconnu, utilisez le type de déverrouillage prédéfini.

## Reconnaissance des empreintes

La reconnaissance des empreintes requiert que vos empreintes digitales soient préalablement enregistrées et stockées dans l'appareil. Après l'enregistrement, vous pouvez configurer l'appareil afin d'utiliser vos empreintes avec les fonctions suivantes :

- Déverrouillage d'écran
- Dossier sécurisé



- La disponibilité de cette fonctionnalité dépend de votre zone géographique et de votre fournisseur de services.
- La reconnaissance des empreintes utilise les caractéristiques uniques de chaque empreinte pour améliorer la sécurité de votre appareil. La possibilité que le lecteur d'empreintes confonde deux empreintes digitales est très faible. Cependant, dans de rares cas où deux empreintes sont similaires, le capteur peut ne pas les distinguer.
- Si vous utilisez votre empreinte comme type de verrouillage de l'écran, votre empreinte ne peut être utilisée pour déverrouiller l'écran la première fois après avoir redémarré l'appareil. Pour utiliser l'appareil, vous devez déverrouiller l'écran au moyen du modèle, NIP ou mot de passe que vous avez définis au moment d'enregistrer l'empreinte. Veillez à ne pas oublier votre modèle, NIP ou mot de passe.
- Si votre empreinte digitale n'est pas reconnue, déverrouillez l'appareil au moyen du modèle, NIP ou mot de passe que vous avez définis au moment d'enregistrer votre empreinte digitale. Si vous oubliez votre code de déverrouillage, vous ne serez plus en mesure d'utiliser l'appareil à moins de le réinitialiser. Samsung ne peut être tenu responsable de toute perte de données ou pour tout causé par des codes de déverrouillage oubliés.
- Si vous changez le type de déverrouillage de l'écran à **Glisser** ou **Aucun**, qui ne sont pas sécurisés, toutes les données biométriques seront supprimées. Si vous souhaitez utiliser vos données biométriques dans les applications ou fonctionnalités, vous devez de nouveau enregistrer vos données biométriques.

## Conseils pour une meilleure reconnaissance des empreintes

Lorsque vous scannez vos empreintes sur l'appareil, sachez que les conditions suivantes risquent d'affecter les performances de cette fonctionnalité :

- L'appareil peut ne pas reconnaître les empreintes digitales présentant des ridules ou des cicatrices.
- L'appareil peut ne pas reconnaître l'empreinte d'un doigt petit ou très fin.
- Pour améliorer les performances de reconnaissance, enregistrez les empreintes de la main que vous utilisez le plus fréquemment lorsque vous manipulez l'appareil.
- Le bouton latéral est doté d'un lecteur d'empreintes digitales intégré. Assurez-vous que le lecteur d'empreintes digitales n'est pas rayé ou endommagé par des objets métalliques, comme des pièces de monnaie, des clés, des crayons ou quelque bijou.
- Le fait de recouvrir le lecteur d'empreintes digitales avec des films de protection, des autocollants ou d'autres accessoires peut diminuer le taux de reconnaissance des empreintes digitales. Si le lecteur d'empreintes digitales est initialement recouvert d'un film protecteur, retirez-le avant d'utiliser le lecteur d'empreintes digitales.
- Assurez-vous que le lecteur d'empreintes digitales et vos doigts sont propres et secs.
- Si vous pliez le doigt ou si vous utilisez le bout du doigt, l'appareil risque de ne pas reconnaître l'empreinte. Veillez à couvrir l'intégralité du lecteur d'empreintes digitales avec votre doigt.
- Dans les environnements secs, de l'électricité statique peut s'accumuler dans l'appareil. Évitez d'utiliser cette fonctionnalité dans des environnements secs ou, avant d'utiliser la fonctionnalité, déchargez l'électricité statique accumulée en touchant un objet métallique.

## Enregistrer des empreintes

- 1 Depuis l'écran Paramètres, touchez **Données biométriques et sécurité** → **Empreintes**.
- 2 Lisez les instructions à l'écran et touchez **Continuer**.
- 3 Définissez un type de déverrouillage de l'écran.
- 4 Posez votre doigt sur le bouton latéral. Une fois votre doigt détecté, soulevez-le et reposez-le sur le bouton latéral.

Répétez cette opération jusqu'à ce que votre empreinte digitale soit enregistrée.

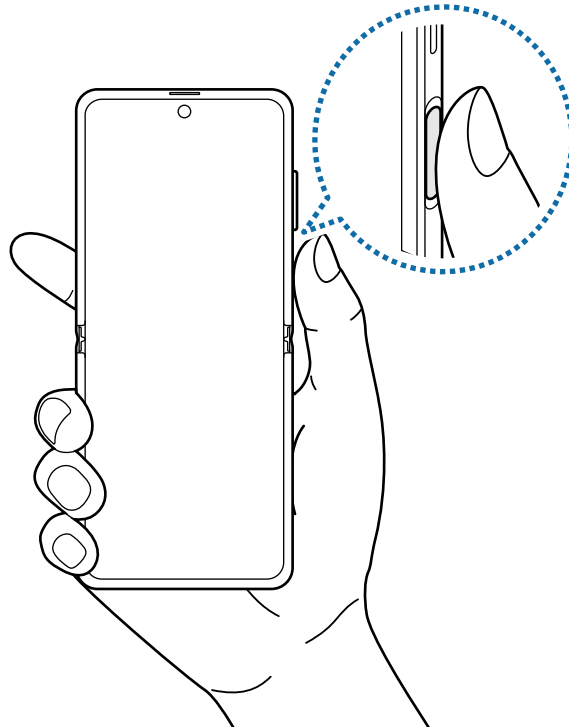

**5** Lorsque vous avez terminé d'enregistrer vos empreintes, touchez **Terminé**.

### Vérifier les empreintes enregistrées

Vous pouvez vérifier si votre empreinte est enregistrée en posant votre doigt sur le lecteur d'empreintes digitales.

- 1** Depuis l'écran Paramètres, touchez **Données biométriques et sécurité** → **Empreintes**.
- 2** Déverrouillez l'écran au moyen du type de déverrouillage prédéfini.
- 3** Touchez **Vérification empreintes ajoutées**.
- 4** Posez votre doigt sur le lecteur d'empreintes digitales.  
Le résultat de la reconnaissance s'affiche.

### Supprimer les empreintes enregistrées

Vous pouvez supprimer les empreintes enregistrées.

- 1** Depuis l'écran Paramètres, touchez **Données biométriques et sécurité** → **Empreintes**.
- 2** Déverrouillez l'écran au moyen du type de déverrouillage prédéfini.
- 3** Sélectionnez l'empreinte à supprimer, et touchez **Supprimer**.

## Déverrouiller l'écran avec une empreinte

Vous pouvez déverrouiller l'écran avec une empreinte au lieu d'utiliser un modèle, un NIP ou un mot de passe.

- 1 Depuis l'écran Paramètres, touchez **Données biométriques et sécurité** → **Empreintes**.
- 2 Déverrouillez l'écran au moyen du type de déverrouillage prédéfini.
- 3 Touchez le bouton **Déverr. par empreinte** pour activer la fonctionnalité.
- 4 Sur l'écran verrouillé, placez votre doigt sur le lecteur d'empreintes digitales pour scanner votre empreinte.

## Samsung Pass

Enregistrez vos données biométriques dans Samsung Pass et validez facilement votre identité pour les services requérant votre identifiant ou vos données personnelles.



- L'utilisation de cette fonctionnalité requiert la connexion de votre appareil à un réseau Wifi ou mobile.
- Vous devez vous connecter à votre compte Samsung pour utiliser cette fonctionnalité. Pour en savoir plus, consultez la rubrique [Compte Samsung](#).
- La fonctionnalité de connexion au site Web n'est offerte que pour les sites Web auxquels vous souhaitez accéder depuis l'application **Internet**. Il est possible que certains sites Web ne prennent pas en charge cette fonctionnalité.
- Les données biométriques et les données de votre carte bancaire ne sont enregistrées que sur votre appareil et ne sont pas synchronisées avec d'autres appareils ou serveurs.

## Enregistrer Samsung Pass

Avant d'utiliser Samsung Pass, vous devez enregistrer vos données biométriques sur Samsung Pass.

Depuis l'écran Paramètres, touchez **Données biométriques et sécurité** → **Samsung Pass**. Suivez les instructions à l'écran pour compléter la configuration.

## Valider votre identité pour le compte Samsung

Vous pouvez utiliser vos données biométriques pour valider votre identité au lieu de saisir le mot de passe de votre compte Samsung, par exemple, lorsque vous achetez du contenu sur **Galaxy Store**.

Depuis l'écran principal Samsung Pass, touchez  → **Paramètres** → **Compte et synchronisation** et touchez le bouton **Vérifier avec Samsung Pass** pour activer la fonctionnalité.

## Utiliser Samsung Pass pour vous connecter à des sites Web

Vous pouvez utiliser Samsung Pass pour vous connecter facilement à des sites Web prenant en charge la sauvegarde d'identifiant et de mot de passe.

- 1 Ouvrez le site Web auquel vous souhaitez vous connecter.
- 2 Saisissez votre identifiant et votre mot de passe, puis touchez le bouton de connexion du site Web.
- 3 Lorsque la fenêtre contextuelle vous demande d'enregistrer ou non les informations de connexion, cochez **Se connecter via Samsung Pass** et touchez **Mémoriser**.

## Utiliser Samsung Pass pour vous connecter à des applications

Vous pouvez utiliser Samsung Pass pour vous connecter facilement à des applications prenant en charge la sauvegarde d'identifiant et de mot de passe.

- 1 Ouvrez l'application à laquelle vous souhaitez vous connecter.
- 2 Saisissez votre nom d'utilisateur et votre mot de passe, puis touchez le bouton de connexion de l'application.
- 3 Lorsque la fenêtre contextuelle vous demande d'enregistrer ou non les informations de connexion, touchez **Enreg..**

## Gérer l'information de connexion

Affichez la liste des sites Web et des applications pour lesquels vous avez défini l'utilisation de Samsung Pass et gérez l'information de connexion.

- 1 Depuis l'écran principal Samsung Pass, touchez **Connexion** et sélectionnez un site Web ou une application dans la liste.
- 2 Touchez **Modifier** et modifiez votre identifiant, votre mot de passe et le nom du site Web ou de l'application.

Pour supprimer votre information de connexion, touchez **Supprimer**.

## Utiliser Samsung Pass avec des sites Web et des applis

Lorsque vous utilisez des sites Web ou des applications prenant en charge Samsung Pass, vous pouvez facilement vous y connecter.

Pour voir la liste des applications prenant en charge Samsung Pass, depuis l'écran principal Samsung Pass, touchez  → **Partenaires**. S'il n'y a aucun site Web ou application prenant en charge Samsung Pass, l'onglet du site ou de l'application n'apparaîtra pas.



- La disponibilité des sites Web et des applications dépend de votre zone géographique et de votre fournisseur de services.
- Samsung ne peut être tenu responsable en cas de perte de données ou d'inconvénients résultant d'une connexion à un site Web ou une application au moyen de Samsung Pass.

## Saisir vos données personnelles automatiquement

Vous pouvez utiliser Samsung Pass pour saisir facilement vos informations personnelles, comme votre adresse ou vos données de carte bancaire, dans les applications prenant en charge le remplissage automatique des données personnelles.

- 1 Depuis l'écran principal Samsung Pass, touchez **Rempl. auto. formulaires** et sélectionnez une option.
- 2 Saisissez l'information et touchez **Enregistrer**.

Vous pouvez maintenant utiliser les données biométriques enregistrées dans Samsung Pass lorsque vous saisissez des données personnelles automatiquement dans les applications prenant en charge cette fonctionnalité.

## Supprimer vos données Samsung Pass

Vous pouvez supprimer vos données biométriques, les informations de connexions aux sites Web et les données d'application enregistrées sur Samsung Pass.



- Les conditions d'utilisation demeurent les mêmes et votre compte Samsung est toujours actif.
- Les données Samsung Pass d'autres appareils connectés à votre compte Samsung ne seront pas supprimées.

1 Depuis l'écran principal Samsung Pass, touchez  → **Paramètres** → **Suppression des données**.

2 Saisissez le mot de passe de votre compte Samsung et touchez **OK**.

Vos données Samsung Pass seront supprimées.

## Dossier sécurisé

Dossier sécurisé protège votre contenu privé et vos applications, comme vos photos et vos notes, d'un accès non désiré par d'autres personnes. Vous pouvez garder votre contenu privé et vos applications en sécurité même lorsque l'appareil est déverrouillé.

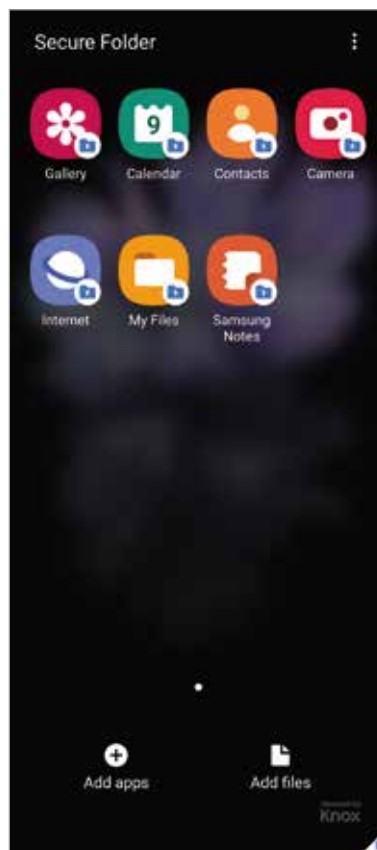





Dossier sécurisé est un emplacement séparé et sécurisé. Les données dans Dossier sécurisé ne peuvent être transférées à d'autres appareils par le biais de méthodes de partage non approuvées, telles qu'USB ou Wifi Direct. Toute tentative de personnaliser le système d'opération ou de modifier le logiciel fera en sorte que Dossier sécurisé sera automatiquement verrouillé et inaccessible. Avant de sauvegarder des données dans Dossier sécurisé, assurez-vous d'avoir fait une copie de secours des données dans un autre emplacement.



Vous devez vous connecter à votre compte Samsung pour utiliser Dossier sécurisé.

## Configurer Dossier sécurisé

- 1 Depuis l'écran Paramètres, touchez **Données biométriques et sécurité** → **Dossier sécurisé**.
- 2 Acceptez les conditions d'utilisation de Dossier sécurisé.
- 3 Saisissez votre ID et mot de passe de votre compte Samsung et touchez **OK**.
- 4 Sélectionnez un type de verrouillage pour Dossier sécurisé et suivez les instructions qui s'affichent à l'écran pour compléter la configuration.

L'écran Dossier sécurisé apparaîtra et l'icône de l'application Dossier sécurisé (🔒) s'ajoutera à la liste des applications.

Pour changer le nom ou la couleur d'icône de Dossier sécurisé, touchez **⋮** → **Personnaliser**.



- Avant de lancer l'application **Dossier sécurisé**, vous devez déverrouiller l'application au moyen du type de déverrouillage prédéfini.
- Si vous oubliez le code de déverrouillage Dossier sécurisé, vous pouvez le réinitialiser à l'aide de votre compte Samsung. Touchez le bouton au bas de l'écran verrouillé et saisissez le mot de passe de votre compte Samsung.

## Configurer le verrouillage automatique de Dossier sécurisé

Configurez l'appareil pour qu'il verrouille automatiquement l'application Dossier sécurisé lorsqu'elle n'est pas utilisée.

1 Lancez l'application **Dossier sécurisé** et touchez  → **Paramètres** → **Verrouillage auto. Dossier sécurisé**.

2 Sélectionnez un type de verrouillage.



Pour verrouiller manuellement votre dossier sécurisé, touchez  → **Verrouiller et quitter**.

## Déplacer du contenu vers Dossier sécurisé

Déplacez des contenus tels que des photos et des vidéos vers Dossier sécurisé. Voici un exemple du déplacement d'une image du stockage par défaut vers Dossier sécurisé.

1 Lancez l'application **Dossier sécurisé** et touchez **Ajouter des fichiers**.

2 Touchez **Images**, cochez les images à déplacer, puis touchez **OK**.

3 Touchez **Déplacer**.

Les éléments sélectionnés seront effacés de leur dossier d'origine et déplacés vers **Dossier sécurisé**. Pour copier les éléments, touchez **Copier**.



La procédure pour déplacer le contenu peut varier selon le type de contenu.

## Déplacer du contenu depuis Dossier sécurisé

Déplacez du contenu depuis Dossier sécurisé vers les applications correspondantes de stockage par défaut. Voici un exemple du déplacement d'une image depuis Dossier sécurisé vers le stockage par défaut.

1 Lancez l'application **Dossier sécurisé** et touchez **Galerie**.

2 Sélectionnez une image et touchez  → **Déplacer de Dossier sécurisé**.

Les éléments sélectionnés seront déplacés vers le stockage par défaut de l'application **Galerie**.

## Ajouter des applications

Ajoutez une application à utiliser dans Dossier sécurisé.

- 1 Lancez l'application **Dossier sécurisé** et touchez **Ajouter applications**.
- 2 Cochez les applications installées dans l'appareil et touchez **Ajouter**  
Pour installer des applications depuis **Play Store** ou **Galaxy Store**, touchez **Téléch. depuis Play Store** ou **Téléch. depuis Galaxy Store**.

## Retirer des applications de Dossier sécurisé

Touchez longuement l'application à retirer, et touchez **Désinstaller**.

## Ajouter des comptes

Ajoutez vos comptes Samsung et Google ou autres comptes, pour les synchroniser avec les applications de Dossier sécurisé.

- 1 Lancez l'application **Dossier sécurisé** et touchez  → **Paramètres** → **Comptes** → **Ajouter un compte**.
- 2 Sélectionnez un service de compte.
- 3 Suivez les instructions qui s'affichent à l'écran pour procéder à la configuration du compte.

## Masquer Dossier sécurisé

Vous pouvez masquer le raccourci Dossier sécurisé depuis la liste des applications.

Lancez l'application **Dossier sécurisé** et touchez  → **Paramètres** et touchez le bouton **Affichage icône sur écran Applis** pour désactiver la fonctionnalité.

Vous pouvez aussi ouvrir le panneau de notifications, balayez vers le bas, et touchez  (**Dossier sécurisé**) pour désactiver la fonctionnalité.

## Sauvegarder et restaurer Dossier sécurisé

Sauvegardez le contenu et les applications de Dossier sécurisé dans Samsung Cloud avec votre compte Samsung afin de les restaurer ultérieurement.

## Sauvegarder les données

- 1 Lancez l'application **Dossier sécurisé** et touchez  → **Paramètres** → **Sauvegarder et restaurer**.
- 2 Touchez **Ajout d'un compte** et suivez les instructions à l'écran pour vous connecter à votre compte Samsung.
- 3 Touchez **Sauvegarder données Dossier sécurisé**.
- 4 Cochez les éléments que vous souhaitez sauvegarder et touchez **Sauvegarder**.  
Les données seront sauvegardées dans Samsung Cloud.

## Restaurer les données

- 1 Lancez l'application **Dossier sécurisé** et touchez  → **Paramètres** → **Sauvegarder et restaurer**.
- 2 Touchez **Restauration**.
- 3 Touchez ▼ pour sélectionner un appareil sur lequel restaurer les données.
- 4 Cochez les éléments que vous souhaitez restaurer, puis touchez **Restaurer**.  
Les données sauvegardées seront restaurées dans votre appareil.

## Désinstaller Dossier sécurisé

Vous pouvez désinstaller Dossier sécurisé, y compris son contenu et les applications qui s'y trouvent.

Lancez l'application **Dossier sécurisé** et touchez  → **Paramètres** → **Plus de paramètres** → **Désinstaller**.

Pour sauvegarder le contenu avant de désinstaller Dossier sécurisé, cochez **Déplacer les fichiers médias en dehors de Dossier sécurisé** et touchez **Désinstaller**. Pour accéder aux données sauvegardées de Dossier sécurisé, lancez l'application **Mes fichiers**, et touchez **Stockage interne** → **Dossier sécurisé**.



Les notes enregistrées dans **Samsung Notes** ne seront pas sauvegardées.

## Wifi sécurisé

Wifi sécurisé est un service qui sécurise votre connexion au réseau Wifi. Il crypte les données utilisant les réseaux Wifi et désactive les applications de suivi et les sites web afin que vous puissiez utiliser les réseaux Wifi en toute sécurité. Par exemple, lorsque vous utilisez un réseau Wifi non sécurisé dans des lieux publics, comme des cafés ou des aéroports, Wifi sécurisé est automatiquement activé afin que personne ne puisse pirater vos informations de connexion ou surveiller votre activité dans les applications et les sites web.

Depuis l'écran Paramètres, touchez **Données biométriques et sécurité** → **Wifi sécurisé** et suivez les instructions à l'écran pour compléter la configuration.

Lorsque Wifi sécurisé est activé, l'icône  apparaît dans la barre d'état.



- Vous devez vous connecter à votre compte Samsung pour utiliser cette fonctionnalité.
- L'utilisation de cette fonctionnalité peut entraîner un ralentissement de la vitesse du réseau Wifi.
- La disponibilité de cette fonctionnalité dépend du réseau Wifi, de votre zone géographique et de votre fournisseur de services.

## Sélectionner les applications à protéger au moyen de Wifi sécurisé

Sélectionnez les applications à protéger en utilisant Wifi sécurisé afin de pouvoir protéger les données, comme votre mot de passe ou votre activité dans les applications, contre l'accès par d'autres personnes.



Certaines applications peuvent ne pas prendre en charge cette fonctionnalité.

Depuis l'écran Paramètres, touchez **Données biométriques et sécurité** → **Wifi sécurisé** → **Applications protégées** et touchez les boutons à côté des applications à protéger au moyen de Wifi sécurisé.

## Acheter un forfait de protection

Un forfait de protection des réseaux Wifi vous est fourni gratuitement chaque mois. Vous pouvez également acheter des forfaits de protection prépayés et bénéficier d'une protection de la bande passante illimitée pendant une durée limitée.

1 Depuis l'écran Paramètres, touchez **Données biométriques et sécurité** → **Wifi sécurisé**.

2 Touchez **Forfait de protection** et sélectionnez un forfait.



Pour certains forfaits de protection, vous pouvez transférer le forfait de protection vers un autre appareil connecté à votre compte Samsung.

3 Suivez les instructions à l'écran pour compléter l'achat.

## Confidentialité

Personnalisez les paramètres de confidentialité.

Depuis l'écran Paramètres, touchez **Confidentialité**.

- **Gestionnaire d'autorisations** : pour afficher la liste des fonctionnalités et des applications qui sont autorisées à utiliser les données. Vous pouvez aussi modifier les paramètres d'autorisation.
- **Envoi des données de diagnostic** : pour envoyer automatiquement le diagnostic et les informations d'utilisation de l'appareil à Samsung.
- **Recevoir des informations commerciales** : pour activer la réception des infos commerciales de Samsung, comme les offres spéciales, les avantages aux membres, et les bulletins d'information.
- **Confidentialité du compte Samsung** : pour gérer les données personnelles liées à votre compte Samsung et modifier les paramètres du service de personnalisation.
- **Avancés** : pour configurer les paramètres avancés pour la protection de la vie privée.

## Localisation

Changez les paramètres relatifs aux autorisations d'utilisation des données de localisation.

Depuis l'écran Paramètres, touchez **Localisation**.

- **Autorisations pour l'application** : pour afficher la liste des applications qui ont la permission d'accéder à l'emplacement de l'appareil et modifier les paramètres d'autorisation.
- **Amélioration de précision** : pour utiliser la fonctionnalité Wifi ou Bluetooth afin d'augmenter la précision de vos informations de localisation, même lorsque ces fonctions sont désactivées.
- **Demandes de localisation récentes** : pour afficher les applications qui demandent des informations sur votre localisation actuelle.
- **Services de localisation** : pour afficher les services de localisation que votre appareil utilise.

## Comptes et sauvegarde

### Options

Synchronisez, sauvegardez ou restaurez vos données au moyen de Samsung Cloud ou réinitialisez votre appareil. Vous pouvez également vous connecter à vos comptes, comme ceux de Samsung ou Google, et transférer les données entre divers appareils avec Smart Switch.

Depuis l'écran Paramètres, touchez **Comptes et sauvegarde**.

- **Comptes** : Ajoutez vos comptes Samsung et Google, ou d'autres comptes, afin de les synchroniser.
- **Sauvegarde et restauration** : Conservez vos informations personnelles, données d'applications et paramètres en toute sécurité sur votre appareil. Vous pouvez effectuer une sauvegarde de vos informations importantes et y accéder ultérieurement. Pour sauvegarder ou restaurer des données, vous devez vous connecter à votre compte Google ou Samsung.
- **Samsung Cloud** : Gérez le contenu que vous voulez stocker en toute sécurité dans Samsung Cloud. Vérifiez l'état de votre utilisation du stockage nuagique Samsung Cloud, et effectuez-y la synchronisation, la sauvegarde et la restauration de vos données. Pour en savoir plus, consultez la rubrique [Samsung Cloud](#).

- **Smart Switch** : Lancez Smart Switch et transférez des données depuis votre ancien appareil. Pour en savoir plus, consultez la rubrique [Transférer des données depuis votre ancien appareil \(Smart Switch\)](#).



Sauvegardez régulièrement vos données dans un emplacement sûr, comme Samsung Cloud ou un ordinateur, de sorte que vous puissiez les restaurer si les données sont corrompues ou perdues en raison d'une restauration involontaire aux données d'origine.

## Samsung Cloud

Synchronisez les données enregistrées sur votre appareil, comme des images et des vidéos avec Samsung Cloud et consultez vos données enregistrées dans Samsung Cloud. Vous pouvez aussi sauvegarder les données de votre appareil sur Samsung Cloud et les restaurer ultérieurement.

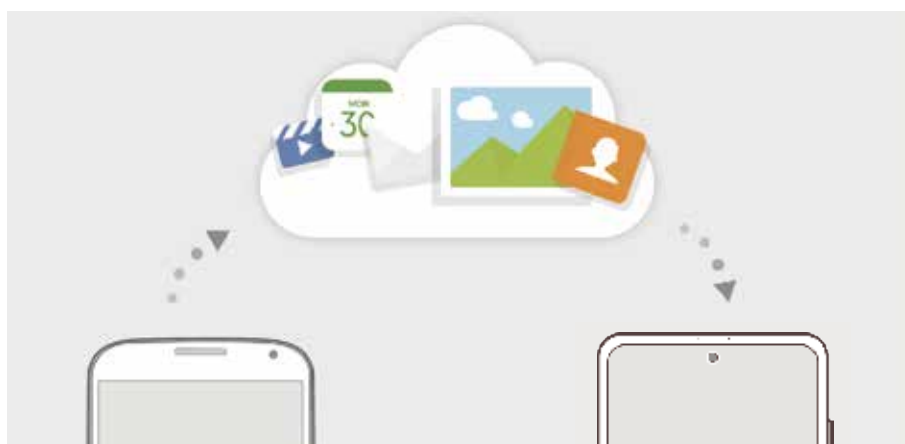

Pour utiliser Samsung Cloud, vous devez vous connecter à votre compte Samsung.

## Synchroniser les données

Vous pouvez synchroniser vos données enregistrées dans votre appareil, comme des images, des vidéos et des événements, avec Samsung Cloud et y accéder depuis d'autres appareils.

- 1 Depuis l'écran **Paramètres** et touchez **Comptes et sauvegarde** → **Samsung Cloud**.
- 2 Touchez **⋮** → **Paramètres** → **Param. synchro. / sauvegarder auto.** → **Synchronisation**.
- 3 Cochez les éléments que vous souhaitez synchroniser.



Vous pouvez vérifier les données enregistrées ou changer les paramètres en touchant **Applications synchronisées**.



## Sauvegarder des données

Vous pouvez sauvegarder les données de votre appareil dans Samsung Cloud.

- 1 Depuis l'écran Paramètres, touchez **Comptes et sauvegarde** → **Samsung Cloud** → **Sauvegarde de ce téléphone**.
- 2 Cochez les éléments à sauvegarder et touchez **Sauvegarder**.
- 3 Touchez **OK**.



- Certaines données ne seront pas sauvegardées. Pour vérifier quelles sont les données sauvegardées, depuis l'écran Paramètres, touchez **Comptes et sauvegarde** → **Samsung Cloud** → **Sauvegarde de ce téléphone**.
- Pour voir les données sauvegardées pour d'autres appareils dans votre compte Samsung, depuis l'écran Paramètres, touchez **Comptes et sauvegarde** → **Samsung Cloud** → **Restaurer les données** → ▼ et sélectionnez un appareil.

## Restaurer les données

Vous pouvez restaurer les données de Samsung Cloud sur votre appareil.

- 1 Depuis l'écran Paramètres, touchez **Comptes et sauvegarde** → **Samsung Cloud**.
- 2 Touchez **Restaurer les données** → ▼ et sélectionnez un appareil.
- 3 Cochez les éléments à restaurer et touchez **Restaurer**.

## Google

Configurez les paramètres de certaines fonctionnalités proposées par Google.

Depuis l'écran Paramètres, touchez **Google**.

## Fonctions avancées

### Options

Activez les fonctions avancées et modifiez les paramètres qui les contrôlent.

Depuis l'écran Paramètres, touchez **Fonctions avancées**.



D'intenses secousses ou des chocs subis par l'appareil peuvent causer des saisies accidentelles pour certaines fonctions utilisant des capteurs.

- **Bouton latéral** : pour sélectionner l'application ou la fonctionnalité à lancer à l'aide du bouton latéral. Pour en savoir plus, consultez la rubrique [Configurer le bouton latéral](#).
- **Bixby Routines** : pour ajouter des routines aux paramètres d'automatisation que vous utilisez souvent. L'appareil suggère également diverses routines utiles selon vos habitudes. Pour en savoir plus, consultez la rubrique [Bixby Routines](#).
- **Appels/textos sur autres appar.** : pour utiliser les fonctionnalités d'appel et de messagerie de votre appareil mobile sur d'autres appareils connectés à votre compte Samsung.



La disponibilité de cette option dépend de votre zone géographique et de votre fournisseur de services.

- **Lien avec Windows** : pour accéder instantanément aux données de votre appareil depuis votre ordinateur. Pour en savoir plus, consultez la rubrique [Lien avec Windows](#).
- **Volet multifenêtre** : pour afficher le volet multifenêtre qui fournit la liste des applications pouvant être lancées dans un écran fractionné.
- **Affichage intelligent des fenêtres contextuelles** : pour sélectionner les applications dont vous souhaitez afficher les notifications dans des fenêtres contextuelles. Lorsque vous utilisez cette fonctionnalité, vous pouvez rapidement consulter les contenus dans des fenêtres contextuelles en touchant l'icône sur l'écran.



Cette option n'est offerte que dans les applications prenant en charge la Fonction multifenêtre.

- **Captures d'écran et enregistreur d'écran** : pour changer les paramètres de capture et d'enregistrement d'écran.
- **Partage direct** : pour afficher les personnes contactées depuis le panneau d'options de partage afin de partager directement du contenu avec elles.
- **Réduction des animations** : pour atténuer les effets d'écran de certaines actions, comme l'ouverture ou la fermeture d'applications.

- **Mouvements et gestes** : pour activer la fonctionnalité de mouvement et en configurer les paramètres. Pour en savoir plus, consultez la rubrique [Mouvements et gestes](#).
- **Mode Utilisation à une main** : pour faciliter l'utilisation de l'appareil avec une seule main.



La disponibilité de cette option dépend de votre zone géographique et de votre fournisseur de services.

- **Game Launcher** : pour activer Game Launcher. Pour en savoir plus, consultez la rubrique [Game Launcher](#).
- **Messagerie double** : pour installer une deuxième application de messagerie et utiliser deux comptes séparés pour la même application. Pour en savoir plus, consultez la rubrique [Messagerie double](#).
- **Optimiseur de vidéo** : pour améliorer la qualité de l'image de vos vidéos, afin de profiter de couleurs plus vives et plus brillantes.



Cette fonctionnalité peut ne pas être offerte avec certaines applications.

- **Envoyer des messages SOS** : pour envoyer des messages d'aide en pressant à trois reprises le bouton latéral.

## Mouvements et gestes

Activez la fonctionnalité de mouvement et configurez les paramètres.

Depuis l'écran Paramètres, touchez **Fonctions avancées** → **Mouvements et gestes**.

- **Lever pour activer** : pour activer l'écran lorsque vous prenez l'appareil en main.
- **Double touche pour activation** : pour activer l'écran lorsque vous touchez deux fois l'écran alors qu'il est éteint.
- **Veille intelligente** : pour empêcher le rétroéclairage de se désactiver lorsque vous consultez l'écran.
- **Alerte intelligente** : pour recevoir une notification des appels manqués ou des nouveaux messages lorsque vous prenez l'appareil en main.



Il est possible que cette fonctionnalité ne fonctionne pas si l'écran est allumé ou si l'appareil n'est pas sur une surface plane.

- **Coupure son facile** : pour désactiver le son des appels entrants ou des alarmes en utilisant des mouvements de la paume ou en orientant l'écran de votre appareil vers le bas.
- **Gestes du lecteur d'empreinte** : pour ouvrir ou fermer le panneau de notifications lorsque vous balayez le lecteur d'empreintes digitales vers le haut ou vers le bas. Cette fonctionnalité n'est pas disponible lorsque le lecteur détecte votre empreinte digitale.

- **Capture d'écran par glissement de paume** : pour effectuer une capture d'écran en balayant l'écran avec la main vers la gauche ou vers la droite. Vous pouvez regarder les images capturées dans la **Galerie**.





Il est impossible de faire une capture d'écran lors de l'utilisation de certaines applications et fonctionnalités.

- **Glisser pour appeler/envoyer msg** : pour faire un appel ou envoyer un message lorsque vous balayez vers la droite ou la gauche sur un contact ou un numéro de téléphone dans les applications **Téléphone** ou **Contacts**.

## Messagerie double

Installez une deuxième copie de l'application de messagerie et utilisez deux comptes séparés pour la même application.

- 1 Depuis l'écran Paramètres, touchez **Fonctions avancées** → **Messagerie double**.  
Les applications prises en charge apparaissent.

- 2 Touchez le bouton d'une application pour installer une application secondaire.  
La deuxième application s'installe. Cette application s'affichera avec l'icône . Lorsque vous recevez des notifications de cette application, les notifications s'affichent avec l'icône  pour les distinguer des notifications de l'application principale.

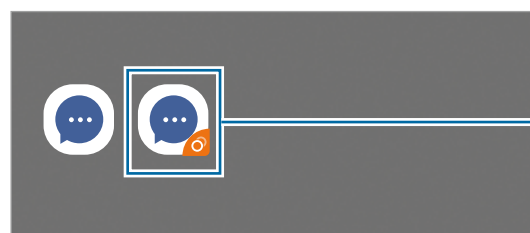

Deuxième application



- La fonctionnalité Messagerie double peut ne pas être offerte selon l'application.
- Certaines fonctionnalités de l'application peuvent être limitées dans l'application secondaire.

## Désinstaller la deuxième application

- 1 Depuis l'écran Paramètres, touchez **Fonctions avancées** → **Messagerie double**.
- 2 Touchez le bouton de l'application que vous souhaitez désinstaller et touchez **Désactiver** ou **Désinstaller**.

Toutes les données relatives à l'application secondaire seront supprimées.



Si vous désinstallez la première application, l'application secondaire sera également supprimée.

## Bien-être numérique et contrôles parentaux

### Options

Consultez l'historique d'utilisation de votre appareil et utilisez les fonctionnalités pour faire en sorte que votre appareil n'interfère pas inopinément dans votre vie. Vous pouvez aussi configurer des contrôles parentaux pour encadrer l'usage que font vos enfants de l'appareil.

Depuis l'écran Paramètres, touchez **Bien-être numérique et contrôles parentaux**.

- **Bien-être numérique** : pour afficher l'historique d'utilisation quotidienne de votre appareil. Pour en savoir plus, consultez la rubrique [Bien-être numérique](#).
- **Contrôles parentaux** : pour encadrer l'expérience de vos enfants dans l'espace numérique.

## Bien-être numérique

Affichez l'historique d'utilisation quotidienne de votre appareil. Vous pouvez aussi limiter la durée d'utilisation ou changer les paramètres de notification pour chaque application.

Depuis l'écran Paramètres, touchez **Bien-être numérique et contrôles parentaux** → **Bien-être numérique**.

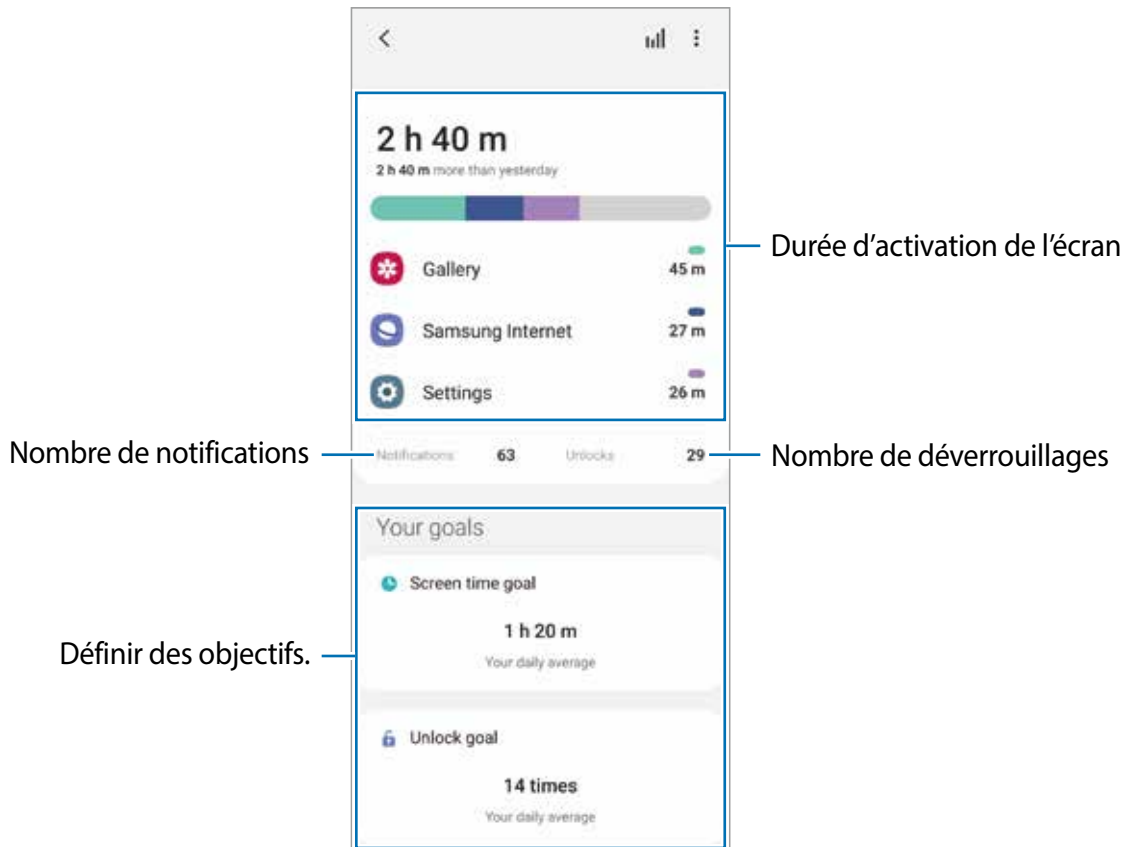

## Définir des objectifs

Vous pouvez fixer des objectifs quant à la durée d'utilisation de votre appareil et au nombre de fois où il doit être déverrouillé par jour.

- 1 Depuis l'écran Paramètres, touchez **Bien-être numérique et contrôles parentaux**.
- 2 Touchez **Objectif de temps d'écran** ou **Objectif de déverrouillages** sous **Vos objectifs**, définissez un objectif et touchez **Définir**.

## Définir un minuteur pour les applications

Vous pouvez limiter la durée d'utilisation quotidienne de chaque application en définissant un minuteur. Lorsque vous atteignez la limite, l'application se désactive et vous ne pouvez plus l'utiliser.

- 1 Depuis l'écran Paramètres, touchez **Bien-être numérique et contrôles parentaux** → **Minuteurs des applications**.
- 2 Touchez **Aucun minuteur** à côté de l'application désirée et définissez un temps limite.

## Utiliser le mode Concentration

Vous pouvez activer le mode Concentration pour éviter d'être distrait par votre appareil et rester concentré sur ce que vous voulez. Lorsque le mode Concentration est activé, vous ne pouvez utiliser que les applications par défaut et celles pour lesquelles vous avez prévu des exceptions.

Depuis l'écran Paramètres, touchez **Bien-être numérique et contrôles parentaux**. Puis, touchez le mode que vous souhaitez activer sous Mode Concentration et touchez **Démarrer**.

## Activer le mode Fonctionnement ralenti

Vous pouvez activer le mode Fonctionnement ralenti afin de réduire la fatigue oculaire avant d'aller dormir et d'éviter de nuire à votre sommeil.

- 1 Depuis l'écran Paramètres, touchez **Bien-être numérique et contrôles parentaux** → **Fonctionnement ralenti**.
- 2 Pour définir l'heure d'activation du mode Fonctionnement ralenti, touchez **Activation selon programmation**, touchez le bouton pour activer la fonctionnalité, et définissez les jours et les heures.

# Entretien de l'appareil

## Introduction

Cette fonctionnalité fournit un aperçu de l'état de la pile de votre appareil, de son stockage, de sa mémoire et de son système de sécurité. Vous pouvez également optimiser automatiquement l'appareil d'une simple pression du doigt.

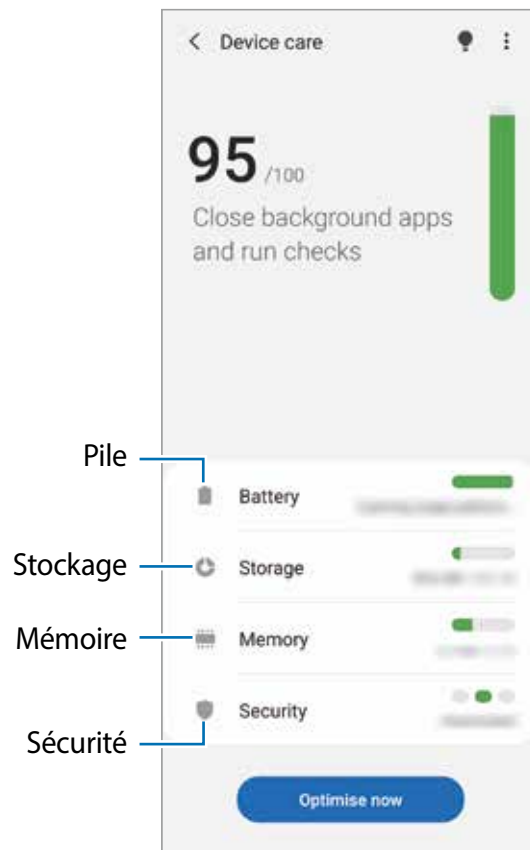

## Optimiser votre appareil

Depuis l'écran des Paramètres, touchez **Entretien de l'appareil** → **Optimiser maintenant**. La fonctionnalité d'optimisation rapide améliore la performance de l'appareil au moyen des actions suivantes :

- Effacement d'une partie de la mémoire.
- Fermeture des applications fonctionnant en arrière-plan.
- Gestion de l'utilisation anormale de la pile.
- Analyse pour la détection d'applications défectueuses et de logiciels malveillants.



## Utiliser la fonction d'optimisation automatique

Vous pouvez régler l'appareil de façon à exécuter une optimisation automatique lorsque vous ne l'utilisez pas. Touchez  → **Avancé** → **Optimisation automatique** et touchez le bouton pour activer la fonctionnalité. Si vous souhaitez définir l'heure d'exécution de l'optimisation automatique, touchez **Heure**.

## Pile

Vérifiez l'autonomie de la pile et la durée d'utilisation restante de l'appareil. Pour les appareils dont le niveau de la pile est faible, économisez l'énergie de la pile en activant les fonctions d'économie d'énergie.

Depuis l'écran des Paramètres, touchez **Entretien de l'appareil** → **Pile**.



- La durée d'utilisation indique l'autonomie restante avant que la pile ne soit complètement déchargée. Cette durée d'utilisation peut varier selon les paramètres de l'appareil et les conditions d'utilisation.
- Il se peut que vous ne receviez pas de notifications des applications qui utilisent le mode économie d'énergie.

## Mode de consommation d'énergie

Sélectionnez un mode de consommation d'énergie qui correspond à l'utilisation que vous faites de votre appareil.

Touchez **Mode de consommation d'énergie** et sélectionnez une option.

- **Performances élevées** : La luminosité et la résolution de l'écran sont maximales. La pile se vide rapidement.
- **Optimisé** : Équilibre optimal entre la performance de l'appareil et la durée d'autonomie de la pile.
- **Éco. d'énergie moyenne** : Activation du mode d'économie d'énergie pour prolonger la durée d'autonomie de la pile.
- **Éco. d'énergie maximale** : Réduction de la consommation d'énergie en activant le mode Sombre et en limitant les applications et les fonctionnalités disponibles. Les connexions réseau, à l'exception du réseau mobile, sont désactivées.

Vous pouvez régler l'appareil de façon à recharger la pile plus rapidement. Touchez **Chargement** et touchez les boutons à côté des éléments désirés.

## Économie d'énergie adaptative

Vous pouvez régler l'appareil de façon à activer le mode d'économie d'énergie automatiquement selon vos habitudes d'utilisation et le niveau d'autonomie restant de la pile.

Touchez **Mode de consommation d'énergie** et touchez le bouton **Économie d'énergie adaptative** pour activer la fonctionnalité. Votre appareil activera le mode Économie d'énergie en fonction de la situation afin de prolonger la durée d'autonomie de la pile.

## Mettre en veille les applications

Vous pouvez prolonger l'autonomie de la pile en empêchant les applications exécutées en arrière-plan d'utiliser l'énergie de la pile lorsqu'elles ne sont pas utilisées. Touchez **Utilisation de la pile**, sélectionnez des applications dans la liste et touchez le bouton **Mettre en veille appli.** pour activer la fonctionnalité.

## Stockage

Vérifiez la quantité d'espace de stockage utilisé et disponible.

Depuis l'écran des Paramètres, touchez **Entretien de l'appareil** → **Stockage**.



- Le stockage interne de votre appareil a une capacité réelle disponible inférieure à la capacité indiquée, car elle est en partie occupée par le système d'exploitation et les applications installées par défaut. La capacité restante peut varier lorsque vous mettez à jour l'appareil.
- Vous pouvez voir la capacité disponible du stockage interne dans la rubrique Caractéristiques de votre appareil sur le site Web de Samsung.

## Gérer le stockage

Pour supprimer les fichiers résiduels, comme les fichiers en cache, touchez **Nettoyer**. Pour supprimer des fichiers ou désinstaller des applications que vous n'utilisez plus, sélectionnez une catégorie. Puis, cochez les éléments superflus et touchez **Supprimer**.

## Mémoire

Depuis l'écran des Paramètres, touchez **Entretien de l'appareil** → **Mémoire**.

Pour accélérer le fonctionnement de votre appareil en arrêtant les applications exécutées en arrière-plan, cochez les applications dans la liste, et touchez **Nettoyer**.

## Sécurité

Vérifiez l'état de la sécurité de votre appareil. Cette fonctionnalité analyse votre appareil pour le protéger contre les logiciels malveillants.

Depuis l'écran des Paramètres, touchez **Entretien de l'appareil** → **Sécurité** → **Analyser téléphone**.

## Applications

Gérez les applications de l'appareil et modifiez les paramètres. Vous pouvez voir l'information sur l'utilisation des applications, en changer les paramètres de notification ou d'autorisation, ou désinstaller les applications inutiles.

Depuis l'écran Paramètres, touchez **Applications**.

## Gestion globale

Personnalisez les paramètres de l'appareil et effectuez la mise à jour du logiciel.

Depuis l'écran Paramètres, touchez **Gestion globale**.

- **Langue et saisie** : pour sélectionner les langues et les paramètres de saisie de l'appareil, comme le type de clavier et de saisie vocale. La disponibilité de certaines options dépend de la langue sélectionnée. Pour en savoir plus, consultez la rubrique [Ajouter des langues](#).
- **Date et heure** : pour accéder aux paramètres et les modifier afin de contrôler l'affichage de l'heure et de la date.



Si la pile est entièrement déchargée, l'heure et la date sont alors réinitialisées.

- **Nous contacter** : pour poser une question ou consulter la foire aux questions.
- **Réinitialisation** : pour réinitialiser les paramètres et restaurer les valeurs par défaut de l'appareil. Vous pouvez réinitialiser tous les paramètres de l'appareil et les paramètres réseau. Vous pouvez aussi définir le redémarrage de l'appareil à une heure prédéfinie afin d'en optimiser la performance.

## Ajouter des langues

Vous pouvez ajouter des langues pour l'interface de l'appareil.

1 Depuis l'écran Paramètres, touchez **Gestion globale** → **Langue et saisie** → **Langue** → **Ajout d'une langue**.

Pour afficher toutes les langues que vous pouvez ajouter, touchez  → **Toutes les langues**.

2 Sélectionnez une langue à ajouter.

3 Pour définir la langue sélectionnée comme la langue par défaut, touchez **Définir par défaut**. Pour conserver la langue actuelle, touchez **Garder la langue actuelle**.

La langue sélectionnée sera ajoutée à la liste des langues. Si vous avez changé la langue par défaut, la langue sélectionnée apparaît au haut de la liste.

Pour changer la langue par défaut dans la liste des langues, sélectionnez une langue et touchez **Appliquer**, si la langue par défaut était Français. Si une application ne prend pas en charge une langue, la prochaine langue prise en charge dans la liste sera utilisée.

## Accessibilité

Configurez divers paramètres pour améliorer l'accessibilité de l'appareil. Pour en savoir plus, consultez la rubrique [Accessibilité](#).

Depuis l'écran Paramètres, touchez **Accessibilité**.

## Mise à jour logicielle

Mettez à jour le logiciel de l'appareil au moyen du service de connexion sans fil (FOTA). Vous pouvez programmer les mises à jour logicielles.

Depuis l'écran Paramètres, touchez **Mise à jour logicielle**.



Des mises à jour logicielles d'urgence seront installées automatiquement sans votre consentement, si la sécurité de votre appareil est compromise en raison de nouvelles menaces.

- **Téléchargement et installation** : pour vérifier et installer manuellement les mises à jour.
- **Téléchargement auto par Wifi** : pour télécharger automatiquement les mises à jour lorsque l'appareil est connecté à un réseau Wifi.
- **Dernière mise à jour** : pour afficher l'information sur la dernière mise à jour.

### Information de mises à jour relative à la sécurité

Des mises à jour de sécurité sont offertes afin de renforcer la sécurité de votre appareil et de protéger vos informations personnelles. Pour connaître les mises à jour de sécurité pour votre modèle, rendez-vous à [security.samsungmobile.com](https://security.samsungmobile.com).



Le site Web prend en charge certaines langues seulement.

## À propos du téléphone

Accédez aux informations relatives à l'appareil.

Depuis l'écran Paramètres, touchez **À propos du téléphone**.

Pour changer le nom de l'appareil, touchez **Modifier**.

- **État** : pour afficher diverses informations sur l'appareil, comme l'état de la carte SIM, l'adresse MAC Wifi et le numéro de série.
- **Mentions légales** : pour afficher les mentions légales relatives à l'appareil, comme les informations de sécurité et de licence libre.
- **Informations sur le logiciel** : pour afficher les informations logicielles de l'appareil, comme la version du système d'exploitation et du microprogramme.
- **Informations sur la pile** : pour afficher les informations relatives à l'état et au niveau de charge de la pile.

# Annexes

## Accessibilité

### À propos des menus **Accessibilité**

Améliorez l'accessibilité grâce à des fonctions qui simplifient l'utilisation de l'appareil pour les personnes ayant certaines capacités réduites comme une mauvaise vue, des troubles auditifs ou une dextérité réduite.

Lancez l'application **Paramètres** et touchez **Accessibilité**. Vous pouvez consulter la fonctionnalité d'accessibilité utilisée au haut de l'écran. Touchez  pour voir les fonctionnalités que vous utilisez ou touchez **Désactiver** pour désactiver rapidement les fonctionnalités.

### Assistant vocal (Voice assistant)

#### Activer ou désactiver l'assistant vocal

Lorsque vous activez l'assistant vocal, l'appareil démarre la fonction d'assistant vocal. Lorsque vous touchez une fois la fonctionnalité, l'appareil lit le texte à haute voix. Touchez deux fois pour activer la fonctionnalité.

Lancez l'application **Paramètres** et touchez **Accessibilité** → **Lecteur d'écran**, touchez le bouton **Voice Assistant**, touchez **Autoriser**, et touchez deux fois la zone sélectionnée pour activer la fonctionnalité.

Pour désactiver l'assistant vocal, touchez le bouton, puis appuyez rapidement à deux reprises n'importe où sur l'écran.

Pour savoir comment utiliser Voice Assistant, touchez **Didacticiel**.



Lorsque vous utilisez l'assistant vocal, certaines fonctions ne sont pas disponibles.

## Commander l'écran à l'aide de gestes des doigts

Avec l'assistant vocal, vous pouvez contrôler l'écran d'un simple geste des doigts.

### Gestes avec un doigt

- Toucher : pour lire à haute voix l'élément se trouvant sous votre doigt. Pour parcourir l'écran, placez un doigt sur l'écran, puis déplacez-le.
- Toucher deux fois : pour ouvrir l'élément sélectionné. Lorsque les noms des éléments sélectionnés sont énoncés, relâchez le doigt dès que vous entendez le nom de l'élément souhaité. Appuyez ensuite à deux reprises rapprochées sur l'écran.
- Toucher deux fois et toucher longuement l'écran : pour déplacer un élément ou accéder à une option disponible.
- Balayer vers la gauche : pour lire l'élément précédent.
- Balayer vers la droite : pour lire l'élément suivant.
- Balayer vers le haut ou le bas : pour modifier les paramètres du plus récent menu contextuel.
- Balayer vers la gauche puis vers la droite d'un seul mouvement : pour faire défiler l'écran vers le haut.
- Balayer vers la droite puis la gauche d'un seul mouvement : pour faire défiler l'écran vers le bas.
- Balayer vers le haut puis le bas d'un seul mouvement : pour passer au premier élément de l'écran.
- Balayer vers le bas puis le haut d'un seul mouvement : pour passer au dernier élément de l'écran.

### Gestes avec deux doigts

- Toucher deux fois : pour démarrer, interrompre ou reprendre l'action en cours.
- Toucher trois fois : pour vérifier l'heure actuelle, l'autonomie restante de la pile et le mode. Pour modifier les éléments énoncés à haute voix, lancez l'application **Paramètres** et touchez **Accessibilité** → **Lecteur d'écran** → **Paramètres** → **Informations barre d'état**.
- Toucher quatre fois : pour activer ou désactiver le retour vocal.
- Balayer vers la gauche : pour passer à la page suivante.
- Balayer vers la droite : pour revenir à la page précédente.
- Balayer vers le haut : pour faire défiler la liste vers le bas.
- Balayer vers le bas : pour faire défiler la liste vers le haut.
- Balayer vers le haut ou le bas dans l'écran d'accueil : pour ouvrir la liste des applications.
- Balayer vers le haut ou le bas dans la liste des applications : pour revenir à l'écran d'accueil.

- Balayer dans n'importe quelle direction sur l'écran de verrouillage : pour déverrouiller l'écran.
- Balayer vers le bas depuis le haut de l'écran : pour ouvrir le panneau de notifications.

### **Gestes avec trois doigts**

- Toucher : pour énoncer les éléments à haute voix à partir du haut.
- Toucher deux fois : pour énoncer à partir de l'élément suivant.
- Toucher trois fois : pour lire le dernier texte sélectionné et le copier dans le presse-papier.
- Balayer de la gauche vers la droite : pour ouvrir le menu contextuel et faire défiler les options.
- Balayer vers le haut ou le bas : pour changer la lecture du texte et sélectionner la granularité.
- Balayer vers le haut, puis le bas d'un seul mouvement : pour revenir à l'écran précédent.
- Balayer vers le bas, puis vers le haut d'un seul mouvement : pour revenir à l'écran d'accueil.

### **Gestes avec quatre doigts**

- Toucher : pour revenir à l'écran précédent.
- Toucher deux fois : pour revenir à l'écran d'accueil.
- Toucher trois fois : pour ouvrir la liste des applications.

## **Utiliser le menu contextuel**

Lorsque vous utilisez l'assistant vocal, balayez l'écran vers la gauche ou la droite avec trois doigts. Le menu contextuel apparaît et l'appareil énonce les options. Balayez vers la gauche ou la droite avec trois doigts pour faire défiler les options. Lorsque vous entendez l'option de votre choix, balayez vers le haut ou le bas pour utiliser l'option ou ajuster ses paramètres. Par exemple, lorsque vous entendez **Vitesse d'élocution**, vous pouvez ajuster la vitesse d'élocution en balayant l'écran vers le haut ou le bas.

## **Ajouter des libellés aux images**

Vous pouvez assigner des libellés aux images à l'écran. L'appareil énonce les libellés lorsque les éléments sont sélectionnés. Ajoutez des libellés aux images qui n'en ont pas en touchant deux fois avec trois doigts et en maintenant les doigts appuyés.

Pour afficher les libellés, lancez l'application **Paramètres** et touchez **Accessibilité** → **Lecteur d'écran** → **Paramètres** → **Gérer intitulés personnalisés**.



## Configurer les paramètres de l'assistant vocal

Configurez les paramètres de l'assistant vocal selon vos préférences.

Lancez l'application **Paramètres** et touchez **Accessibilité** → **Lecteur d'écran** → **Paramètres**.

- **Synthèse vocale** : pour changer les paramètres des fonctionnalités de la synthèse vocale utilisés lorsque l'assistant vocal est activé, comme les langues, la vitesse, et plus.
- **Verbosité** : pour personnaliser les paramètres détaillés pour le retour vocal.
- **Secouer pour lecture continue** : pour configurer l'appareil afin qu'il énonce le texte affiché à l'écran lorsque vous secouez l'appareil. Vous pouvez sélectionner différentes options d'intensité de secousse.
- **Énoncer les mots de passe** : pour lire à haute voix les caractères lorsque vous saisissez votre mot de passe.
- **Lire à haute voix l'ID de l'appelant** : pour configurer l'appareil afin qu'il énonce le nom de l'appelant lors d'un appel entrant.
- **Retour vibration** : pour configurer l'appareil afin qu'il vibre lorsque vous effectuez une commande à l'écran, comme la sélection d'éléments.
- **Retour sonore** : pour configurer l'appareil afin qu'il émette un son lorsque vous effectuez une commande à l'écran, comme la sélection d'éléments. Vous pouvez régler le volume du son émis en touchant l'écran.
- **En savoir plus sur l'audio vocal** : pour configurer l'appareil afin qu'il baisse le volume du média lorsqu'il lit un élément à haute voix.
- **Indicateur de mise en évidence** : pour épaissir le bord du cadre qui apparaît lorsque vous touchez des éléments. Vous pouvez aussi changer la couleur du cadre.
- **Activation par simple touche** : pour activer l'élément sélectionné par simple touche.
- **Barre de navigation simple touche** : pour utiliser les boutons de la barre de navigation d'une simple touche.
- **Menu rapide** : pour afficher les options de menu contextuel lorsque vous glissez trois doigts vers la gauche ou la droite.
- **Gérer intitulés personnalisés** : pour gérer les libellés que vous avez ajoutés.
- **Mise au point améliorée** : pour déplacer la mise au point à la position initiale ou à la position précédente lorsque vous changez d'écran.
- **Raccourcis clavier** : pour définir les raccourcis clavier lorsque vous utilisez un clavier externe.
- **Détection de lumière** : pour que l'appareil vous notifie lorsqu'il détecte de la lumière.
- **Informations barre d'état** : pour sélectionner les éléments à lire à haute voix lorsque vous touchez l'écran trois fois avec deux doigts.
- **Options de développement** : pour configurer les options de développement d'applications.

## Utiliser l'appareil avec l'écran éteint

Pour des raisons de confidentialité, vous pouvez configurer l'appareil afin qu'il fonctionne normalement avec l'écran éteint. L'écran s'allumera lorsque vous pressez des touches ou touchez l'écran. Les fonctionnalités en cours ne se désactivent pas lorsque l'écran est éteint.

Lancez l'application **Paramètres** et touchez **Accessibilité** → **Lecteur d'écran** → **Paramètres**, puis touchez le bouton **Écran sombre avec bouton latéral** pour activer la fonctionnalité. Vous pouvez activer ou désactiver cette fonctionnalité en pressant rapidement deux fois le bouton latéral.



Cette fonctionnalité est offerte uniquement lorsque l'assistant vocal est activé.

## Saisir du texte à l'aide du clavier

Pour afficher le clavier, touchez le champ de saisie de texte, puis touchez rapidement l'écran à deux reprises.

Pour activer la fonction de saisie rapide, depuis la liste des applications, lancez l'application **Paramètres** et touchez **Accessibilité** → **Lecteur d'écran** → **Paramètres** → **Menu rapide** → **Saisie rapide**.

Lorsque vous appuyez du doigt sur le clavier, l'appareil lit à haute voix les touches de caractères sous votre doigt. Lorsque vous entendez le caractère que vous recherchez, relâchez le doigt de l'écran pour le sélectionner. Le caractère est saisi et l'appareil lit le texte à haute voix.

Si la fonction **Saisie rapide** n'est pas activée, relâchez le doigt du caractère que vous souhaitez, puis touchez rapidement l'écran à deux reprises.



Cette fonctionnalité n'apparaît que si Voice Assistant est activé.

## Saisir des caractères supplémentaires

Touchez longuement une touche du clavier pour saisir les autres caractères disponibles pour cette touche. Une fenêtre contextuelle indiquant les caractères disponibles s'affiche au-dessus de la touche. Pour sélectionner un caractère, glissez un doigt sur la fenêtre contextuelle jusqu'à ce que vous entendiez nommer le caractère souhaité, puis relâchez le doigt.

## Améliorations de la visibilité

### Utiliser un thème à contraste élevé

Appliquez un thème clair qui affiche un contenu légèrement coloré sur un fond sombre.

Lancez l'application **Paramètres** et touchez **Accessibilité** → **Améliorations de la visibilité** → **Thème à contraste élevé**, et sélectionnez un thème.

### Utiliser des polices à contraste élevé

Ajustez la couleur et le contour des polices pour augmenter le contraste entre le texte et l'arrière-plan.

Lancez l'application **Paramètres** et touchez **Accessibilité** → **Améliorations de la visibilité** et touchez le bouton **Polices à contraste élevé** pour activer la fonctionnalité.

### Utiliser le clavier à contraste élevé

Modifiez les couleurs du clavier pour augmenter le contraste entre le texte et l'arrière-plan.

Lancez l'application **Paramètres** et touchez **Accessibilité** → **Améliorations de la visibilité** et touchez le bouton **Clavier contraste élevé** pour activer la fonctionnalité.

### Afficher les formes de bouton

Appliquez un cadre autour des icônes afin de les faire ressortir.

Lancez l'application **Paramètres** et touchez **Accessibilité** → **Améliorations de la visibilité** et touchez le bouton **Afficher formes de bouton** pour activer la fonctionnalité.

### Inverser les couleurs d'affichage

Améliorez la visibilité de l'écran et aidez les utilisateurs à déchiffrer plus facilement le texte à l'écran.

Lancez l'application **Paramètres** et touchez **Accessibilité** → **Améliorations de la visibilité**, puis touchez le bouton **Inversion des couleurs** pour activer la fonctionnalité.

### Réglage des couleurs

Régalez l'affichage des couleurs à l'écran si vous avez des difficultés à distinguer les couleurs. L'appareil remplace les couleurs par des couleurs plus faciles à reconnaître.

Lancez l'application **Paramètres** et touchez **Accessibilité** → **Améliorations de la visibilité** → **Réglage des couleurs**, puis touchez le bouton pour activer la fonctionnalité. Sélectionnez une option.

Pour ajuster l'intensité des couleurs, tirez le curseur sous **Intensité**.

Si vous sélectionnez **Couleur personnalisée**, vous pouvez personnaliser la couleur de l'écran. Suivez les instructions qui s'affichent à l'écran pour procéder aux réglages des couleurs.

## Filtre de couleur

Activez un filtre de couleur si vous avez de la difficulté à lire le texte.

Lancez l'application **Paramètres** et touchez **Accessibilité** → **Améliorations de la visibilité** → **Filtre de couleur**, puis touchez le bouton pour activer la fonctionnalité. Sélectionnez une couleur.

Pour régler le niveau de transparence, tirez le curseur sous **Opacité**.

## Atténuer les effets du mouvement de l'écran

Supprimez certains effets d'animation si vous êtes sensible aux animations ou au mouvement de l'écran.

Lancez l'application **Paramètres** et touchez **Accessibilité** → **Améliorations de la visibilité**, puis touchez le bouton **Suppression des animations** pour activer la fonctionnalité.

## Utiliser une loupe

Activez une loupe pour effectuer un zoom avant sur l'écran et voir le contenu en plus grand.



Lancez l'application **Paramètres** et touchez **Accessibilité** → **Améliorations de la visibilité**, puis touchez le bouton **Fenêtre Loupe** pour activer la fonctionnalité. La loupe apparaît à l'écran.

Tirez les côtés du cadre de la loupe pour la déplacer à l'endroit où vous souhaitez effectuer un zoom avant sur l'écran.

## Agrandir l'écran

Agrandissez l'écran et effectuez un zoom avant sur une zone spécifique.

Lancez l'application **Paramètres** et touchez **Accessibilité** → **Améliorations de la visibilité** → **Agrandissement**.

- **Triple appui sur écr. pr agrandir** : touchez rapidement l'écran à trois reprises pour effectuer un zoom avant. Touchez rapidement l'écran à trois reprises pour revenir en mode d'affichage normal.
- **Utilisation raccourci pr agrandir** : touchez  sur la barre de navigation, puis touchez la zone à agrandir. Touchez  pour revenir en mode d'affichage normal.

Pour parcourir l'écran, glissez au moins deux doigts pour faire défiler l'écran agrandi.

Pour régler le niveau de zoom, rapprochez deux ou plusieurs doigts sur l'écran agrandi ou écartez-les.

Vous pouvez également agrandir temporairement l'écran en le touchant rapidement à trois reprises, puis en le touchant longuement. Ou touchez , et touchez longuement l'écran. Tout en touchant l'écran, glissez un doigt pour parcourir l'écran. Soulevez le doigt pour revenir en mode d'affichage normal.



- Il n'est pas possible d'agrandir les claviers et la barre de navigation de l'écran.
- Lorsque cette fonction est activée, les performances de certaines applications peuvent en être affectées.

## Agrandir la souris ou le pointeur du pavé tactile

Agrandissez le pointeur lorsque vous utilisez une souris ou un pavé tactile externe.

Lancez l'application **Paramètres** et touchez **Accessibilité** → **Améliorations de la visibilité**, puis touchez le bouton **Grand pointeur de souris/pavé tactile** pour activer la fonctionnalité.

## Modifier la police

Modifiez la taille et le type de police.

Lancez l'application **Paramètres** et touchez **Accessibilité** → **Améliorations de la visibilité** → **Taille et style de police**.

## Changer le zoom de l'écran

Changez le paramètre du zoom de l'écran.

Lancez l'application **Paramètres** et touchez **Accessibilité** → **Améliorations de la visibilité** → **Zoom écran**.

## Améliorations de l'audition

### Prise en charge prothèses auditives

Améliorez la qualité sonore de l'appareil pour les utilisateurs avec prothèses auditives.

Lancez l'application **Paramètres** et touchez **Accessibilité** → **Améliorations de l'audition** → **Prise en charge prothèses audit.**, puis touchez le bouton **Compatibilité prothèses auditives** pour activer la fonctionnalité.

### Amplification du son environnant

Réglez l'appareil pour qu'il amplifie le son autour de vous afin de vous aider à mieux entendre lorsque vous utilisez un casque d'écoute.

- 1 Lancez l'application **Paramètres** et touchez **Accessibilité** → **Améliorations de l'audition** → **Amplification du son environnant**, puis touchez le bouton pour activer la fonctionnalité.
- 2 Connectez le casque d'écoute à l'appareil et portez-le.
- 3 Touchez .

### Adapt sound

Optimisez le réglage du son pour trouver la meilleure qualité sonore et utilisez ce réglage de son pour les appels ou la lecture des médias.

Lancez l'application **Paramètres** et touchez **Accessibilité** → **Améliorations de l'audition** → **Adapt sound**, et optimisez le paramètre sonore.

### Régler l'équilibre sonore

Configurez l'appareil pour pouvoir régler l'équilibre sonore lorsque vous utilisez un casque d'écoute.

- 1 Connectez un casque d'écoute à l'appareil et portez-le.
- 2 Lancez l'application **Paramètres** et touchez **Accessibilité** → **Améliorations de l'audition**.
- 3 Faites glisser la barre de réglage vers la gauche ou vers la droite sous **Équilibre sonore gauc./dr** pour régler l'équilibre sonore.

## Audio mono

La sortie mono combine le son stéréo en un seul signal qui est joué dans les écouteurs du casque d'écoute. Utilisez ce mode en cas de troubles auditifs ou si une oreillette unique est plus pratique.

Lancez l'application **Paramètres** et touchez **Accessibilité** → **Améliorations de l'audition**, puis touchez le bouton **Audio mono** pour activer la fonctionnalité.

## Désactiver tous les sons

Configurez l'appareil pour qu'il coupe tous les sons, comme les sons multimédias et la voix du correspondant en cours d'appel.

Lancez l'application **Paramètres** et touchez **Accessibilité** → **Améliorations de l'audition**, puis touchez le bouton **Désactiver tous les sons** pour activer la fonctionnalité.

## Transcription instantanée

Réglez l'appareil pour capturer la parole à l'aide du microphone de l'appareil et la convertir en texte à l'écran.

Lancez l'application **Paramètres** et touchez **Accessibilité** → **Améliorations de l'audition** → **Transcription instantanée**, puis touchez le bouton pour activer la fonctionnalité. Ensuite, touchez  pour convertir la parole en texte.

## Sous-titres instantanés

Réglez l'appareil pour qu'il détecte la parole et génère automatiquement des légendes lorsque vous lisez des contenus médiatiques, comme des vidéos ou des balados.

Lancez l'application **Paramètres** et touchez **Accessibilité** → **Améliorations de l'audition** → **Transcr. inst.**, puis touchez le bouton **Sous-titres instantanés** pour activer la fonctionnalité.

## Paramètres des sous-titres

Lancez l'application **Paramètres** et touchez **Accessibilité** → **Améliorations de l'audition** → **Paramètres des sous-titres** → **Sous-titres Samsung** ou **Sous-titres Google**, puis touchez le bouton pour activer la fonctionnalité.

Choisissez une option pour configurer les paramètres des sous-titres.

## Détecteurs de son

Configurez l'appareil afin qu'il détecte si un bébé pleure. L'appareil vibre dès qu'il détecte un son et l'alerte est enregistrée dans un journal d'alertes.



Tant que cette fonctionnalité est activée, le système de reconnaissance de la voix ne fonctionnera pas.

### Détecteur pleurs bébé

Lancez l'application **Paramètres** et touchez **Accessibilité** → **Améliorations de l'audition** → **Détecteurs de son** → **Détecteur pleurs bébé** → **Démarrer**.

### Détecteur de sonnettes

- 1 Lancez l'application **Paramètres** et touchez **Accessibilité** → **Améliorations de l'audition** → **Détecteurs de son** → **Détecteur de sonnettes**.
- 2 Touchez **Enreg.** pour enregistrer la sonnette de votre porte.  
L'appareil détecte et enregistre la sonnette.
- 3 Touchez **Test** et actionnez votre sonnette pour vérifier qu'elle a bien été enregistrée. Une fois, la sonnette détectée par l'appareil, touchez **Démarrer**.  
Pour changer de sonnette, touchez **Modifier le son de la sonnette**.

## Interaction et dextérité

### Commutateur universel

Vous pouvez contrôler l'écran tactile en raccordant une commande externe, en touchant l'écran ou en utilisant des mouvements de la tête et des expressions du visage.

- 1 Lancez l'application **Paramètres** et touchez **Accessibilité** → **Interaction et dextérité** → **Commutateur universel**.
- 2 Lisez les instructions à l'écran et touchez **Terminé**.
- 3 Touchez le bouton pour activer la fonctionnalité.
- 4 Si aucune commande n'est enregistrée sur l'appareil, touchez **Ajouter un commutateur** et configurez les commandes permettant de contrôler l'appareil.





Pour activer la fonction de commande universelle, au moins une commande doit être enregistrée sur l'appareil.

Pour configurer les commandes permettant de contrôler l'appareil, touchez le bouton sous **Commutateurs**.

Pour désactiver cette fonction, pressez le bouton latéral et le bouton d'augmentation du volume simultanément.

## Menu assistant

### Afficher l'icône de raccourci auxiliaire

Configurez l'appareil afin qu'il affiche l'icône du raccourci d'assistance pour accéder à des applications, fonctions et paramètres. Vous pouvez facilement contrôler l'appareil en touchant l'icône pour accéder aux menus d'assistance.

1 Lancez l'application **Paramètres** et touchez **Accessibilité** → **Interaction et dextérité** → **Menu assistant**.

2 Touchez le bouton pour activer la fonctionnalité.

L'icône de raccourci auxiliaire apparaît en bas à droite de l'écran.

Pour régler le niveau de transparence de l'icône du raccourci de l'assistant, tirez la barre d'ajustement sous **Transparence**.

### Accéder aux menus auxiliaires









L'icône de raccourci auxiliaire apparaît sous forme d'icône flottante, ce qui vous permet d'accéder facilement aux menus auxiliaires depuis n'importe quel écran.

Lorsque vous touchez l'icône de raccourci auxiliaire, l'icône s'agrandit légèrement et les menus auxiliaires apparaissent sur l'icône. Touchez la flèche de gauche ou de droite pour accéder à d'autres panneaux ou balayez l'écran vers la gauche ou la droite pour sélectionner d'autres menus.

### Utiliser le curseur

Depuis le menu auxiliaire, touchez **Curseur**. Vous pouvez commander l'écran à l'aide de petits mouvements du doigt sur la zone tactile. Glissez un doigt sur la zone tactile afin de déplacer le curseur. Vous pouvez également toucher l'écran afin de sélectionner les éléments situés sous le curseur.

Vous pouvez utiliser les options suivantes :

-  /  : pour faire défiler l'écran vers la gauche ou la droite.
-  /  : pour faire défiler l'écran vers le haut ou le bas.
-  : pour grossir la zone où est placé le curseur.
-  : pour changer les paramètres du pavé tactile et du curseur.
-  : pour déplacer la zone tactile vers un autre emplacement.
-  : pour fermer la zone tactile.

### Utiliser les menus auxiliaires avancés

Configurez l'appareil pour qu'il affiche des menus auxiliaires avancés pour les applications sélectionnées.

Lancez l'application **Paramètres** et touchez **Accessibilité** → **Interaction et dextérité** → **Menu assistant** → **Assistant plus**, puis touchez les boutons à côté des applications à activer.

### Répondre ou mettre fin à des appels

Modifiez la manière de prendre un appel ou de raccrocher.

Lancez l'application **Paramètres** et touchez **Accessibilité** → **Interaction et dextérité** → **Répondre et mettre fin aux appels** et touchez le bouton de la méthode souhaitée.

### Contrôle des interactions

Activez le mode Contrôle des interactions pour limiter les réactions de l'appareil aux saisies lorsque vous utilisez des applications.

- 1 Lancez l'application **Paramètres** et touchez **Accessibilité** → **Interaction et dextérité** → **Contrôle des interactions**.
- 2 Touchez le bouton pour activer la fonctionnalité.
- 3 Pressez simultanément le bouton latéral et le bouton d'augmentation du volume tout en utilisant une application.
- 4 Réglez la taille du cadre ou tracez une ligne autour d'une zone que vous souhaitez limiter.
- 5 Touchez **OK**.

L'appareil affiche la zone limitée. La zone limitée ne réagit pas si vous appuyez dessus et que les touches physiques de l'appareil sont désactivées. Cependant, vous pouvez activer les fonctions du bouton latéral, des boutons de volume ainsi que des touches du clavier en mode contrôle des interactions.

Pour désactiver le mode contrôle des interactions, pressez simultanément le bouton latéral et le bouton d'augmentation du volume.

Pour verrouiller l'écran après la désactivation du mode Contrôle des interactions, lancez l'application **Paramètres** et touchez **Accessibilité** → **Interaction et dextérité** → **Contrôle des interactions**, et touchez le bouton **Écran verrouillage si désactivé** pour activer la fonctionnalité.

## Délai de l'appui prolongé

Définissez le délai de reconnaissance lorsque vous touchez longuement l'écran.

Lancez l'application **Paramètres** et touchez **Accessibilité** → **Interaction et dextérité** → **Délai de l'appui prolongé**, puis sélectionnez une option.

## Durée de la touche

Définissez la durée de toucher de l'écran nécessaire pour que l'appareil reconnaisse cette action comme une touche.

Lancez l'application **Paramètres** et touchez **Accessibilité** → **Interaction et dextérité** → **Durée de la touche**, et touchez le bouton pour activer la fonctionnalité, puis définissez la durée.

## Non prise en compte des touches répétées

Réglez l'appareil de façon à ce qu'il reconnaisse uniquement la première touche dans un délai défini lorsque vous touchez plusieurs fois l'écran.

Lancez l'application **Paramètres** et touchez **Accessibilité** → **Interaction et dextérité** → **Non prise en compte des touches répétées**, touchez le bouton pour activer la fonctionnalité, puis définissez le délai.

## Clic après arrêt du pointeur

Activez la sélection automatique d'un élément lorsque vous placez le pointeur de la souris au-dessus de cet élément.

Lancez l'application **Paramètres** et touchez **Accessibilité** → **Interaction et dextérité**, et touchez le bouton **Clic après arrêt du pointeur** pour activer la fonctionnalité.

## Touches à mémoire d'appui

Réglez une touche de modification d'un clavier externe, comme les touches Maj, Ctrl ou Alt, pour qu'elle reste enfoncée. Cela vous permet d'utiliser des raccourcis clavier sans avoir à presser deux touches en même temps.

Lancez l'application **Paramètres** et touchez **Accessibilité** → **Interaction et dextérité**, et touchez le bouton **Touches à mémoire d'appuis** pour activer la fonctionnalité.

## Touches lentes

Définissez le délai de reconnaissance lorsque vous pressez une touche du clavier externe.

Lancez l'application **Paramètres** et touchez **Accessibilité** → **Interaction et dextérité** → **Touches lentes**, touchez le bouton pour activer la fonctionnalité, et définissez une durée.

## Touches non répétées

Réglez l'appareil pour qu'il ne reconnaisse que la première fois que vous pressez une touche dans un délai donné lorsque vous pressez la même touche à plusieurs reprises.

Lancez l'application **Paramètres** et touchez **Accessibilité** → **Interaction et dextérité** → **Touches non répétées**, touchez le bouton pour activer la fonctionnalité, et définissez une durée.

## Paramètres avancés

### Lancer les fonctionnalités d'accessibilité rapidement

Ouvrez rapidement les fonctionnalités d'accessibilité.

Lancez l'application **Paramètres** et touchez **Accessibilité** → **Paramètres avancés** → **Boutons Allumer et d'augmentation du volume**, et touchez le bouton pour activer la fonctionnalité. Puis, sélectionnez une fonctionnalité d'accessibilité à ouvrir lorsque vous pressez simultanément le bouton Allumer et le bouton d'augmentation du volume.

Vous pouvez accéder aux menus d'accessibilité suivants :

- Accessibilité
- Voice Assistant
- Commutateur universel
- Fenêtre loupe
- Inversion des couleurs
- Réglage des couleurs
- Lentille de couleur
- Polices à contraste élevé
- Désactiver tous les sons
- Contrôle par interaction

## Lancer les services d'accessibilité rapidement

Ouvrez rapidement les services d'accessibilité.

Lancez l'application **Paramètres** et touchez **Accessibilité** → **Paramètres avancés** → **Boutons latéral et d'augmentation du volume**, et touchez le bouton pour activer la fonctionnalité. Puis touchez **Service sélectionné** et sélectionnez un service raccourci à lancer lorsque vous pressez simultanément le bouton latéral et le bouton d'augmentation du volume pendant 3 secondes.

Vous pouvez accéder aux services suivants :

- Transcription instantanée
- Your Phone Companion
- Commutateur universel
- Voice assistant

## Configurer la notification par flash

Le flash ou l'écran clignote lorsqu'une alarme sonne ou vous recevez une notification, comme un appel entrant ou un nouveau message.

Lancez l'application **Paramètres** et touchez **Accessibilité** → **Paramètres avancés** → **Notification par flash**, et touchez les boutons à côté des options que vous souhaitez activer.

## Rappels de notification

Configurez l'appareil afin qu'il vous prévienne à intervalle prédéfini s'il existe des notifications que vous n'avez pas encore vérifiées.

Lancez l'application **Paramètres** et touchez **Accessibilité** → **Paramètres avancés** → **Rappels de notification**, puis touchez le bouton pour activer la fonctionnalité.

- **Vibration lors émission son** : pour activer la vibration de l'appareil et l'émission d'un son de notification s'il existe des notifications que vous n'avez pas encore vérifiées
- **Fréquence de rappel** : pour définir un intervalle entre les alertes.
- **Sélection d'applications** : pour définir les applications dont vous souhaitez recevoir des alertes de notifications non lues.

## Il est temps d'agir

Définissez le délai d'affichage des fenêtres contextuelles qui vous demandent de prendre des mesures, comme des notifications ou un contrôleur de volume.

Lancez l'application **Paramètres** et touchez **Accessibilité** → **Paramètres avancés** → **Il est temps d'agir**, et sélectionnez une option.

## Ajouter des enregistrements vocaux aux étiquettes vocales

Vous pouvez utiliser des étiquettes vocales pour distinguer les objets de forme similaire en y associant des étiquettes.

Vous pouvez enregistrer et assigner un enregistrement vocal à une étiquette vocale NFC. L'enregistrement vocal est lu lorsque vous placez votre appareil près de l'étiquette.



Activez la fonctionnalité NFC avant d'utiliser cette fonctionnalité.

- 1 Lancez l'application **Paramètres** et touchez **Accessibilité** → **Paramètres avancés** → **Étiquette vocale**.

L'enregistrement vocal démarre.

- 2 Touchez  pour démarrer l'enregistrement. Parlez dans le microphone.

- 3 Lorsque vous avez terminé l'enregistrement, touchez **OK** pour arrêter.

- 4 Placez l'arrière de votre appareil près de l'étiquette vocale.

L'information dans l'enregistrement vocal s'écrit dans l'étiquette vocale.

## Bixby Vision pour l'accessibilité

Lorsque vous activez les fonctions d'accessibilité de Bixby Vision, Bixby Vision peut reconnaître et décrire des scènes, du texte ou des objets afin que vous puissiez entendre les informations correspondantes.

Lancez l'application **Paramètres** et touchez **Accessibilité** → **Paramètres avancés** → **Bixby Vision pour l'accessibilité**, puis touchez le bouton pour activer la fonctionnalité.



Les fonctionnalités offertes dépendent de votre zone géographique.

### Description des scènes environnantes

Voyez la scène que vous avez capturée pour l'analyser et la décrire oralement.

- 1 Touchez **Ouvrir Bixby Vision**.
- 2 Sélectionnez  et touchez deux fois l'écran pour capturer la scène que vous regardez.

### Lecture à haute voix d'un texte ou d'une information sur un objet

L'appareil reconnaît un texte ou des objets et les décrit oralement.

- 1 Touchez **Ouvrir Bixby Vision**.
- 2 Sélectionnez  et centrez le cadre du viseur sur le texte ou l'objet pour que l'appareil puisse le reconnaître.

## Services installés

Consultez les services d'accessibilité installés sur l'appareil.

Lancez l'application **Paramètres** et touchez **Accessibilité** → **Services installés**.

## Dépannage

Avant de contacter un centre de services après-ventes Samsung, veuillez essayer de mettre en œuvre les solutions suivantes. Il est possible que certaines situations ne s'appliquent pas à votre appareil.

### Lorsque vous allumez ou utilisez votre appareil, un message vous invite à effectuer l'une des manipulations suivantes :

- **Mot de passe** : lorsque la fonction de verrouillage est activée, vous devez saisir le mot de passe que vous avez défini pour l'appareil.
- **NIP** : lorsque vous utilisez l'appareil pour la première fois ou lorsque vous avez activé le verrouillage de votre appareil par NIP, vous devez saisir le NIP fourni avec la carte SIM ou USIM. Vous pouvez désactiver cette fonction à l'aide du menu de verrouillage de la carte SIM.
- **Code PUK** : si vous saisissez un NIP incorrect à plusieurs reprises, la carte SIM ou USIM est bloquée. Vous devez alors saisir le code PUK fourni par votre fournisseur de services.
- **NIP2** : lorsque vous accédez à un menu nécessitant le NIP2, vous devez saisir le NIP2 fourni avec la carte SIM ou USIM. Pour en savoir plus, contactez votre fournisseur de services.

### Votre appareil affiche des messages d'erreur de réseau et de service

- Lorsque vous vous trouvez dans une zone de mauvaise réception, vous risquez de perdre la connexion au réseau. Déplacez-vous et réessayez. Lorsque vous vous déplacez, plusieurs messages d'erreur peuvent apparaître.
- Certaines options ne sont pas accessibles sans abonnement. Pour en savoir plus, contactez votre fournisseur de services.

### Votre appareil ne s'allume pas

Lorsque la pile est entièrement déchargée, il n'est pas possible d'allumer l'appareil. Procédez au chargement complet de la pile avant d'allumer l'appareil.



## Mauvaise réaction ou lenteur de l'écran tactile

- Si vous fixez sur l'écran tactile un cache de protection ou tout autre accessoire en option, il est possible que l'écran ne fonctionne pas correctement.
- Si vous portez des gants, si vos mains ne sont pas parfaitement propres, ou si vous touchez l'écran avec un objet pointu ou vos ongles, l'écran tactile risque de présenter des dysfonctionnements.
- L'humidité ou le contact avec l'eau peut provoquer des dysfonctionnements de l'écran tactile.
- Redémarrez votre appareil afin de mettre fin à d'éventuelles déficiences logicielles temporaires.
- Assurez-vous que vous disposez bien de la version logicielle mise à jour de votre appareil.
- Si l'écran tactile est endommagé ou rayé, contactez un centre de services après-ventes Samsung.

## Votre appareil se bloque ou est sujet à des erreurs fatales

Essayez ces solutions. Si le problème persiste, contactez un centre de services après-ventes Samsung.

### Redémarrer l'appareil

Si votre appareil ne répond plus ou se bloque, vous devrez éventuellement fermer les applications, ou éteindre l'appareil et le rallumer.

### Forcer le redémarrage

Si votre appareil se bloque et ne répond plus, pressez simultanément le bouton latéral et le bouton de réduction du volume pendant plus de 7 secondes afin de le redémarrer.

### Réinitialiser l'appareil

Si vous ne parvenez pas à résoudre le problème à la suite de ces manipulations, procédez à la réinitialisation des paramètres par défaut.

Lancez l'application **Paramètres** et touchez **Gestion globale** → **Réinitialisation** → **Réinitialiser les paramètres par défaut** → **Réinitial.** → **Supprimer tout**. Avant de rétablir les paramètres par défaut de votre appareil, n'oubliez pas d'effectuer des copies de sauvegarde de toutes les données importantes qui y sont stockées.

## Impossible de passer des appels

- Assurez-vous d'être connecté au réseau cellulaire approprié.
- Vérifiez que vous n'avez pas activé la fonction de restriction d'appel pour le numéro de téléphone que vous composez.
- Vérifiez que vous n'avez pas activé la fonction de restriction d'appel pour le numéro de téléphone de l'appel entrant.

## Vos interlocuteurs ne vous entendent pas

- Vérifiez que le microphone intégré n'est pas recouvert.
- Vérifiez que le microphone est placé suffisamment près de votre bouche.
- Si vous utilisez un casque d'écoute, vérifiez qu'il est correctement branché.

## Vous percevez un écho lors des appels

Réglez le volume en pressant le bouton de volume ou déplacez-vous.

## Déconnexions fréquentes du réseau cellulaire ou d'Internet, ou mauvaise qualité audio

- Assurez-vous que rien n'entrave l'antenne intégrée à l'appareil.
- Lorsque vous vous trouvez dans une zone de mauvaise réception, vous risquez de perdre la connexion au réseau. Vos problèmes de connectivité peuvent être dus à une panne au niveau de votre fournisseur de services. Déplacez-vous et réessayez.
- Si vous utilisez votre appareil tout en vous déplaçant, il est possible que les services de réseau sans fil soient désactivés en raison de problèmes sur le réseau de votre fournisseur de services.

## La pile ne se charge pas correctement (pour les chargeurs homologués Samsung)

- Assurez-vous que le chargeur est correctement branché.
- Rendez-vous dans un centre de services après-ventes Samsung et faites remplacer la pile.

## La pile se décharge de plus en plus rapidement

- Lorsque l'appareil ou la pile sont exposés à des températures extrêmes, la charge utile peut être réduite.
- La consommation de la pile augmente lorsque vous utilisez certaines fonctionnalités ou applications, comme le GPS, des jeux ou Internet.
- La pile est un consommable dont la charge utile diminue avec le temps.

## Messages d'erreur à l'ouverture de l'appareil photo

L'utilisation de l'appareil photo requiert que l'appareil dispose de suffisamment de mémoire et que la pile soit suffisamment chargée. Si vous obtenez des messages d'erreur lors de l'ouverture de l'appareil photo, tentez les manipulations suivantes :

- Chargez la pile.
- Libérez de la mémoire en transférant des fichiers sur un ordinateur ou en supprimant des éléments de l'appareil.
- Redémarrez l'appareil. Si les problèmes persistent avec l'appareil photo, contactez un centre de services après-ventes Samsung.

## Qualité des photos inférieure à celle de l'aperçu

- La qualité de vos photos peut varier selon l'environnement et les techniques photographiques utilisées.
- Si vous prenez des photos avec une luminosité insuffisante, de nuit ou en intérieur, l'image risque d'être floue.

## Messages d'erreur à l'ouverture de fichiers multimédias

Si vous obtenez des messages d'erreur ou si vous ne parvenez pas à lire les fichiers multimédias lorsque vous les ouvrez sur votre appareil, tentez les manipulations suivantes :

- Libérez de la mémoire en transférant des fichiers sur un ordinateur ou en supprimant des éléments de l'appareil.
- Assurez-vous que le fichier audio n'est pas protégé par des droits DRM (Gestion des droits d'auteur). Si le fichier est protégé par des droits GDN, vous devez posséder une licence ou une clé pour pouvoir le lire.
- Assurez-vous que les formats de fichiers sont pris en charge par l'appareil. Si un format de fichier n'est pas pris en charge, tel que DivX ou AC3, installez une application le prenant en charge. Pour confirmer les formats de fichier compatibles avec votre appareil, connectez-vous à [www.samsung.com](http://www.samsung.com).

- Votre appareil est compatible avec les photos et vidéos capturées avec ce même appareil. Les photos et vidéos capturées avec d'autres appareils peuvent ne pas s'afficher correctement.
- Votre appareil prend en charge les fichiers multimédias autorisés par votre fournisseur de services ainsi que les fournisseurs des autres services réseau. Il est possible que certains contenus circulant sur Internet, comme des sonneries, vidéos ou fonds d'écran, ne fonctionnent pas correctement.

## Bluetooth ne fonctionne pas correctement

Si votre appareil ne détecte pas l'autre appareil ou s'il y a un problème de connexion ou de performance, tentez les manipulations suivantes :

- Vérifiez que la fonction sans fil Bluetooth est activée sur l'appareil auquel vous tentez de vous connecter.
- Vérifiez que les deux appareils Bluetooth se trouvent bien à l'intérieur du rayon d'action Bluetooth (10 m maximum).
- Sur votre appareil, lancez l'application **Paramètres**, touchez **Connexions**, et touchez le bouton **Bluetooth** pour activer la fonctionnalité.
- Sur votre appareil, lancez l'application **Paramètres**, touchez **Gestion globale** → **Réinitialisation** → **Réinitialisation des paramètres du réseau** → **Réinitialisation des paramètres** → **Réinitialisation** pour réinitialiser les paramètres du réseau. Les données enregistrées peuvent être perdues lorsque vous effectuez une réinitialisation.

Si les conseils ci-dessus ne résolvent pas le problème, contactez un centre de services après-ventes Samsung.

## Problème de connexion avec un ordinateur

- Assurez-vous que le câble USB utilisé est compatible avec votre appareil.
- Vérifiez que le pilote nécessaire est bien installé sur votre ordinateur et qu'il est à jour.

## Votre appareil ne parvient pas à détecter votre position

À certains endroits, comme à l'intérieur d'un bâtiment, les signaux GPS peuvent être faibles. Si cela se produit, configurez votre appareil pour l'utilisation d'un réseau Wifi ou mobile afin de trouver votre position.

## Les données stockées dans l'appareil ont été perdues

Effectuez toujours des copies des données importantes stockées sur votre appareil. Sinon, il vous sera impossible de récupérer vos données corrompues ou perdues. Samsung ne peut être tenu responsable de la perte des données stockées sur votre appareil.

## Un petit espace est apparu sur le bord externe du boîtier de l'appareil

- Cet espace est une caractéristique de fabrication, et il est possible d'observer un jeu ou une vibration des pièces.
- Au fil du temps, la friction entre les pièces peut entraîner l'élargissement de cet espace.

## L'espace mémoire de l'appareil est insuffisant

Supprimez les données superflues, comme le cache, au moyen de l'application Entretien de l'appareil ou supprimez manuellement les applications ou les fichiers inutilisés afin de libérer de l'espace de stockage.

## Le bouton Accueil n'apparaît pas

La barre de navigation contenant le bouton Accueil peut disparaître lorsque vous utilisez certaines applications et fonctionnalités. Pour afficher la barre de navigation, balayez vers le haut depuis le bas de l'écran.

## La barre de réglage de la luminosité de l'écran n'apparaît pas sur le panneau de notifications

Ouvrez le panneau de notifications en tirant la barre d'état vers le bas, puis tirez le panneau de notifications vers le bas. Touchez  → **Disposition du panneau des raccourcis** et touchez le bouton **Affichage luminosité en haut** pour activer la fonctionnalité.

## Retirer la pile

- **Avant de retirer la pile, contactez un centre de services après-ventes autorisé.**
- Pour votre sécurité, vous **ne devez pas tenter de retirer** la pile. Si la pile n'est pas correctement retirée, cela peut causer des dommages à la pile et à l'appareil, provoquer des blessures et/ou un fonctionnement dangereux de l'appareil.
- Samsung décline toute responsabilité en cas de dommage (en responsabilité contractuelle ou délictuelle, y compris en cas de négligence) pouvant provenir du non-respect de ces avertissements et instructions, excepté en cas de décès ou de blessures corporelles causés par une négligence de la part de Samsung.

# Renseignements sur la sécurité

Veillez lire les renseignements sur la sécurité avant d'utiliser votre appareil. Ce chapitre présente des renseignements généraux sur la sécurité pour les appareils mobiles, mais certaines rubriques peuvent ne pas s'appliquer à votre appareil. Afin d'éviter de vous blesser ou de blesser d'autres personnes ou d'endommager votre appareil, veuillez respecter les consignes de sécurité.



Le terme « appareil » fait référence au produit, et à la pile, au chargeur et aux articles fournis avec le produit, et tout accessoire homologué par Samsung utilisé avec le produit.



**Avertissement : Tout manquement aux règles de sécurité peut causer des blessures ou la mort.**

**N'utilisez pas de câble d'alimentation ni de fiche endommagés ou de prise de courant desserrée**

Un branchement inadéquat peut donner lieu à des risques d'électrocution ou d'incendie.

**Ne touchez pas l'appareil, le câble d'alimentation, la fiche, ou la prise de courant avec les mains humides**

Cela peut donner lieu à des risques d'électrocution.

**Ne tirez pas trop fort sur le câble d'alimentation lorsque vous le débranchez**

Cela peut donner lieu à des risques d'électrocution ou d'incendie.

**Ne pliez pas ni n'endommagez le câble d'alimentation**

Cela peut donner lieu à des risques d'électrocution ou d'incendie.

**N'utilisez pas l'appareil avec les mains humides pendant son chargement**

Cela peut donner lieu à des risques d'électrocution.

**Ne connectez pas les bornes positive et négative ensemble**

Cela peut donner lieu à des risques d'incendie ou des blessures graves.

**N'utilisez pas votre appareil à l'extérieur durant un orage**

Cela peut donner lieu à des risques d'électrocution ou le mauvais fonctionnement de l'appareil.

### **N'utilisez que des piles, chargeurs, accessoires homologués par le fabricant**

- L'utilisation de chargeurs non homologués par Samsung peut réduire la durée utile de votre appareil et accroître le risque d'incendie, d'explosion, de fuite ou tout autre risque.
- N'utilisez que les piles et chargeurs homologués par Samsung et conçus spécifiquement pour votre appareil. L'utilisation d'autres piles ou chargeurs pourrait causer des blessures ou endommager l'appareil.
- Samsung ne peut être tenu responsable de la sécurité de l'utilisateur, si ce dernier utilise des accessoires non homologués par Samsung.

### **Ne placez pas l'appareil dans votre poche arrière ou à la ceinture**

- En cas de pression excessive appliquée sur l'appareil, celui-ci risque d'être endommagé, d'exploser ou de provoquer un incendie.
- Vous pourriez également être blessé(e) en cas de choc ou de chute.

### **Évitez d'échapper ou de frapper le chargeur ou l'appareil**

#### **Manipulez et jetez l'appareil et le chargeur de façon sécuritaire**

- Ne jetez pas la pile ou l'appareil au feu. Ne placez pas la pile ou l'appareil sur ou dans un appareil chauffant, comme un four à microonde, une cuisinière ou un radiateur, car les piles pourraient exploser en raison de la surchauffe. Pour vous débarrasser de votre appareil de façon sécuritaire, consultez votre centre de services après-ventes Samsung.
- N'écrasez ou ne perforez pas l'appareil.
- Évitez d'utiliser l'appareil dans les conditions de haute pression, car cela pourrait entraîner un court-circuit interne ou une surchauffe.

#### **Évitez d'endommager l'appareil, la pile et le chargeur**

- Évitez de conserver l'appareil à des températures très froides ou très chaudes.
- Les températures extrêmes pourraient entraîner une déformation de l'appareil et réduire la capacité et la durée utile de la pile et de l'appareil.
- Ne reliez pas directement les bornes négative et positive de la pile et évitez de les mettre en contact avec des objets métalliques. Cela risque de provoquer un dysfonctionnement de la pile.
- N'utilisez jamais un chargeur ou une pile endommagés.

#### **Ne rangez pas l'appareil sur ou dans un appareil chauffant, comme un four à microonde, une cuisinière ou un radiateur**

- La pile pourrait fuir.
- L'appareil pourrait exploser ou prendre feu en raison de la surchauffe.



**N'utilisez pas l'appareil dans les zones où l'atmosphère contient des produits chimiques ou des particules de poussière**

La poussière et les produits chimiques peuvent nuire au fonctionnement de l'appareil et donner lieu à des risques d'électrocution ou d'incendie.

**Évitez que la prise multifonction et la petite fiche du chargeur n'entrent en contact avec des éléments conducteurs, comme des liquides, de la poussière, de la poudre métallique ou des mines de crayon. Ne touchez pas la prise multifonction avec des outils pointus et ne l'exposez pas aux chocs.**

Les matériaux conducteurs peuvent causer un court-circuit ou une corrosion des bornes, ce qui peut donner lieu à des risques d'explosion ou d'incendie.

**Lors de l'utilisation du chargeur sans fil, ne placez pas de matériaux étrangers, comme des objets métalliques, des aimants, ou des cartes avec bande magnétique, entre l'appareil et le chargeur sans fil**

L'appareil pourrait ne pas se charger correctement ou sa température peut augmenter.

**Ne mordez pas l'appareil et ne le portez pas à votre bouche**

- Dans un tel cas, vous pourriez endommager l'appareil ou causer une explosion.
- Les enfants et les animaux peuvent s'étouffer en avalant de petites pièces.
- Si des enfants utilisent l'appareil, assurez-vous qu'ils l'utilisent adéquatement.

**N'insérez pas quelque partie de l'appareil que ce soit ni les accessoires fournis dans les yeux, les oreilles ou la bouche**

Cela pourrait causer une suffocation ou des blessures graves.

**Ne manipulez pas une pile au lithium-ion endommagée ou qui fuit.**

Pour disposer de la pile au lithium-ion de façon sécuritaire, consultez votre centre de service local.



**Attention : Tout manquement aux règles de sécurité peut causer des blessures ou en endommager les équipements.**

**Éteignez l'appareil à proximité d'autres équipements électroniques**

- La plupart des équipements électroniques utilisent un signal radioélectrique. Votre appareil pourrait causer des interférences avec ces types d'équipements.
- L'utilisation d'une connexion de données LTE peut occasionner des interférences nuisibles aux communications radio, comme les équipements audios et les téléphones.

**N'utilisez pas votre appareil dans les hôpitaux, à proximité d'équipements médicaux, à bord d'un avion, car il pourrait nuire à la transmission des fréquences radio.**

- Respectez une distance minimale de 15 cm entre votre appareil et un stimulateur cardiaque, afin de protéger le stimulateur contre les interférences possibles.

- Pour réduire les interférences possibles, utilisez votre appareil du côté opposé à celui de votre stimulateur cardiaque.
- Si vous utilisez personnellement des équipements médicaux, contactez le fabricant de votre équipement médical pour vous assurer qu'il est protégé contre les signaux radioélectriques.
- À bord d'un avion, l'utilisation d'appareils électroniques peut nuire au fonctionnement des instruments de navigation électroniques. Assurez-vous d'éteindre votre appareil avant le décollage et l'atterrissage. Après le décollage, demandez la permission aux membres de l'équipage avant d'utiliser votre appareil.
- Les appareils électroniques à bord de véhicule à moteur pourraient ne pas fonctionner correctement en raison du signal radioélectrique de votre appareil. Contactez le fabricant pour en savoir davantage.

### **Évitez d'exposer l'appareil à des émanations ou fumées intenses**

- Dans un tel cas, l'extérieur de l'appareil pourrait être endommagé ou l'appareil pourrait ne pas fonctionner correctement.

### **Si vous utilisez une prothèse auditive, contactez le fabricant pour de l'information sur les interférences radio**

La radiofréquence émise par votre appareil peut causer des interférences avec certaines prothèses auditives. Avant d'utiliser votre appareil, contactez le fabricant pour savoir si votre prothèse auditive est protégée contre les signaux RF émis par votre appareil.

### **N'utilisez pas votre appareil près d'équipements émettant des fréquences radio, comme une chaîne stéréo ou les pylônes radio**

Les radiofréquences peuvent nuire au fonctionnement de votre appareil.

### **Éteignez l'appareil dans les environnements potentiellement explosifs**

- Éteignez l'appareil dans les environnements potentiellement explosifs, au lieu de retirer la pile.
- Respectez tous les écriteaux et les directives dans les environnements potentiellement explosifs.
- Éteignez l'appareil dans une station-service et dans des dépôts de carburant ou de produits chimiques.
- N'entreposez jamais de gaz ou de liquides inflammables et d'explosifs dans le compartiment qui contient l'appareil et les accessoires.

### **Si vous remarquez des odeurs ou des sons bizarres provenant de votre appareil ou de la pile, ou si vous voyez de la fumée ou du liquide s'échappant de l'appareil ou de la pile, éteignez immédiatement votre appareil et apportez-le à votre centre de services après-ventes Samsung.**

Si vous ne le faites pas, il peut y avoir risque d'incendie ou d'explosion.

## **Respectez les mesures de sécurité et le Code de la route concernant l'utilisation d'appareils mobiles dans une voiture en marche**

La première responsabilité de tout conducteur est de conduire son véhicule en toute sécurité. N'utilisez jamais votre appareil en conduisant, si cela est interdit par la loi. Pour votre sécurité et celle des autres, utilisez votre jugement et souvenez-vous des conseils suivants :

- Familiarisez-vous avec votre appareil et ses caractéristiques, comme la composition rapide et la recomposition. Ces fonctions permettent de réduire le temps requis pour faire ou recevoir un appel sur votre appareil mobile.
- Placez votre appareil à portée de la main. Assurez-vous que vous pouvez le prendre, sans quitter la route des yeux. Si vous recevez un appel entrant à un moment inopportun, laissez votre messagerie vocale répondre à votre place.
- N'utilisez pas votre appareil quand la circulation est dense ou si les conditions météorologiques (la pluie, le grésil, la neige, la glace) sont dangereuses.
- Ne prenez pas de notes ou n'essayez pas de lire un numéro de téléphone en conduisant. Pendant que vous parcourez la liste de tâches à faire ou la liste de vos contacts, vous ne portez plus attention à votre conduite.
- Composez les numéros de téléphone lentement et évaluez la circulation. Faites vos appels quand vous êtes arrêté ou avant de vous lancer dans la circulation. Essayez de reporter vos appels à votre prochain arrêt du véhicule.
- Ne vous engagez pas dans des conversations stressantes ou émotives qui pourraient vous distraire. Prévenez votre interlocuteur que vous êtes au volant et interrompez la communication si elle détourne votre attention de la route.

## **Entretien et utilisation de votre appareil**

### **Conservez l'appareil au sec**

- L'humidité et tout liquide pourraient endommager les composants de l'appareil ou les circuits électroniques.
- Si l'appareil est humide, ne l'allumez pas. S'il est déjà allumé, éteignez-le et retirez la pile immédiatement (si l'appareil ne s'éteint pas, laissez-le tel quel). Séchez l'appareil avec une serviette et apportez-le à votre centre de service après-vente Samsung.
- Cet appareil est équipé d'indicateurs de présence de liquide. Tout dommage de votre appareil dû à un contact avec de l'eau entraîne l'annulation de la garantie du fabricant.

### **Placez votre appareil sur une surface plane**

- Si votre appareil tombe, il pourrait être endommagé.

**L'appareil peut être utilisé dans des conditions de température ambiante de 0°C à 35°C. Vous pouvez laisser l'appareil à des températures ambiantes de -20°C à 50°C. L'utilisation ou l'entreposage de l'appareil à des températures inférieures ou supérieures aux plages de température recommandées peut endommager l'appareil ou réduire la durée de vie de la pile**

- Ne laissez pas votre appareil dans un véhicule en été. Dans un tel cas, l'écran pourrait ne pas fonctionner correctement, votre appareil pourrait être endommagé ou la pile pourrait exploser.
- Ne laissez pas votre appareil exposé au soleil pour une longue période, comme sur le tableau de bord d'une voiture.
- Pour les appareils équipés d'une pile amovible, celle-ci peut être stockée séparément à une température ambiante comprise entre 0 °C et 45 °C.

**Ne rangez pas l'appareil près d'objets métalliques, comme de pièces de monnaie, des clés ou des bijoux**

- Votre appareil pourrait être égratigné ou ne pas fonctionner correctement.
- Les bornes de la pile peuvent provoquer un incendie si elles sont mises en contact avec des objets métalliques.

**Ne rangez pas l'appareil à proximité d'un champ magnétique**

- Votre appareil pourrait ne pas fonctionner correctement ou la pile pourrait se décharger à proximité d'un champ magnétique.
- Les cartes à bande magnétique, comme les cartes bancaires, les cartes d'appel, les livrets bancaires et les cartes d'embarquement, pourraient être endommagées à proximité de champs magnétiques.

**Le contact prolongé de votre peau à un appareil trop chaud peut causer des symptômes de brûlures superficielles, comme des zones et pigmentations rouges.**

**N'utilisez pas l'appareil si la coque arrière n'est pas en place**

La pile risque de tomber, ce qui peut entraîner des dommages ou des dysfonctionnements.

**Si l'appareil photo de votre appareil est équipé d'un flash, ne l'utilisez pas à proximité des yeux des personnes ou des animaux**

L'utilisation d'un flash d'appareil photo près des yeux peut causer une perte temporaire de la vision ou même endommager les yeux.

**Faites attention lorsque vous utilisez un éclairage clignotant**

- Lorsque vous utilisez votre appareil, laissez un peu de lumière dans la pièce et ne tenez pas l'écran trop près de vos yeux.
- Des convulsions ou des voiles noirs peuvent se produire lorsque vous êtes exposé pour une période prolongée à des jeux vidéos, par exemple. Arrêtez-vous si vous sentez la moindre gêne.

- Si un membre de votre famille a eu des convulsions ou des voiles noirs pendant l'utilisation d'un appareil similaire, consultez un médecin avant d'utiliser l'appareil.
- Si vous ressentez un inconfort, comme un spasme musculaire ou une désorientation, cessez immédiatement l'utilisation de l'appareil et consultez un médecin.
- Pour éviter une fatigue oculaire, prenez des pauses régulièrement pendant l'utilisation de l'appareil.

### **Réduisez le risque de blessures causées par les mouvements répétitifs**

Si vous effectuez des mouvements répétitifs, comme la pression de touches ou l'écriture manuscrite de caractères sur un écran tactile, vous pouvez ressentir un certain inconfort au niveau des mains, du cou, des épaules et d'autres parties du corps. Lorsque vous utilisez votre appareil, tenez-le de façon détendue, pressez les touches légèrement, et prenez des pauses régulièrement. Si pendant ou après une telle utilisation, l'inconfort persiste, cessez immédiatement l'utilisation de l'appareil et consultez un médecin.

### **Protégez votre ouïe lorsque vous utilisez un casque**



- Une exposition excessive aux sons à haut niveau sonore peut nuire à votre audition.
- Une exposition aux sons à haut niveau sonore pendant que vous marchez peut vous distraire et entraîner un accident.
- Diminuez toujours le volume avant de brancher vos écouteurs dans la prise audio et réglez le volume au niveau minimal pour entendre votre interlocuteur ou votre musique.
- Dans un environnement sec, de l'électricité statique peut se produire dans le casque. Évitez d'utiliser un casque dans un environnement sec ou de toucher un objet métallique qui émet de l'électricité statique avant de brancher votre casque à votre appareil.
- N'utilisez pas de casque lorsque vous conduisez ou vous déplacez en vélo. Cela peut détourner votre attention et causer un accident. Cela peut aussi être illégal dans certaines régions.

### **Utilisez votre appareil avec précaution lorsque vous marchez ou êtes en déplacement**

- Soyez attentif à votre environnement afin d'éviter de vous blesser ou de blesser d'autres personnes.
- Assurez-vous que le câble du casque ne s'enroule pas autour de vos bras ou d'objets à proximité.

### **Ne peignez pas l'appareil ou n'y apposez pas d'autocollants**

- Si vous peignez ou collez des autocollants sur l'appareil, les pièces mobiles pourraient être obstruées.
- Si vous êtes allergique à la peinture ou aux pièces métalliques du produit, vous pourriez éprouver des démangeaisons, de l'enflure de la peau ou avoir de l'exéma. Si c'est le cas, arrêtez d'utiliser le produit et consultez votre médecin.

### **N'utilisez pas l'appareil si l'écran est fissuré ou brisé**

- Si l'écran de votre appareil est brisé, veuillez l'apporter au service après-vente Samsung pour le remplacer, car le verre ou la résine acrylique pourraient vous blesser.

### **Installez les appareils mobiles et l'équipement avec précaution**

- Assurez-vous d'installer correctement les appareils mobiles et l'équipement dans votre voiture.
- Ne placez votre appareil et ses accessoires au-dessus ni à proximité du compartiment du coussin gonflable. Advenant le gonflement du coussin, vous pourriez subir de graves blessures, si l'équipement sans fil pour voiture est installé incorrectement.

### **Évitez de laisser tomber ou de frapper l'appareil**

- Cela pourrait endommager votre appareil ou causer un mauvais fonctionnement.
- Si l'appareil est plié ou déformé, il pourrait être endommagé ou des composants pourraient ne pas fonctionner correctement.

### **Maximisez la durée utile de la pile et du chargeur**

- Un dysfonctionnement de la pile peut être observé si elle n'est pas utilisée pendant une période prolongée.
- Si vous n'avez pas utilisé votre appareil depuis un moment, il est possible que la pile soit complètement vidée. Veuillez la recharger.
- Si vous n'utilisez pas le chargeur, débranchez-le de la prise de courant.
- Utilisez uniquement la pile dans le cadre de l'utilisation prévue.
- Suivez les directives de ce guide pour prolonger la durée utile de l'appareil et de la pile. Les dommages et la mauvaise performance résultant d'un manquement aux avertissements et aux directives peuvent annuler la garantie du fabricant.
- Votre appareil peut se détériorer avec le temps. Certains composants et réparations sont couverts par la garantie dans la période de validité. Cependant, les dommages et la détérioration causés par des accessoires non homologués ne sont pas couverts.

### **Lors de l'utilisation de l'appareil :**

- Tenez l'appareil droit, comme vous le faites avec un téléphone conventionnel.
- Parlez directement dans le microphone.

### **N'essayez pas de démonter, modifier ou réparer l'appareil**

- Toute modification apportée à votre appareil pourrait annuler la garantie du fabricant. Veuillez apporter votre appareil à votre centre de services après-ventes Samsung.
- Ne démontez pas ou ne percez pas la pile, car ceci peut causer une explosion ou un incendie.
- Éteignez l'appareil avant de retirer la pile. Si vous retirez la pile alors que l'appareil est allumé, celui-ci risque de subir des dysfonctionnements.

### **Lorsque vous nettoyez votre appareil :**

- Essuyez l'appareil ou le chargeur avec un linge doux.
- Nettoyez les bornes de la pile avec du coton ou un chiffon doux et propre.
- N'utilisez pas de produits chimiques ou de détergent. Cela pourrait causer une décoloration ou une corrosion de l'appareil ou donner lieu à des risques d'électrocution ou d'incendie.

### **N'utilisez pas votre appareil à d'autres fins que son utilisation prévue**

- Cela pourrait nuire au fonctionnement de l'appareil.

### **Évitez de déranger autrui lorsque vous utilisez votre appareil dans les lieux publics**

#### **Seul un personnel de service qualifié peut réparer votre appareil**

- Si une personne non qualifiée tente de réparer votre appareil, cela peut l'endommager et votre garantie sera annulée.

### **Manipulez les cartes SIM, les cartes mémoire et les câbles avec soin**

- Lorsque vous insérez une carte ou branchez un câble dans votre appareil, assurez-vous que la carte et la fiche du câble sont insérées correctement.
- Ne retirez pas la carte pendant le transfert d'information ou l'accès à l'information, car cela pourrait entraîner la perte de données ou endommager la carte ou l'appareil.
- Protégez les cartes contre les chocs, l'électricité statique et le bruit électrique provenant d'autres appareils.
- Ne touchez pas les contacts métalliques ou les bornes de la pile avec vos doigts ou des objets métalliques. Si la pile est sale, essuyez-la avec un linge doux.
- Si vous insérez la carte ou la fiche du câble incorrectement, vous pouvez endommager la prise multifonction ou d'autres composants de l'appareil.

### **Vérifiez l'accès aux services d'urgence**

Il est possible que des appels d'urgence ne puissent être établis dans certaines régions. Avant de vous déplacer en régions éloignées, prévoyez un autre moyen de contacter les services d'urgence.

### **Protégez vos données personnelles et empêchez la mauvaise utilisation de vos renseignements personnels**

- Assurez-vous de sauvegarder les données importantes. Samsung n'est pas responsable de la perte de données.
- Avant de vous départir de votre appareil, sauvegardez toutes vos données, puis réinitialisez l'appareil afin d'empêcher toute mauvaise utilisation de vos renseignements personnels.
- Lisez attentivement les messages d'autorisation avant de télécharger les applications. Faites particulièrement attention aux applications qui ont accès à de nombreuses fonctions ou à vos renseignements personnels.

- Vérifiez souvent vos comptes afin de contrer les utilisations non autorisées ou douteuses. Si vous observez des indices de mauvaise utilisation de vos données, contactez votre fournisseur de services pour supprimer ou changer l'information de votre compte.
- Advenant le vol ou la perte de votre appareil, changez les mots de passe de vos comptes afin de protéger vos renseignements personnels.
- Évitez d'utiliser des applications de sources inconnues et verrouillez votre appareil avec un modèle, un mot de passe ou un NIP.

### **Ne distribuez pas de matériel protégé par des droits d'auteur**

Ne distribuez pas de matériel protégé par des droits d'auteur que vous avez enregistré sans l'autorisation des propriétaires du contenu. En le faisant, vous contreviendriez aux lois sur les droits d'auteur. Le fabricant n'est pas responsable de toute question d'ordre juridique soulevée par l'utilisation illégale faite par l'utilisateur de matériel protégé par des droits d'auteur.

## **Logiciels malveillants et virus**

**Pour protéger votre appareil de logiciels malveillants et de virus, suivez ces conseils d'utilisation. Si vous ne suivez pas ces conseils, la corruption ou la perte de données pourrait ne pas être couverte par la garantie.**

- Ne téléchargez pas d'applications inconnues.
- Ne visitez pas des sites Web non fiables.
- Supprimez les messages douteux ou les courriels provenant d'expéditeurs inconnus.
- Définissez un mot de passe et changez-le régulièrement.
- Désactivez les fonctions sans fil, comme Bluetooth, lorsque vous ne les utilisez pas.
- Si l'appareil ne fonctionne pas normalement, exécutez un programme antivirus pour vérifier la présence de virus.
- Exécutez un programme antivirus sur votre appareil avant de lancer une nouvelle application téléchargée et ses fichiers.
- Installez un programme antivirus sur votre ordinateur et exécutez-le régulièrement pour contrer la présence de virus.
- Ne modifiez pas les paramètres d'enregistrement ou du système d'exploitation de l'appareil.



## Précautions spéciales et avis d'Innovation, Sciences et Développement économique Canada (ISDE)

### Mises en garde

Toute modification apportée à votre appareil qui n'est pas expressément approuvée dans le présent document pourrait invalider la garantie de l'appareil et annuler votre droit de l'utiliser. N'utilisez que les piles, les antennes et les chargeurs approuvés. L'utilisation d'accessoires non autorisés pourrait être dangereuse et invalidera la garantie de l'appareil si lesdits accessoires ont causé des dommages ou une défectuosité à l'appareil.

Même si votre appareil est plutôt robuste, c'est un appareil électronique complexe qui peut se briser. Évitez de l'échapper, de la frapper, de la plier ou de vous assoir dessus.

### Renseignements destinés à l'utilisateur

Cet appareil a subi des tests et répond aux critères d'un dispositif numérique de classe B. Ces critères sont établis afin d'assurer une protection suffisante contre les interférences nocives à l'intérieur d'une résidence. Cet appareil produit, utilise et peut émettre de l'énergie radioélectrique et peut occasionner des interférences nuisibles aux communications radio s'il n'est pas assemblé et utilisé selon les directives. Cependant, il n'y a aucune garantie qu'il ne se produira pas d'interférence dans une installation particulière. Si l'appareil nuit à la réception du signal radio ou de télévision, ce qui peut être vérifié en éteignant puis en rallumant l'appareil, on recommande à l'utilisateur de prendre les mesures correctives suivantes :

- Réorientez ou déplacez l'antenne réceptrice.
- Augmentez la distance séparant l'appareil et le récepteur.
- Branchez l'appareil à un circuit différent de celui où est branché le récepteur.
- Consultez le marchand ou un technicien expérimenté en radio et télévision pour obtenir de l'aide.



**Avertissement** : L'écoute prolongée avec un casque d'écoute à très haut niveau de volume peut causer des dommages à l'ouïe.

### Renseignements sur l'indice de débit d'absorption spécifique (DAS)

Votre appareil est en fait un émetteur-récepteur radio. Il a été conçu et fabriqué de façon à ne pas dépasser les normes d'exposition aux radiofréquences. Le DAS est une valeur qui correspond à la quantité relative d'énergie RF absorbée par la tête de l'utilisateur du dispositif sans fil.

L'indice DAS d'un appareil est obtenu par des tests, des mesures et des calculs complexes, il ne représente pas la quantité d'énergie RF émise par l'appareil. Tous les modèles d'appareil mobile sont testés en laboratoire à leur indice maximal dans des conditions rigoureuses. Lorsque l'appareil fonctionne, l'indice DAS de l'appareil peut être légèrement plus faible que le niveau indiqué à ISDE. Ce fait est lié à une variété de facteurs, comme la proximité de

l'antenne d'une station, la conception de l'appareil et d'autres facteurs. Ce qu'il faut retenir, c'est que chaque appareil respecte des normes fédérales strictes. Les variations de l'indice DAS ne représentent pas des variations de la sécurité d'utilisation.

Tous les appareils doivent respecter la norme fédérale, qui comprend une marge de sécurité substantielle. Tel qu'indiqué plus haut, les variations de l'indice DAS entre les différents modèles d'appareil mobile ne représentent pas des variations de la sécurité d'utilisation. Les indices DAS égaux ou inférieurs à la norme fédérale de 1,6 W/kg sont considérés comme sécuritaires pour le public.

Les valeurs DAS sont mesurées dans des positions qui simulent des utilisations contre la tête et près de l'oreille. Les valeurs DAS pour une utilisation près du corps font référence aux accessoires (c.-à-d. boîtier et étui de l'appareil) qui ne contiennent aucun métal à une distance minimale de 1,5 cm du corps.

## Mise au rebut de ce produit

(appareils électriques et électroniques usagés)

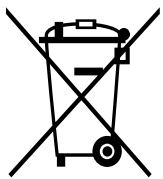

Ce symbole apposé sur le produit, ses accessoires ou sa documentation indique que ni le produit ni ses accessoires électroniques usagés (chargeur, casque audio, câble USB, etc.), ne peuvent être jetés avec les autres déchets ménagers.



La mise au rebut inappropriée des déchets présentant des risques environnementaux et de santé publique, veuillez séparer vos produits et accessoires usagés des autres déchets. Vous favoriserez ainsi le recyclage de la matière qui les compose dans le cadre d'un développement durable.

Les particuliers sont invités à contacter le magasin leur ayant vendu le produit ou à se renseigner auprès des autorités locales pour connaître les procédures et les points de collecte de ces produits en vue de leur recyclage.

Les entreprises et professionnels sont invités à contacter leurs fournisseurs et à consulter les conditions de leur contrat de vente. Ce produit et ses accessoires ne peuvent être jetés avec les autres déchets professionnels et commerciaux.

Cet appareil est conforme à RoHS.

## Mise au rebut de la pile de ce produit

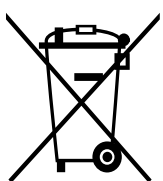

Ce symbole apposé sur la pile, le manuel ou l'emballage indique que les piles de ce produit ne doivent pas être éliminées en fin de vie avec les autres déchets ménagers. L'indication éventuelle des symboles chimiques Hg, Cd ou Pb signifie que la pile contient des quantités de mercure, de cadmium ou de plomb supérieures aux niveaux de référence stipulés dans la directive CE 2006/66.

## Avis de non-responsabilité

Certains contenus et services offerts sur cet appareil appartiennent à des tiers et sont protégés par des droits d'auteur, un brevet, une marque de commerce et des lois sur la propriété intellectuelle. De tels contenus et services vous sont offerts exclusivement aux fins de votre usage personnel et non commercial. Vous ne pouvez utiliser aucun contenu ou service d'une manière qui n'a pas été autorisée par le propriétaire du contenu ou le fournisseur de services. Sans limiter ce qui précède, sauf autorisation expresse du propriétaire du contenu ou du fournisseur de services, vous ne pouvez, par quelque manière ou mode de communication que ce soit, modifier, copier, reproduire, mettre en ligne, publier, transmettre, traduire, vendre ou exploiter tout contenu ou service affichés sur cet appareil; ni en dériver quelques produits que ce soit.

« LE CONTENU ET LES SERVICES TIERS SONT FOURNIS « TELS QUELS ». SAMSUNG NE GARANTIT PAS LE CONTENU OU LES SERVICES OFFERTS, D'UNE FAÇON EXPRESSE OU IMPLICITE, À QUELQUE FIN QUE CE SOIT. SAMSUNG DÉCLINE EXPRESSÉMENT TOUTES GARANTIES IMPLICITES, Y COMPRIS, MAIS SANS LIMITATION, LES GARANTIES DE COMMERCIALISATION OU D'ADAPTATION DANS UN BUT SPÉCIFIQUE. SAMSUNG NE GARANTIT PAS L'EXACTITUDE, LA VALIDITÉ, L'ACTUALITÉ, LA LÉGALITÉ OU L'EXHAUSTIVITÉ DE TOUT CONTENU OU SERVICE OFFERT SUR CET APPAREIL, ET EN AUCUN CAS, Y COMPRIS LA NÉGLIGENCE, SAMSUNG NE PEUT ÊTRE TENUE RESPONSABLE, PAR DROIT CONTRACTUEL OU PRÉJUDICIEL, DES DOMMAGES DIRECTS, INDIRECTS, PARTICULIERS, SPÉCIAUX OU ACCIDENTELS, DES HONORAIRES D'AVOCATS, DES DÉPENSES, OU TOUT AUTRE DOMMAGE DÉCOULANT DE, OU EN RELATION AVEC, TOUTE INFORMATION CONTENUE DANS OU QUI RÉSULTENT DE L'UTILISATION DE TOUT CONTENU OU SERVICE PAR VOUS OU TOUTE AUTRE PERSONNE TIERCE, MÊME SI VOUS AVEZ ÉTÉ AVISÉ DE LA POSSIBILITÉ DE TELS DOMMAGES. »

Les services tiers peuvent être résiliés ou interrompus en tout temps, et Samsung ne donne aucune garantie sur la durée de disponibilité de tout contenu ou service. Le contenu et les services sont transmis par des tiers au moyen de réseaux et d'installations de transmission sur lesquels Samsung n'a aucun contrôle. Sans limiter la généralité de cet avis de non-responsabilité, Samsung décline expressément toute responsabilité pour toute interruption ou suspension de tout contenu ou service offert sur cet appareil.

Samsung n'est pas responsable du service à la clientèle lié au contenu et aux services. Toute question ou requête liées au contenu ou aux services doit être envoyée directement aux fournisseurs de contenu ou de services.

## Droits d'auteur

Copyright © 2020 Samsung Electronics

Ce mode d'emploi est protégé par les lois internationales sur les droits d'auteur.

Il est interdit de reproduire, distribuer, traduire ou transmettre sous quelque forme et par quelque moyen que ce soit, électronique ou mécanique, notamment par photocopie, enregistrement ou stockage dans un système de stockage et de recherche documentaire.

## Marques

- SAMSUNG et le logo SAMSUNG sont des marques déposées de Samsung Electronics.
- Bluetooth® est une marque déposée de Bluetooth SIG, Inc.
- Wifi®, Wifi Direct<sup>MD</sup>, Wifi CERTIFIED<sup>MD</sup> et le logo Wifi sont des marques déposées de Wifi Alliance.
- Fabriqué sous licence de Dolby Laboratories. Dolby, Dolby Atmos et le symbole double-D sont des marques de commerce de Dolby Laboratories.
- Toutes les autres marques et tous les autres droits d'auteur demeurent la propriété de leurs propriétaires respectifs.

## Avis d'Innovation, Sciences et Développement économique Canada

Cet appareil numérique de classe B est conforme à la norme NMB-003.

Le présent appareil est conforme aux CNR d'Innovation, Sciences et Développement économique Canada applicables aux appareils radio exempts de licence. L'exploitation est autorisée aux deux conditions suivantes :

- (1) l'appareil ne doit pas produire de brouillage, et
- (2) l'utilisateur doit accepter tout brouillage radioélectrique subi par l'appareil, même si le brouillage est susceptible d'en compromettre le fonctionnement.

