

Votre **HTC** Desire Z

Manuel de l'utilisateur

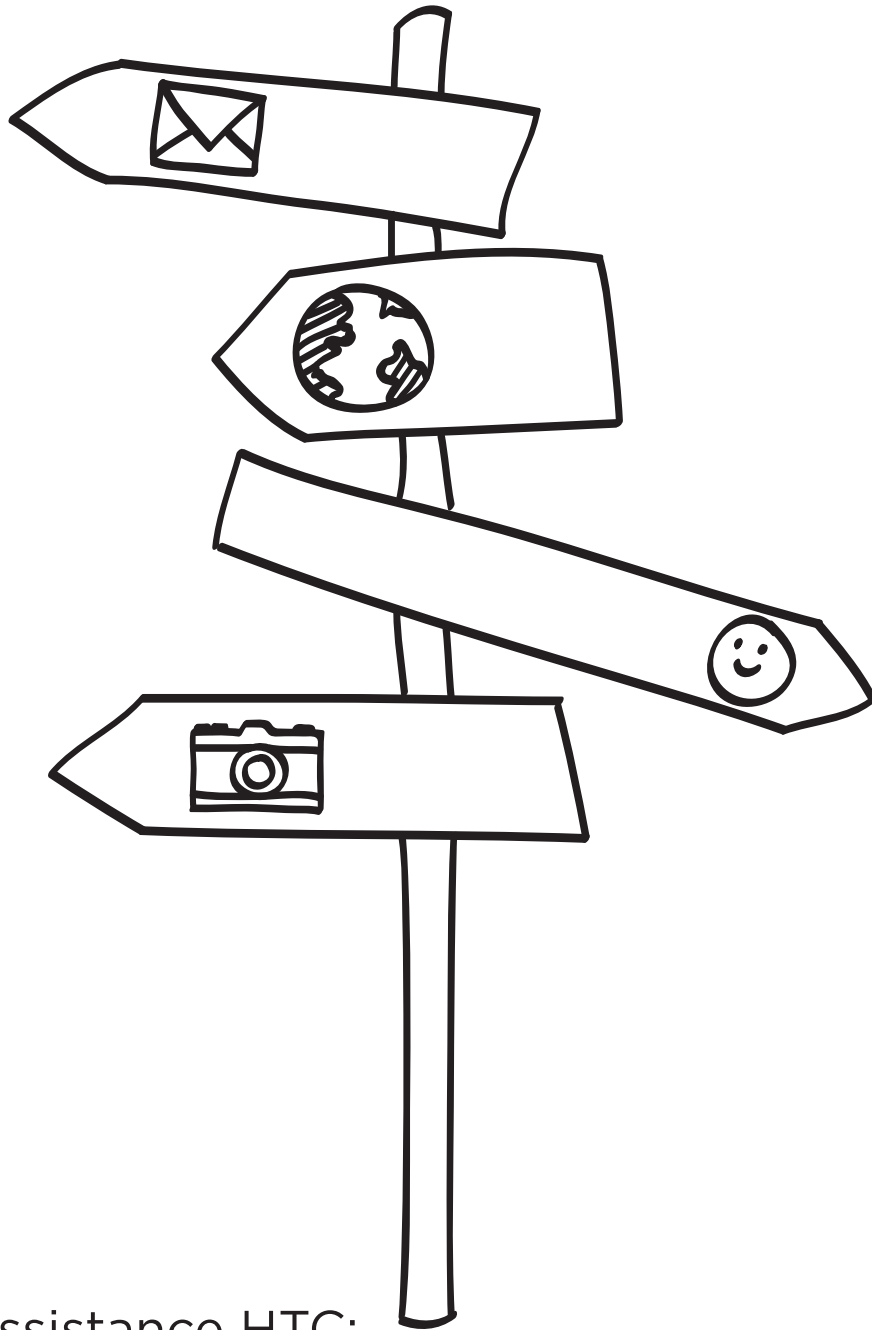

Ligne d'assistance HTC:
Anglais 1-866-449-8358
tous les jours de la semaine
de 6h EST à 1h EST

htc
quietly brilliant

Conventions utilisées dans ce guide

Dans ce manuel de l'utilisateur, les symboles suivants sont utilisés pour indiquer des informations utiles et importantes :



Ceci est une note. Une note donne souvent des informations supplémentaires, comme par exemple ce qui se passe sur votre téléphone lorsque vous décidez de faire ou de ne pas faire une action spécifique. Une note fournit également des informations qui peuvent n'être applicables que dans certaines situations.



Ceci est un conseil. Un conseil vous propose une solution alternative pour une étape ou une procédure particulière, ou vous informe à propos d'une option utile.



Ceci indique quelque chose de très important. Une information importante décrit une action à faire pour accomplir une certaine tâche ou pour que votre téléphone fonctionne correctement.



Ceci fournit des informations de précaution d'emploi. Ce sont des informations auxquelles vous devez porter attention pour éviter des problèmes potentiels pendant l'utilisation de votre téléphone.

Table des matières

Les bases	7
À l'intérieur de la boîte	7
Votre téléphone	7
Capot arrière	10
Carte SIM	11
Carte de stockage	12
Batterie	14
Allumer ou éteindre votre téléphone	17
Entrer le code NIP	17
Mouvements du doigt	17
Utiliser le pavé de commande optique pour interagir avec l'écran tactile	18
Mise en route	20
Configurer votre téléphone pour la première fois	20
Écran d'accueil	20
États et notifications	22
Panneau de Notifications	24
Connecter le téléphone à un ordinateur	25
Effectuer des recherches sur votre téléphone et sur le Web	27
Régler le volume	29
Mode veille	30
Personnalisation	31
Personnaliser complètement votre téléphone	31
Personnaliser votre téléphone avec des thèmes	31
Changer votre fond d'écran	32
Définir une nouvelle apparence	33
Personnaliser votre écran d'accueil avec des widgets	34
Ajouter des icônes et d'autres raccourcis sur votre écran d'accueil	35
Ajouter des dossiers sur votre écran d'accueil	36
Réorganiser ou supprimer des widgets et des icônes sur l'écran d'accueil	37
Réarranger l'écran d'accueil	38
Changer les sonneries et les alarmes	39
Redisposer ou masquer des onglets d'applications	41
Appels téléphoniques	42
Effectuer des appels	42
Recevoir des appels	45
Identification de l'appelant HTC	46
Utiliser les options d'appel	46
Utiliser l'historique des appels	49
Bloquer des appelants	50
Services d'appel	51
Activer et désactiver le mode Avion	51

Contacts	52
À propos de Contacts	52
Configurer Ma carte de contact	53
Méthodes pour entrer des contacts dans votre téléphone	53
Fusionner les informations de contacts	56
Votre liste de contacts	58
Informations et conversations d'un contact	60
Groupes de contacts	62
Widget Contacts	64
Clavier	65
Utiliser le clavier coulissant	65
Utiliser le clavier à l'écran	67
Entrée prédictive de mots	69
Entrer du texte en parlant	71
Copier et coller du texte	71
Régler les paramètres de saisie	72
Messages	74
À propos de Messages	74
Envoyer un message textuel (SMS)	75
Envoyer un message multimédia (MMS)	76
Reprendre un brouillon de message	77
Lire et répondre à un message	78
Gestion des fils de messages	80
Configurer les options de message	82
Comptes et synchronisation	84
Synchronisation avec les comptes en ligne	84
Synchroniser les informations avec votre ordinateur	87
Social	94
Facebook pour HTC Sense	94
Facebook pour Android	95
Quelle est la différence entre Facebook pour Android et Facebook pour HTC Sense?	96
« Tweeter » sur votre téléphone	96
Friend Stream	99
Clavarder avec Google Talk	102
Courriel	105
Utiliser Gmail/Google Mail	105
Utiliser l'application E-mail	111
Agenda	119
À propos de l'application Agenda	119
Créer des événements dans Agenda	119
Changer le mode d'affichage de l'agenda	121
Gérer des événements de l'agenda	123
Rappels d'événements de l'agenda	125
Afficher et synchroniser des agendas	125

Modifier les paramètres de l'agenda	126
À propos du widget Agenda	127
Horloge et météo	128
À propos du widget Horloge HTC	128
À propos de l'application Horloge.	128
Utiliser l'horloge de bureau	129
Utiliser l'horloge mondiale	130
Configurer le réveil	131
Consulter la météo	133
À propos du widget Météo	135
Connexions Internet	136
Connexion de données	136
Wi-Fi	137
Ajouter des widgets de connexion	139
Connexion à un réseau privé virtuel (VPN)	139
Utiliser votre téléphone comme un modem (fonction modem)	141
Connecter votre téléphone à Internet via un ordinateur (relais Internet)	141
Utiliser votre téléphone comme un routeur sans fil	142
Navigateur Web	143
Utiliser le navigateur Web de votre téléphone	143
Copier du texte, rechercher des informations et partager des contenus	146
Afficher les favoris et les pages consultées précédemment	148
Configurer les options du navigateur	149
Bluetooth	150
Fonctions élémentaires de Bluetooth	150
Connecter un casque Bluetooth ou un kit de voiture	150
Déconnecter ou dissocier un périphérique Bluetooth	152
Envoyer des informations via Bluetooth	152
Recevoir des informations via Bluetooth	154
Appareil photo	156
Bases de l'appareil photo	156
Prendre une photo	158
Enregistre une vidéo	159
Ajouter des effets	160
Après la capture	161
Changer les paramètres de l'appareil photo	161
Photos, vidéos et musique	163
Parcourir votre Galerie	163
Écouter de la musique	172
Partager des fichiers multimédias sur votre réseau domestique	177
HTCSense.com	179
À propos de HTCSense.com	179
Vous enregistrer pour obtenir votre compte HTCSense.com	179
Utiliser HTCSense.com	180

Tableau de bord	180
Contacts	182
Messages	184
Hub HTC	185
Se déconnecter ou supprimer un compte HTC Sense.com	186
Cartes et localisation	187
Activer les services de localisation	187
Google Maps	187
Plus d'applications	195
Regarder des vidéos sur YouTube	195
Lire des flux d'actualités	196
Travailler sur des documents, des feuilles de calcul et des présentations	199
Suivi de vos actions en bourse	200
Écouter la radio FM	202
Enregistrer votre voix	203
Utiliser la lampe de poche	204
Rechercher et installer les applications d'Android Market	205
Partager des jeux et des applications	208
Sécurité	210
Protéger votre carte SIM avec un code NIP	210
Protéger votre téléphone par un verrouillage d'écran	211
Paramètres	213
Paramètres de votre téléphone	213
Changer les paramètres d'affichage	215
Modifier les paramètres sonores	216
Changer la langue du téléphone	217
Optimiser l'autonomie de la batterie du téléphone	217
Gérer la mémoire	218
Vérifier les informations de votre téléphone	219
Mise à jour et réinitialisation	220
Mise à jour logicielle du téléphone	220
Redémarrage ou réinitialisation du téléphone	221
Marques commerciales et droits d'auteur	222
Index	223

Les bases

À l'intérieur de la boîte

Vous trouverez les éléments suivants à l'intérieur de la boîte.

- Téléphone
- Batterie (préinstallée)
- Carte microSD™ (préinstallée)
- Câble USB
- Casque stéréo 3,5 mm
- Adaptateur d'alimentation
- Guide de mise en route rapide
- Manuel de sécurité et de réglementation

Votre téléphone

Panneau avant (avec clavier déployé)

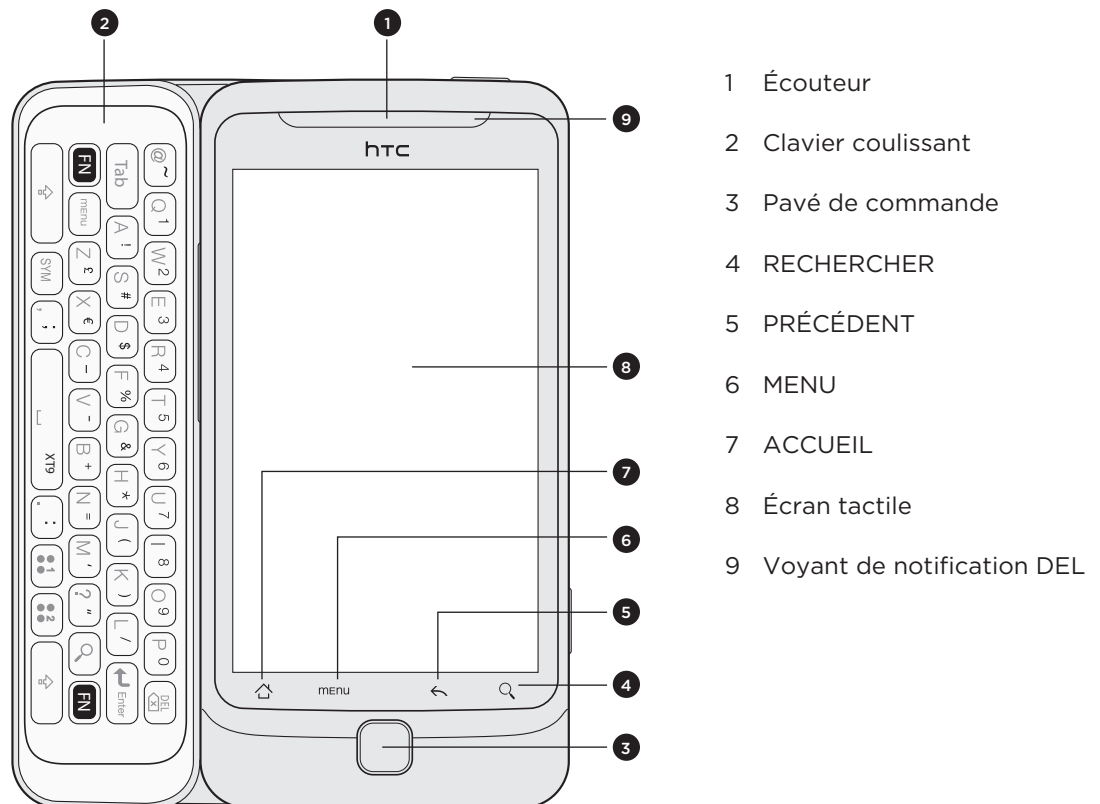

Panneaux gauche et droit

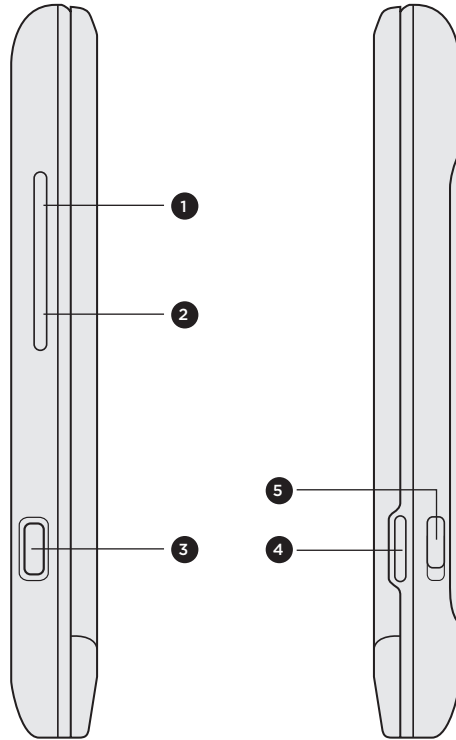

- 1 VOLUME +
- 2 VOLUME -
- 3 Connecteur USB
- 4 CAMÉRA
- 5 Verrou du capot arrière

Panneau arrière



- 1 Caméra 5 mégapixels
- 2 Flash DEL
- 3 Capot arrière
- 4 Haut-parleur

Panneau supérieur

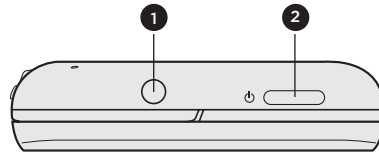

- 1 Prise pour casque d'écoute 3,5mm
- 2 MARCHÉ/ARRÊT

Panneau inférieur

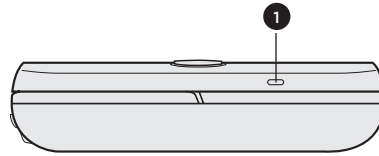

- 1 Microphone

Capot arrière

Retirer le capot inférieur

Retirez le capot inférieur pour accéder au logement de la batterie, au logement de la carte SIM, et au logement de la carte de stockage.

1. Éteignez d'abord votre téléphone, et tenez-le fermement face vers le bas.
2. Faites glisser le verrou du capot arrière vers le bas, puis soulevez le capot pour l'enlever.

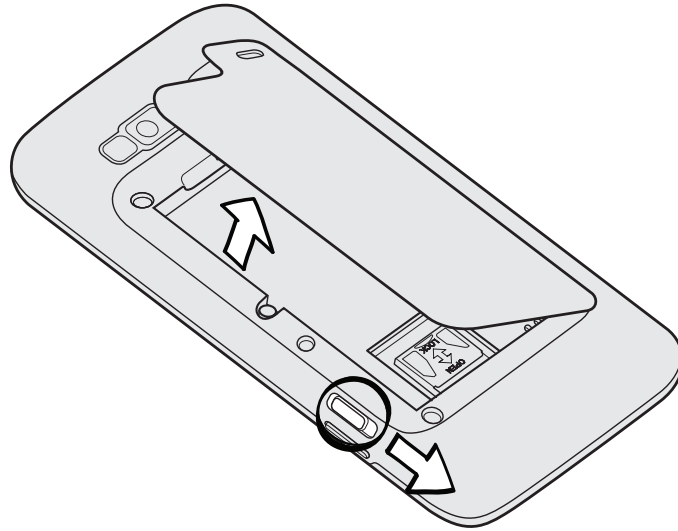

Quand vous sortez votre téléphone de son emballage et retirez le capot arrière pour la première fois, vous verrez que la batterie est déjà dans le téléphone. Voir « Retirer la batterie ».

Remettre le capot

1. Insérez les onglets du capot arrière dans les ouvertures situées du côté droit du panneau arrière du téléphone.
2. Pressez le capot arrière contre le téléphone jusqu'à ce qu'il se clique en place.

Carte SIM

La carte SIM contient votre numéro de téléphone, les détails du service et la mémoire de votre annuaire et de vos messages. Votre téléphone prend en charge les cartes SIM de 1,8 V et 3 V.



Il se peut que certaines cartes SIM ne fonctionnent pas avec votre téléphone. Contactez votre fournisseur de services mobiles si vous devez remplacer votre carte SIM. Ce service est peut-être payant.

Installer la carte SIM

1. Retirez le capot arrière.
Voir « Retirer le capot arrière ».
2. Retirez la batterie.
Voir « Retirer la batterie ».
3. Insérez la carte SIM dans son logement, le coin tronqué en premier et les contacts dorés vers le bas.
4. Poussez la carte SIM à fond dans le logement.

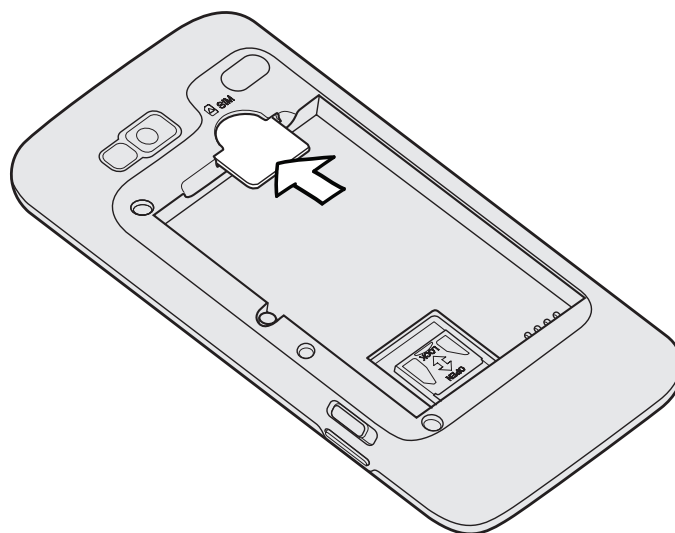

Retirer la carte SIM

1. Retirez le capot arrière.
Voir « Retirer le capot arrière ».
2. Retirez la batterie.
Voir « Retirer la batterie ».
3. Faites glisser la carte SIM à l'extérieur de son logement à l'aide de votre pouce.

Carte de stockage

Le téléphone utilise une carte microSD pour enregistrer vos photos, vos vidéos et votre musique.



Lorsque vous sortez votre téléphone de son emballage, que vous retirez le capot arrière et la batterie pour la première fois, vous verrez que la carte microSD est déjà installée dans le téléphone.

Installer la carte de stockage

1. Retirez le capot arrière.
Voir « Retirer le capot arrière ».
2. Retirez la batterie.
Voir « Retirer la batterie ».
3. Faites glisser le connecteur de la carte de stockage vers l'extrémité du logement de la batterie, puis soulevez-le pour l'ouvrir.

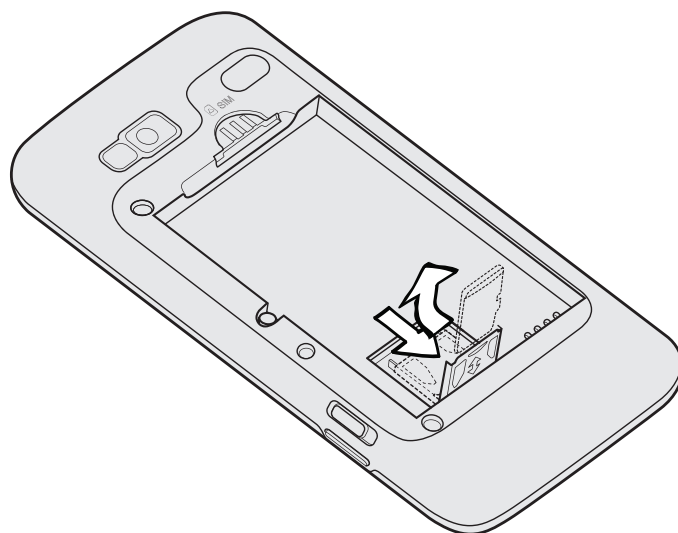

4. Insérez la carte de stockage dans son connecteur, avec ses contacts dorés vers le bas et face aux contacts se trouvant dans le logement de la carte de stockage.

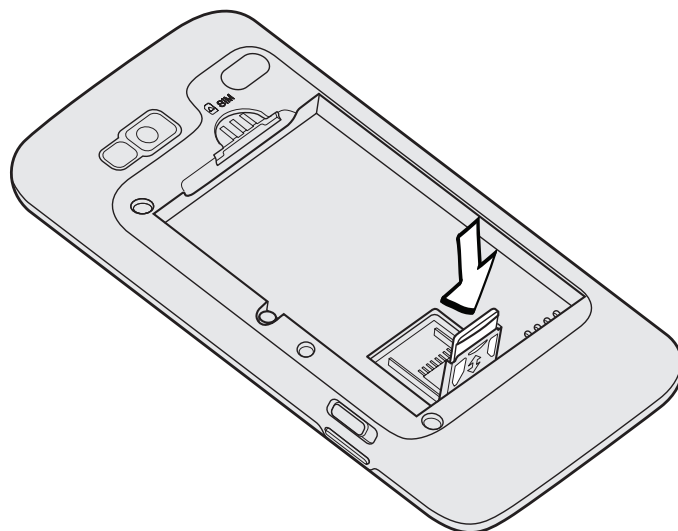

5. Refermez le connecteur, puis verrouillez-le en le faisant glisser vers le haut.

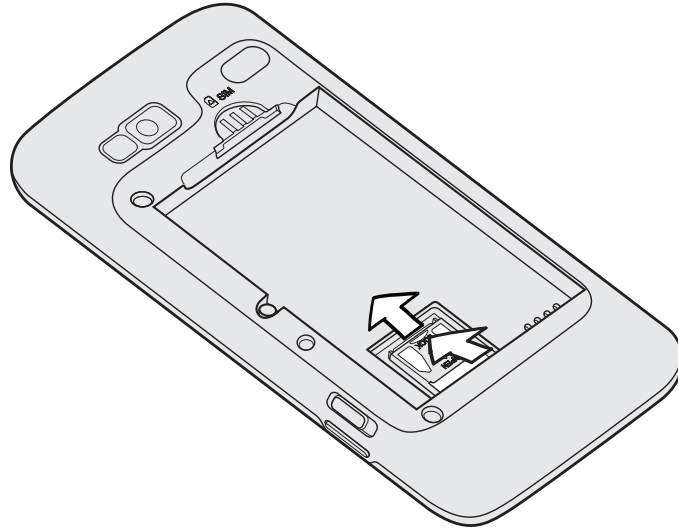

Retirer la carte de stockage

1. Retirez le capot arrière.
Voir « Retirer le capot arrière ».
2. Retirez la batterie.
Voir « Retirer la batterie ».
3. Faites glisser le connecteur de la carte de stockage vers l'extrémité du logement de la batterie, puis soulevez-le pour l'ouvrir.
4. Retirez la carte de stockage, puis refermez le connecteur.

Batterie

Votre téléphone utilise une batterie rechargeable. N'utilisez que les batteries d'origine et les accessoires fournis avec votre téléphone ou les pièces de rechange recommandées par HTC.

L'autonomie de la batterie dépend de la manière dont vous utilisez votre téléphone. Cela dépend donc de votre utilisation des fonctions et des accessoires du téléphone (par exemple : l'utilisation en continu de la connexion Bluetooth consomme beaucoup d'énergie). Les appels téléphoniques de longue durée et la navigation fréquente sur le Web consomment également beaucoup d'énergie de la batterie. L'emplacement où vous vous trouvez joue également un rôle : un signal faible du réseau mobile et des températures extrêmes font que la batterie est plus rudement mise à l'épreuve.



Quand vous sortez votre téléphone de son emballage et retirez le capot arrière pour la première fois, vous verrez que la batterie est déjà installée et qu'un film de protection la recouvre. Tirez sur la languette du film pour sortir la batterie. Assurez-vous d'enlever le film de protection avant de remettre la batterie en place.

Retirer la batterie

1. Retirez le capot arrière.

Voir « Retirer le capot arrière ».

2. Soulevez la batterie grâce à partir de la petite ouverture en haut du logement de la batterie.

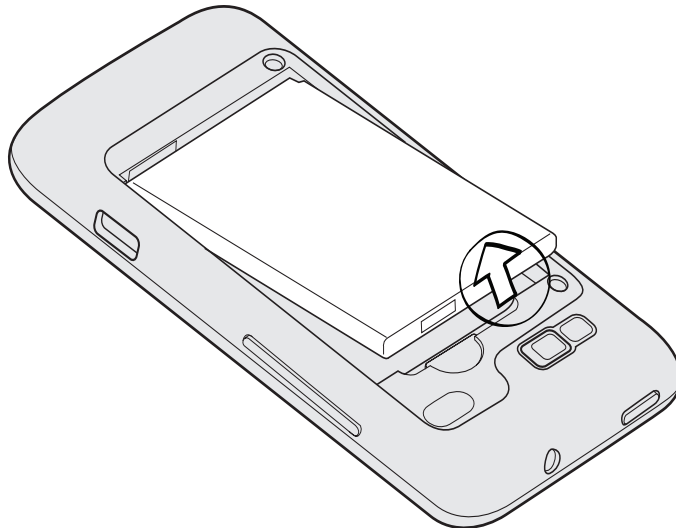

Installation de la batterie

1. Retirez le capot arrière.
Voir « Retirer le capot arrière ».
2. Insérez la batterie dans son logement, ses contacts cuivrés en premier.

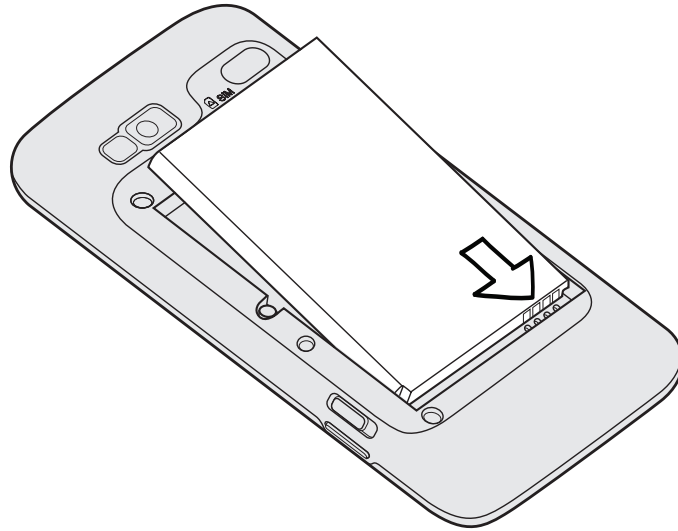

3. Remplacer le couvercle arrière.
Voir « Remettre le capot arrière ».

Charger la batterie

La batterie est livrée partiellement chargée. Il est recommandé de charger la batterie avant d'allumer le téléphone et de commencer à l'utiliser. Les performances de certaines batteries sont meilleures après plusieurs cycles de chargement/déchargement.



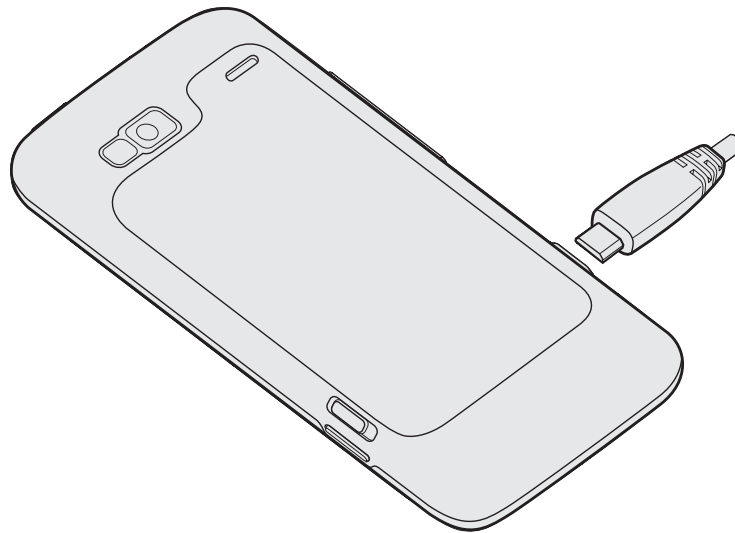

- Le téléphone est livré avec la batterie déjà installée dans celui-ci. Un mince film de protection se trouve entre la batterie et le logement de la batterie. Vous devez enlever ce film de protection avant de pouvoir charger la batterie. Voir « Retirer la batterie ».
- N'utilisez que l'adaptateur d'alimentation et le câble de synchronisation USB fourni avec votre téléphone pour charger la batterie.
- Ne retirez pas la batterie pendant son chargement au moyen de l'adaptateur c.a. ou de l'adaptateur de voiture.

1. Branchez l'adaptateur c.a. au connecteur USB de votre téléphone.



2. Branchez l'adaptateur c.a. à une prise électrique pour commencer à charger la batterie.

Lorsque la batterie est en chargement, le voyant de notification DEL émet une lumière rouge fixe. Le voyant devient vert fixe une fois que la batterie est complètement chargée.

Si vous chargez la batterie pendant que le téléphone est allumé, l'icône de chargement de la batterie () apparaît dans la barre d'état de votre téléphone. Une fois la batterie complètement chargée, l'icône de chargement devient une icône de batterie pleine ().



Pour des raisons de sécurité, la batterie interrompt sa charge lorsqu'elle surchauffe.

Allumer ou éteindre votre téléphone

Allumer votre téléphone

Appuyez sur le bouton MARCHE/ARRÊT. Facile.



Lorsque vous allumez le téléphone pour la première fois, vous devez le configurer. Reportez-vous au chapitre « Mise en route » pour plus de détails.

Éteindre votre téléphone

1. Si l'écran est éteint, appuyez sur le bouton MARCHE/ARRÊT pour le rallumer, puis déverrouillez l'écran en faisant glisser la barre sur l'écran de verrouillage vers le bas.
Voir « Déverrouiller l'écran » dans le chapitre Mise en route pour plus de détails.
2. Appuyez et maintenez le bouton MARCHE/ARRÊT pendant quelques secondes.
3. Quand le menu d'Alimentation du téléphone apparaît, appuyez sur **Éteindre**.

Entrer le code NIP

La plupart des cartes SIM sont fournies avec un code NIP (numéro d'identification personnel) défini par votre fournisseur de services mobiles. Si on vous demande un code NIP, entrez-le, puis appuyez sur **OK**.

Pour activer, désactiver ou modifier le code NIP, consultez « Protéger votre carte SIM avec un code NIP » dans le chapitre Sécurité.



Si vous avez entré trois fois un code NIP incorrect, la carte SIM se bloque automatiquement. Pas de problème. Contactez votre fournisseur de services mobiles pour obtenir le code PUK (PIN Unblocking Key).

Mouvements du doigt

Appuyer	Lorsque vous souhaitez entrer du texte en utilisant le clavier à l'écran, sélectionner les éléments tels que les icônes d'applications et de paramètres ou appuyer sur les boutons à l'écran, appuyez dessus simplement avec votre doigt.
Appuyer et maintenir	Pour ouvrir les options disponibles pour un élément (p. ex. un contact ou un lien dans une page Web), appuyez et maintenez simplement l'élément.
Glisser	Glisser signifie déplacer rapidement votre doigt verticalement ou horizontalement à travers l'écran.
Faire glisser	Appuyez et gardez votre doigt appuyé avec une légère pression avant de commencer le glissement. Lors du glissement, ne relâchez votre doigt que lorsque vous avez atteint la position souhaitée.
Effleurer	Effleurer l'écran est similaire à glisser, sauf que vous devez passer votre doigt avec des coups légers et rapides. Ce mouvement du doigt s'effectue toujours verticalement, comme lorsque vous effleurez la liste des contacts ou des messages.
Faire pivoter	Pour la plupart des écrans, vous pouvez automatiquement changer l'orientation de l'écran du mode portrait au mode paysage en tournant le téléphone sur le côté. Lorsque vous entrez du texte, tournez le téléphone sur le côté pour faire apparaître un clavier plus grand.
Serrer	Dans certaines applications, comme Galerie ou le navigateur Web, vous pouvez « serrer » l'écran avec deux doigts (par exemple, le pouce et l'index) pour zoomer ou dézoomer une photo ou une page Web.

Utiliser le pavé de commande optique pour interagir avec l'écran tactile

En plus des mouvements du doigt, vous pouvez également interagir avec l'écran tactile de votre téléphone au moyen du pavé de commande optique.

Assurez-vous d'abord de placer votre doigt au-dessus du pavé de commande optique (en le couvrant complètement) et glissez ensuite votre doigt d'un côté à l'autre de ce dernier.

Naviguer sur l'écran d'accueil

Pour aller vers la droite de l'écran d'accueil étendu, glissez votre doigt vers la droite du pavé de commande optique. Glissez votre doigt vers la gauche pour accéder à la partie gauche de l'écran étendu.

Sélectionner un item à l'écran

Pour la plupart des écrans, glissez votre doigt vers la gauche, la droite, le haut ou le bas en fonction de la direction dans laquelle vous voulez vous déplacer. Par exemple, si vous souhaitez sélectionner (mettre en surbrillance) un élément dans la partie supérieure de l'écran, glissez votre doigt vers le haut. Appuyez sur le pavé de commande pour ouvrir l'élément sélectionné.

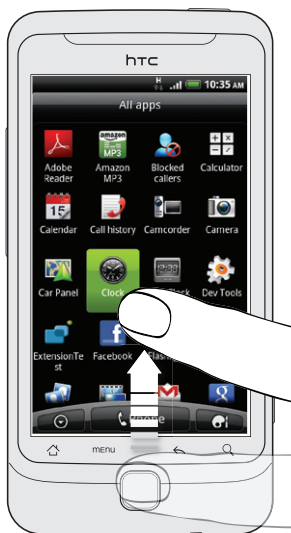

Sélectionner un onglet

Sur les écrans qui comprennent un onglet dans leur partie inférieure, glissez votre doigt vers la gauche ou la droite pour accéder à un onglet spécifique.



Déplacement du curseur lors de l'entrée de texte

Pour reculer ou avancer d'un caractère dans un mot, glissez votre doigt vers la gauche ou la droite. Glissez votre doigt vers le haut ou le bas pour monter ou descendre d'une ligne à l'autre dans un texte.

Sélectionner un lien sur une page Web

1. Glissez votre doigt vers le bas pour accéder au lien suivant sur une page Web.
2. Lorsqu'un lien est sélectionné, appuyez sur le pavé de commande optique pour ouvrir ce lien.

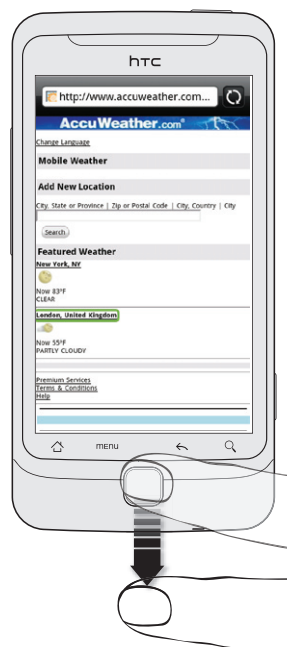

Mise en route

Configurer votre téléphone pour la première fois

Lorsque vous allumez votre téléphone pour la première fois, il vous est demandé de configurer votre téléphone. Vous pouvez choisir la langue d'affichage, comment vous vous connectez à Internet, ou si vous voulez que votre emplacement soit automatiquement détecté. Si vous avez toujours des contacts et des événements d'agenda importants sur votre ancien téléphone, vous pouvez facilement les transférer vers votre nouveau téléphone via une connexion Bluetooth.

Assurez-vous d'être connecté à votre compte Google pour pouvoir utiliser des applications comme Gmail™/Google Mail. Vous pouvez également configurer vos autres comptes de messagerie, de même que vos réseaux sociaux favoris comme Facebook®, Twitter™ et autres.

Suivez simplement les instructions à l'écran et vous pourrez très rapidement commencer à utiliser votre téléphone.



Il se peut que certaines fonctions nécessitant une connexion Internet, telles que des services de localisation et de synchronisation automatique à vos comptes en ligne, entraînent des frais de transferts de données additionnels de la part de votre fournisseur de services mobiles. Ne vous inquiétez pas. Vous pourrez ultérieurement activer ou désactiver ces fonctions depuis les paramètres de votre téléphone. Pour en savoir plus, reportez-vous au chapitre Paramètres.

Écran d'accueil

Votre écran d'accueil est l'endroit où vous personnalisez votre téléphone. Il est équipé d'un widget d'horloge et de météo qui affiche l'heure et la météo de votre région. Vous pouvez également ajouter vos applications, raccourcis, dossiers et widgets favoris, ainsi ces éléments seront à portée de doigt.



Pour en savoir plus, reportez-vous au chapitre Personnalisation.

Écran d'accueil étendu

Au fur et à mesure que vous utilisez plus d'applications avec votre téléphone, vous trouverez que l'écran d'accueil n'est pas suffisant. Pas de problème. Vous pouvez utiliser jusqu'à six écrans d'accueil supplémentaires. Cela vous offre une foule de possibilités.

Glissez votre doigt horizontalement vers la gauche ou la droite et vous découvrirez plus d'espace pour ajouter des icônes, des widgets, etc.

Appuyez sur ACCUEIL pour retourner à l'écran d'accueil principal (l'écran d'accueil central).

Utiliser la vue par bond arrière

Pour sauter directement à l'écran que vous voulez, appuyez sur ACCUEIL à partir de l'écran d'accueil principal ou pincez l'écran pour basculer en vue par bond arrière. Cette vue révèle les sept écrans en miniatures.



Appuyez simplement sur l'écran voulu et vous y accédez directement.

États et notifications

Icônes d'état

Vous obtenez beaucoup d'informations concernant votre téléphone en consultant les icônes de la barre d'état. Voici ce que ces icônes signifient :







































	Intensité du signal		Batterie pleine
	GPRS connecté		Chargement de la batterie en cours
	GPRS en cours d'utilisation		Batterie faible (20% restant)
	EDGE connecté		Batterie très faible (10% restant)
	EDGE en cours d'utilisation		Mode silencieux
	3G connecté		Mode vibreur
	3G en cours d'utilisation		Micro du téléphone muet
	HSDPA connecté		Haut-parleur activé
	HSDPA en cours d'utilisation		Casque microphone filaire connecté
	Itinérance		Casque filaire connecté
	Aucun signal		Bluetooth activé
	Pas de carte SIM installée		Connecté à un appareil Bluetooth
	Connecté à un réseau Wi-Fi		Mode avion
	Synchronisation des données		GPS activé
	Partage du réseau activé		Alarme définie

Icônes de notification

Une vie très active implique un téléphone très occupé. Les icônes de notification dans la barre d'état vous permettent de rester à jour avec vos messages, les événements du calendrier et les alarmes. Voici ce que ces icônes signifient :



 Nouveau message Gmail/Google Mail	 Appel en cours
 Nouveau message électronique Microsoft Exchange ActiveSync ou POP3/IMAP	 Appel manqué
 Problème lors de l'envoi du courriel	 Appel en attente
 Nouveau SMS/MMS	 Transfert d'appel activé
 Problème de remise du SMS/MMS	 Transfert de message activé
 Nouveau message instantané Google Talk	 Le téléphone est connecté à un ordinateur au moyen d'un câble USB
 Nouvelle messagerie vocale	 Wi-Fi activé et réseaux sans fil disponibles
 Événement à venir	 Point d'accès Wi-Fi portable activé
 Nouvelles mises à jour de vos réseaux sociaux	 Chargement des données (animé)
 Nouveau tweet	 Téléchargement des données (animé)
 Suggestion de contacts correspondants	 Attente de l'envoi
 Nouveau message Push	 Installation de l'application Android Market réussie
 Demande de connexion Bluetooth	 Mise à jour disponible pour une application téléchargée depuis Android Market
 Mise à jour logicielle du téléphone disponible	 La carte de stockage peut être retirée en toute sécurité ou la carte de stockage est en cours de préparation.
 Sortie TV	 Aucune carte de stockage installée dans votre téléphone
 Lecture de la chanson	 Il y a peu d'espace libre sur la carte de stockage
 Radio FM en cours d'utilisation	 Notification générale
 Enregistrement audio activé	 Plus de notifications (non affichées)
 Le compas a besoin d'orientation	

Voyant de notification DEL

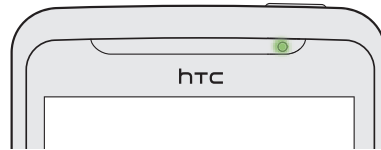

Code de couleurs du voyant de notification DEL :

- Vert fixe : le téléphone est branché à l'adaptateur c.a. ou connecté à un ordinateur et la batterie est complètement chargée.
- Rouge fixe : la batterie est en chargement.
- Rouge clignotant : le niveau de la batterie est très faible.

Panneau de Notifications

Quand vous recevez une nouvelle notification, ouvrez le panneau Notifications pour lire le message, le rappel ou la notification de l'événement. Le panneau Notifications vous permet également de passer d'une application récemment ouverte à l'autre très rapidement.

Ouvrir le panneau Notifications

Appuyez et maintenez la barre d'état, puis glissez votre doigt vers le bas pour ouvrir le panneau Notifications.

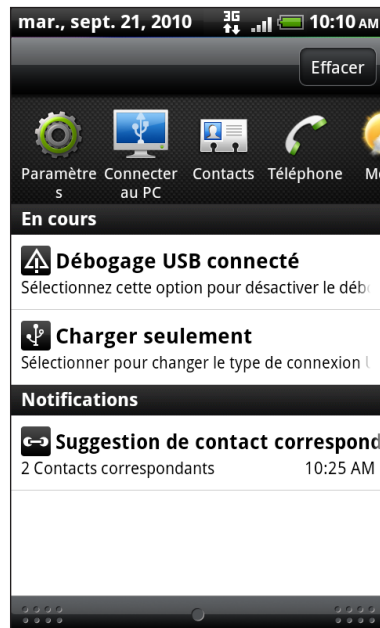

S'il y a plusieurs notifications, faites défiler l'écran vers le bas pour toutes les voir.



Vous pouvez également ouvrir le panneau Notifications sur l'écran d'accueil en appuyant sur MENU puis sur Notifications.

Basculer entre des applications récemment ouvertes

Sur le panneau Notifications, vous pouvez facilement accéder à huit applications que vous avez récemment ouvertes.

1. Appuyez et maintenez la barre d'état, puis glissez votre doigt vers le bas pour ouvrir le panneau Notifications.
2. Dans la section Applications récentes, glissez votre doigt vers la gauche ou la droite pour voir les applications récemment ouvertes.

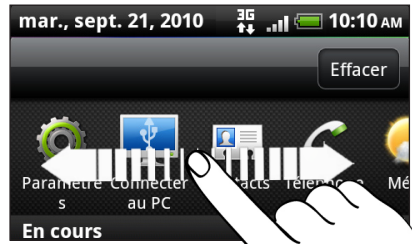

3. Appuyez sur une application pour l'ouvrir.



Vous pouvez aussi accéder à l'écran Applications récentes en appuyant et maintenant le bouton ACCUEIL.

Fermer le panneau Notifications

Appuyez et maintenez le doigt sur la barre inférieure du panneau Notifications, puis glissez votre doigt vers le haut de l'écran ou appuyez sur PRÉCÉDENT, ou appuyez simplement sur PRÉCÉDENT.

Connecter le téléphone à un ordinateur

Quand vous connectez votre téléphone à un ordinateur au moyen du câble USB, l'écran Connexion au PC s'ouvre et vous demande de choisir un type de connexion USB. Sélectionnez parmi les choix suivants, puis appuyez sur **Terminé** :

Chargement seul	Sélectionnez cette option pour charger la batterie pendant que votre téléphone est connecté à votre ordinateur.
HTC Sync	Sélectionnez cette option pour synchroniser les informations des contacts, des calendriers et autres entre votre ordinateur et votre téléphone. Pour plus d'information, reportez-vous à la section « Synchroniser les informations avec votre ordinateur » dans le chapitre Comptes et synchronisation.
Lecteur de disque	Ce mode est disponible uniquement quand une carte microSD est installée dans votre téléphone. Sélectionnez ce mode pour copier des fichiers entre la carte de stockage du téléphone et l'ordinateur. Pour plus d'informations, voir « Copier des fichiers de/vers la carte de stockage » dans ce chapitre. Lorsque le mode Lecteur de disque est activé pendant que votre téléphone est connecté à un ordinateur, vous ne pourrez pas utiliser les applications de votre téléphone pour accéder à votre carte de stockage.

Partage de connexion USB	Si vous n'avez pas de connexion Internet sur votre ordinateur, sélectionnez ce mode pour partager la connexion des données mobiles de votre téléphone avec votre ordinateur. Pour plus d'informations, voir « Utiliser votre téléphone comme un modem (partage de connexion) » dans le chapitre Connexions Internet.
Relais Internet	Si vous n'avez pas d'abonnement de données pour votre téléphone ou si vous n'avez pas accès à un réseau Wi-Fi, vous pouvez sélectionner ce mode pour partager la connexion Internet de votre ordinateur avec votre téléphone. Pour plus d'informations, reportez-vous au chapitre Connexions Internet.

Vous pouvez également changer le type de connexion USB à tout moment, sans avoir à déconnecter et reconnecter votre téléphone. Ouvrez le panneau Notifications, puis appuyez sur la notification « Sélectionner pour changer le type de connexion USB » pour ouvrir à nouveau l'écran Connexion au PC.



Pour changer le type de connexion par défaut ou choisir d'afficher ou de masquer l'écran Connexion au PC, appuyez sur MENU dans l'écran d'accueil, puis appuyez sur **Paramètres > Connexion au PC**.

Copier des fichiers de/vers la carte de stockage

Vous pouvez copier votre musique, vos photos, et d'autres fichiers dans votre carte de stockage.



1. Connectez votre téléphone à l'ordinateur au moyen du câble USB fourni.
2. Dans l'écran Connexion au PC, appuyez sur **Lecteur de disque**, puis appuyez sur **Terminer**.
Sur votre ordinateur, le téléphone connecté est reconnu comme disque amovible.
3. Accédez à ce disque amovible et ouvrez-le.
4. Effectuez l'une des opérations suivantes :
 - Copiez les fichiers de l'ordinateur dans le dossier racine de la carte de stockage du téléphone.
 - Copiez les fichiers de la carte de stockage du téléphone dans un dossier de votre ordinateur.
5. Une fois les fichiers copiés, déconnectez le disque amovible (c'est-à-dire le téléphone) suivant la procédure de votre système d'exploitation pour déconnecter votre téléphone en toute sécurité.
6. Effectuez l'une des opérations suivantes :
 - Déconnectez le téléphone de l'ordinateur.
 - Pour garder le téléphone connecté à l'ordinateur tout en pouvant accéder à la carte de stockage, ouvrez le panneau Notifications, appuyez sur **Lecteur de disque**, sélectionnez une option (exceptée **Lecteur de disque**), puis appuyez sur **Terminer**.

Effectuer des recherches sur votre téléphone et sur le Web

Trouvez toutes sortes d'informations sur votre téléphone et sur le Web. Rechercher partout fouille parmi différents types de fichiers, d'informations et d'applications sur votre téléphone. Vous pouvez également choisir d'effectuer une recherche sur le Web via votre service de recherche préféré.

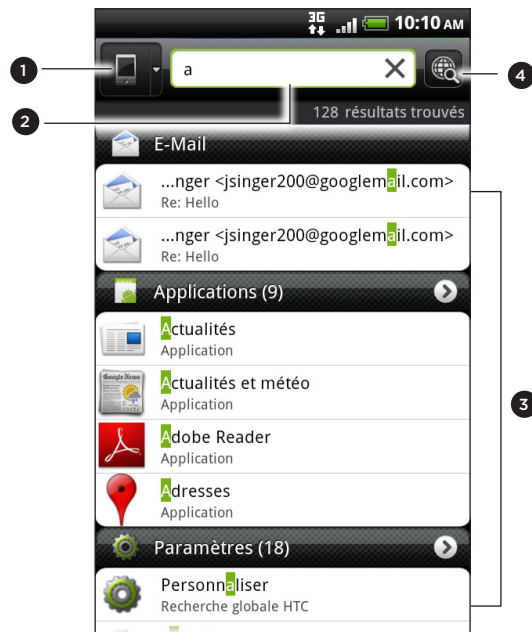
Il vous suffit d'appuyer sur RECHERCHER à partir de l'écran d'accueil. Ensuite, entrez les premières lettres de l'élément que vous souhaitez rechercher. Les objets de recherche correspondants s'afficheront à l'écran à mesure que vous entrez des lettres.



- 1 Cette icône () indique que votre téléphone recherchera tout type d'information. Appuyez dessus si vous voulez choisir et recherche seulement un type d'élément, p. ex. les courriels.
- 2 Entrez l'objet de votre recherche.
- 3 Affichage des suggestions d'objets correspondants et résultats. Vous pouvez :
 - Faire défiler vers le bas pour voir plus de résultats de recherche.
 - Appuyer sur  pour afficher plus de résultats pour une catégorie particulière.
 - Appuyez sur un résultat de recherche pour ouvrir l'application y correspondant.
- 4 Après avoir entré un mot ou une phrase dans le champ de recherche, appuyez pour effectuer une recherche sur le Web via votre service de recherche préféré. Pour savoir comment sélectionner un service de recherche en particulier, reportez-vous à la section « Configurer les options de recherche de votre téléphone ».

Configurer les options de recherche de votre téléphone

1. Dans l'écran d'accueil, appuyez sur RECHERCHER.
2. Lorsque le champ de recherche apparaît, appuyez sur MENU, puis appuyez sur Paramètres.
3. Choisissez l'une des options suivantes :

Moteur de recherche Web	Choisissez le service de recherche Web que vous voulez utiliser.
Sélectionnez les régions dans lesquelles effectuer la recherche	Choisissez les types d'éléments ou d'applications que vous souhaitez inclure dans la recherche. Vous pouvez également appuyez et maintenir le doigt sur  pour ordonner les éléments selon la priorité de recherche.

Rapidement rechercher de l'information sur Internet

La fonction de recherche rapide vous permet d'accéder à l'information que vous voulez presque immédiatement. Lorsque vous entrez un nouveau mot ou une nouvelle phrase, vous pouvez immédiatement l'utiliser comme objet de recherche dans des services de recherche tels Wikipedia, Google Search, YouTube, Google Translate, et Google Dictionary.

1. À partir de l'écran d'accueil, appuyez sur  > Recherche rapide.
2. Si le clavier à l'écran est ouvert, appuyez d'abord sur PRÉCÉDENT pour le fermer, de sorte que vous puissiez voir les onglets situés dans la partie inférieure de l'écran.
3. Parcourez les onglets pour choisir où vous voulez effectuer une recherche rapide. Puis entrez l'objet de votre recherche dans le champ de recherche.

Si par exemple vous avez trouvé l'information que vous cherchiez dans un onglet tel Wikipedia, vous pouvez basculer vers les autres onglets pour automatiquement rechercher le même élément dans Google Search, regarder des vidéos correspondants dans YouTube, ou consulter des traductions ou significations possibles dans Google Translate et Google Dictionary.





Traduire des mots en d'autres langues

1. À partir de l'écran d'accueil, appuyez sur  > Recherche rapide.
2. Appuyez d'abord sur PRÉCÉDENT pour marquer le clavier à l'écran, puis glissez jusqu'à l'onglet Google Translate.
3. Dans le champ **Depuis la langue**, choisissez la langue source, puis entrez le mot ou la phrase que vous voulez traduire.
4. Dans le champ **Vers la langue**, choisissez parmi les langues disponibles pour la traduction.
5. Appuyez sur Traduire.

Régler le volume

Le réglage du volume de la sonnerie change le niveau sonore de la sonnerie du téléphone, alors que le réglage du volume média change le niveau sonore des notifications, de la musique ou des vidéos.

Régler le volume de la sonnerie

- Utilisez les boutons VOLUME + / - à gauche du téléphone pour régler le volume de la sonnerie. La fenêtre Volume de la sonnerie apparaît à l'écran pour afficher les niveaux du volume.
- Au niveau le plus bas du volume de la sonnerie (mode silencieux), appuyez une fois sur VOLUME - pour configurer le téléphone en mode Vibreur. Le téléphone vibre et l'icône du mode vibreur () apparaît sur la barre d'état.
- En mode Vibreur, appuyez une fois sur VOLUME + pour passer en mode silencieux. L'icône de désactivation du son du haut-parleur () apparaît sur la barre d'état.

Régler le volume multimédia

Lors de la lecture d'une pièce de musique ou d'une vidéo, appuyez sur les boutons VOLUME + / - à gauche du téléphone pour régler le volume multimédia. La fenêtre Volume de la sonnerie apparaît à l'écran pour afficher les niveaux du volume.

Régler le volume de l'écouteur pour les appels

Pendant un appel téléphonique, appuyez sur les boutons VOLUME + ou VOLUME -.

Régler le volume via le menu Paramètres

1. Dans l'écran d'accueil, appuyez sur MENU, puis sur Paramètres > Son > Volume.
2. Faites glisser les curseurs du volume vers la gauche ou la droite pour régler le volume de la sonnerie de votre téléphone, de la lecture de fichiers multimédias, des alarmes et des notifications.

Votre téléphone émettra un son indiquant le volume lorsque vous faites glisser un curseur.

3. Si vous voulez appliquer le même paramètre de volume à votre sonnerie et aux notifications, sélectionnez **Utiliser le volume des appels entrants pour les notifications**.
4. Une fois terminé, appuyez sur OK.

Mode veille

Le mode veille vous permet d'économiser l'énergie de la batterie en mettant votre téléphone dans un état de basse consommation avec l'écran éteint. Il permet également d'éviter d'appuyer accidentellement sur des boutons lorsque le téléphone est dans votre sac ou votre poche. Vous continuerez de recevoir des messages et des appels.



Pour changer le délai de désactivation de l'écran, voir « Définir la période d'inactivité avant l'arrêt de l'écran » dans le chapitre Paramètres.

Basculer en mode Veille

Appuyez rapidement sur le bouton MARCHE/ARRÊT pour désactiver l'écran et faire basculer votre téléphone en mode Veille. Votre téléphone passe automatiquement en mode veille quand il est inactif pendant un moment.

Réveil après une mise en veille

Votre téléphone se réactive automatiquement quand vous recevez un appel. Pour le réactiver manuellement, appuyez sur le bouton MARCHE/ARRÊT. Il est nécessaire pour ce faire de déverrouiller l'écran.

Déverrouiller l'écran

Appuyez la barre sur l'écran verrouillé, puis faites glisser votre doigt pour déverrouiller l'écran ou répondre à un appel entrant.

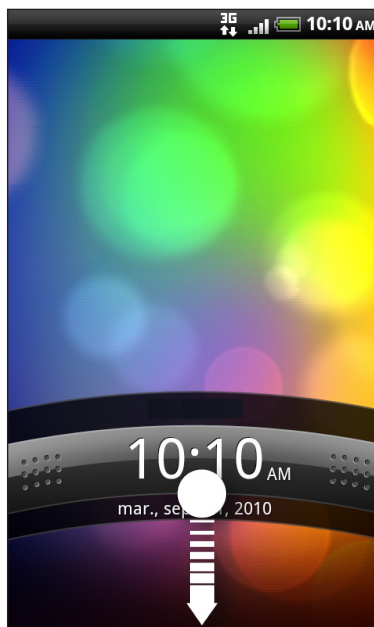

Si vous avez défini un motif de verrouillage d'écran, un NIP ou un mot de passe, il vous sera demandé de tracer le motif sur l'écran ou d'entrer le NIP ou mot de passe avant que l'écran ne se déverrouille. Reportez-vous à la section « Protéger votre téléphone par un verrouillage d'écran » dans le chapitre Sécurité pour plus de détails.

Personnalisation

Personnaliser complètement votre téléphone

Offrez à votre téléphone l'apparence et la sonnerie que vous voulez. Personnalisez votre téléphone avec un fond d'écran, une apparence, une sonnerie, et une notification sonore différents pour des événements tels que la réception d'un message textuel, un courriel et des rappels du calendrier.

Appuyez sur le bouton **Personnaliser** () situé à droite sur l'écran d'accueil pour commencer à personnaliser votre téléphone.

Personnaliser votre téléphone avec des thèmes

Votre téléphone devient plusieurs téléphones en un lorsque vous utilisez des thèmes. Les thèmes sont des arrangements d'écran d'accueil personnalisés applicables rapidement sur votre téléphone. En passant d'un thème à l'autre, vous transformez instantanément votre téléphone en un parfait téléphone de fin de semaine, de voyage, de travail, ou de divertissement.

 Chaque fois que vous ajoutez ou modifiez un élément sur l'écran d'accueil, votre téléphone sauvegarde automatiquement les modifications sous le thème sélectionné.

Utiliser un thème prédéfini

Votre téléphone offre un éventail de thèmes prédéfinis, préconfigurés avec un fond d'écran différent et une collection de widgets qui reflètent différents moments de votre vie. Vous pouvez choisir un thème adapté au travail, au divertissement, au voyage, ou à votre vie sociale.

1. Dans l'écran d'accueil, appuyez sur  > Thème.
2. Glissez votre doigt sur l'écran de la droite vers la gauche pour sélectionner le thème que vous voulez.



3. Appuyez sur **Appliquer**.



Pour télécharger des thèmes additionnels, appuyez sur **Obtenir plus**. Pour savoir comment télécharger des éléments depuis HTC Hub, reportez-vous au chapitre HTCSense.com.

Créer un nouveau thème

Lorsque vous créez un nouveau thème, vous débutez avec un écran d'accueil vide.

1. Dans l'écran d'accueil, appuyez sur  > **Thème**.
2. Appuyez sur **MENU**, puis appuyez sur **Nouveau**.
3. Entrez le nom du nouveau thème, puis appuyez sur **Terminé**.
4. Personnalisez un thème en ajoutant des widgets et d'autres éléments, en modifiant la disposition des éléments sur l'écran d'accueil, ou encore en choisissant une apparence ou un fond d'écran différents. Toutes vos modifications sont automatiquement enregistrées sous ce nouveau thème.

Renommer un thème

1. Dans l'écran d'accueil, appuyez sur  > **Thème**.
2. Glissez votre doigt sur l'écran de la droite vers la gauche pour sélectionner le thème que vous voulez renommer.
3. Appuyez et maintenez le doigt sur la miniature d'un thème, puis appuyez sur **Renommer**.
4. Entrez le nom du nouveau thème, puis appuyez sur **Terminé**.

Supprimer des thèmes

1. Dans l'écran d'accueil, appuyez sur  > **Thème**.
2. Appuyez sur **MENU**, puis appuyez sur **Supprimer**.
3. Glissez votre doigt sur l'écran de droite à gauche pour parcourir les différents thèmes, puis appuyez sur le ou les thèmes que vous souhaitez supprimer.
4. Appuyez sur **Supprimer**.

Changer votre fond d'écran

La personnalisation du fond d'écran avec une photo est un moyen rapide et facile de redonner de la fraîcheur à l'apparence de votre téléphone. Consultez la collection de fonds d'écran disponibles dans votre téléphone ou choisissez parmi les photos prises avec l'appareil photo. Vous pouvez également configurer votre écran d'accueil pour qu'il affiche un fond d'écran animé.

1. Dans l'écran d'accueil, appuyez sur  > Fond d'écran.
2. Appuyez sur l'un des onglets suivants :

Fonds d'écran HTC	Sélectionnez un fond d'écran prédéfini, puis appuyez sur Aperçu > Appliquer .
Fonds d'écran animés	Choisissez parmi les fonds d'écran prédéfinis. Appuyez sur Aperçu pour voir l'animation, puis appuyez sur Appliquer .
Galerie	Sélectionnez une photo prise avec l'appareil photo ou une photo enregistrée sur votre carte de stockage. Découpez la photo puis appuyez sur Enregistrer .



Pour télécharger des fonds d'écran additionnels, appuyez sur **Fonds d'écran** > **Fonds d'écran HTC** > **Obtenir plus**. Pour savoir comment télécharger des éléments depuis HTC Hub, reportez-vous au chapitre HTCSense.com.

Définir une nouvelle apparence

Personnalisez davantage votre téléphone en lui donnant une nouvelle apparence. Les apparences sont conçues afin de donner un style et une sensation différentes aux boutons, aux écrans d'applications, aux menus d'options et autres éléments de votre téléphone.

1. Dans l'écran d'accueil, appuyez sur  > Skin.
2. Glissez votre doigt sur l'écran de la droite vers la gauche pour sélectionner l'apparence que vous voulez.
3. Appuyez sur **Appliquer**.



Pour télécharger des apparences additionnelles, appuyez sur **Obtenir plus**. Pour savoir comment télécharger des éléments depuis HTC Hub, reportez-vous au chapitre HTCSense.com.

Personnaliser votre écran d'accueil avec des widgets

Les widgets offrent une vue d'ensemble des informations importantes et du contenu multimédia en façade sur votre écran d'accueil. Pour faciliter l'utilisation, certains widgets sont déjà ajoutés à votre écran d'accueil. Vous pouvez en ajouter d'autres en choisissant parmi les widgets disponibles ou téléchargeant des widgets supplémentaires.

Ajouter un widget

1. Allez dans une partie de l'écran d'accueil où il y a de l'espace libre pour ajouter un nouveau widget.
2. Appuyez sur  > Widget.
3. Sélectionnez un widget que vous voulez ajouter.
4. La plupart des widgets de HTC sont disponibles dans une grande variété de styles et de tailles pour satisfaire vos goûts. Glissez votre doigt sur l'écran de droite à gauche pour parcourir les différents types disponibles, puis appuyez sur Sélectionner pour en choisir un.



Vous pouvez également ajouter des widgets afin d'activer/désactiver rapidement certains paramètres de votre téléphone, comme le Wi-Fi, le réseau mobile, le Bluetooth, etc. Faites défiler la liste des widgets, appuyez sur Paramètres, puis appuyez sur le widget choisi.

Changer les paramètres d'un widget

Les paramètres de bases de certains widgets (p. ex. les widgets Contacts et E-mail) peuvent être modifiés depuis l'écran d'accueil.

1. Appuyez et maintenez le doigt sur un widget de l'écran d'accueil.

Le téléphone vibre et vous verrez un cadre de couleur autour du widget. Ne relâchez pas tout de suite votre doigt.

2. Faites glisser le widget jusqu'au bouton **Modifier** (si disponible).



L'écran vous permettant de modifier certains paramètres du widget s'affichera.

3. Il ne vous reste plus qu'à modifier les paramètres du widget à votre goût.

Ajouter des icônes et d'autres raccourcis sur votre écran d'accueil

Placez les icônes d'application sur votre écran d'accueil pour ouvrir vos applications plus rapidement. Vous pouvez également ajouter des raccourcis pour des paramètres et des informations spécifiques telles une page Web favorite, un numéro de téléphone, une liste d'écoute musicale, des itinéraires, et plusieurs autres éléments.



Les raccourcis disponibles dépendent des applications installées sur votre téléphone.

1. Allez dans une partie de l'écran d'accueil où il y a de l'espace pour ajouter une nouvelle icône.
2. Appuyez sur , puis effectuez l'une des opérations suivantes :
 - Pour ajouter une icône d'application, appuyez sur **Application** et sélectionnez un élément dans la liste Ajouter un raccourci d'application.
 - Pour ajouter un raccourci à un paramètre ou une information, appuyez sur **Raccourci** puis sélectionnez le type d'information ou de paramètre voulu.



Pour ajouter une icône sur l'écran d'accueil, vous pouvez également appuyer sur ACCUEIL, appuyez ensuite sur , puis appuyez et maintenez le doigt sur une icône. Tout en gardant votre doigt appuyé, faites glisser l'icône dans un espace vide sur l'écran d'accueil, puis soulevez votre doigt.

Ajouter des dossiers sur votre écran d'accueil

Utilisez des dossiers pour grouper les applications et d'autres raccourcis pour garder votre écran d'accueil bien en ordre et organisé. Vous pouvez également ajouter des dossiers qui affichent les informations mises à jour concernant par exemple les fichiers reçus par Bluetooth, votre annuaire Facebook, etc.

Créer un nouveau dossier et y ajouter des éléments

1. Allez dans une partie de l'écran d'accueil où il y a de l'espace pour ajouter un nouveau dossier.
2. Appuyez sur  > Dossier.
3. Appuyez sur Nouveau dossier.
4. Appuyez et maintenez le doigt sur une icône ou un raccourci à déplacer dans le dossier. Le téléphone vibre. Ne relâchez pas tout de suite votre doigt.
5. Glissez l'icône d'application ou le raccourci et lâchez-le au-dessus du dossier.

Appuyez simplement sur le dossier pour l'ouvrir afin d'accéder aux applications/ raccourcis qui s'y trouvent.

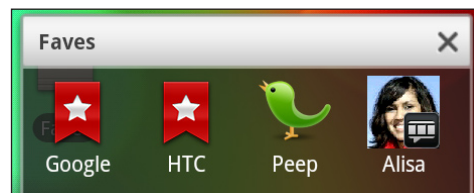

Renommer un dossier

1. Appuyez sur un dossier pour l'ouvrir.
2. Appuyez et maintenez le doigt sur la barre de titre de la fenêtre du dossier.
3. Entrez un nouveau nom de dossier, puis appuyez sur OK.

Réorganiser ou supprimer des widgets et des icônes sur l'écran d'accueil

Réorganisez les widgets et les icônes sur votre écran d'accueil pour faire de la place pour ajouter des éléments supplémentaires. Vous pouvez également supprimer les widgets et les icônes que vous n'utilisez pas fréquemment.

Déplacer un widget ou une icône

1. Appuyez et maintenez le doigt sur le widget ou l'icône à déplacer.

Le téléphone vibre et vous verrez un cadre de couleur autour du widget ou de l'icône. Ne relâchez pas tout de suite votre doigt.

2. Glissez le widget ou l'icône vers un nouvel emplacement de l'écran.



Vous pouvez rester en pause à gauche ou à droite de l'écran pour glisser le widget ou l'icône dans un autre panneau de l'écran d'accueil.

3. Quand le widget ou l'icône se trouve à l'emplacement voulu, soulevez votre doigt.

Supprimer un widget ou une icône

1. Appuyez et maintenez le doigt sur le widget ou l'icône à déplacer.

Le téléphone vibre et vous verrez un cadre de couleur autour du widget ou de l'icône. Ne relâchez pas tout de suite votre doigt.

2. Glissez le widget ou l'icône vers le bouton **Supprimer**.

3. Quand le widget ou l'icône devient rouge, soulevez votre doigt.

Réarranger l'écran d'accueil

Redisposez les panneaux de votre écran d'accueil d'une manière qui convient plus à votre utilisation du téléphone. Par exemple, placez les panneaux avec des widgets, des raccourcis et des dossiers que vous utilisez souvent plus près de l'écran d'accueil principal.

1. Pincez l'écran pour passer en vue par bond arrière.
2. Appuyez et maintenez le doigt sur la miniature de l'écran d'accueil que vous voulez déplacer.

Le téléphone vibre. Ne relâchez pas tout de suite votre doigt.

3. Faites glisser la miniature jusqu'à son nouvel emplacement, puis soulevez votre doigt.





La miniature centrale en vue par bond arrière est toujours l'écran d'accueil.

Changer les sonneries et les alarmes

Sélectionnez, créez et téléchargez des ensembles de sons (différentes collections de sonneries, de notifications sonores et d'alarmes) de sorte que vous puissiez passer rapidement d'une sonnerie et de notifications sonores plus discrètes lorsque vous êtes au bureau à quelque chose de plus amusant lorsque vous sortez avec vos amis.

Choisir parmi les paramètres sonores prédéfinis

1. Depuis l'écran d'accueil, appuyez sur  > Paramètres sonores.
2. Sur l'écran Paramètres sonores, appuyez sur le nom d'une collection sonore.
3. Vous pouvez appuyer sur  pour entendre un court extrait de la sonnerie, notification sonore ou alarme affectée à ce ensemble de paramètres sonores.
4. Appuyez sur **Appliquer**.



Pour télécharger des ensembles de paramètres sonores additionnels, appuyez sur **Obtenir plus**. Pour savoir comment télécharger des éléments depuis HTC Hub, reportez-vous au chapitre [HTCSense.com](#).

Créer des ensembles de paramètres sonores

1. Depuis l'écran d'accueil, appuyez sur  > Paramètres sonores.
2. Sur l'écran Paramètres sonores, appuyez sur **Nouveaux paramètres sonores**.
3. Entrez le nom du nouvel ensemble de paramètres sonores, puis appuyez sur **Terminé**.

Le nouvel ensemble de paramètres sonores est alors créé et vient s'ajouter à la liste des paramètres sonores de votre téléphone. Pour savoir comment affecter différentes tonalités à un ensemble de paramètres sonores, reportez-vous à la section « Personnaliser un ensemble de paramètres sonores ».

Personnaliser un ensemble de paramètres sonores

Vous pouvez personnaliser un ensemble de paramètres sonores en y ajoutant votre sélection personnelle de sonneries, notifications sonores et alarmes, qui peuvent provenir de la sélection prédéfinie du téléphone ou de votre carte de stockage (excepté pour les notifications sonores).

Pour savoir comment copier des fichiers vers votre carte de stockage, reportez-vous au chapitre [Mise en route](#).



Assurez-vous d'avoir choisi le bon ensemble de paramètres sonores avant de changer la sonnerie, les notifications sonores et les alarmes, car votre téléphone sauvegarde automatiquement les modifications à l'ensemble de paramètres sonores sélectionné.

Changer la sonnerie

1. Dans l'écran d'accueil, appuyez sur  > **Sonnerie**
2. Faites défiler la liste des sonneries disponibles et appuyez sur la sonnerie que vous souhaitez utiliser.
La sonnerie est jouée brièvement lorsqu'elle est sélectionnée.
3. Si le fichier audio se trouve sur votre carte de stockage, appuyez sur **Nouvelle sonnerie**, sélectionnez l'élément que vous voulez ajouter à la liste de sonneries disponibles, puis appuyez sur **OK**.
4. Appuyez sur **Appliquer**.

Changer les notifications sonores

1. Depuis l'écran d'accueil, appuyez sur  > **Son de notification**.
2. Choisissez le type de notification que vous voulez changer.
3. Faites défiler la liste des sons disponibles et appuyez sur l'élément que vous souhaitez utiliser.
Un extrait sonore est joué brièvement lorsqu'un élément est sélectionné.
4. Appuyez sur **Appliquer**.



Bien que vous ne pouvez pas importer des notifications sonores depuis votre carte de stockage, vous pouvez appuyer sur **Obtenir plus** pour télécharger des fichiers audio additionnels depuis HTC Hub.

Changer un son d'alarme

1. Dans l'écran d'accueil, appuyez sur  > **Alarme**.
2. Faites défiler la liste des sons disponibles et appuyez sur l'élément que vous souhaitez utiliser.
Un extrait sonore est joué brièvement lorsqu'un élément est sélectionné.
3. Si le fichier audio se trouve sur votre carte de stockage, appuyez sur **Nouvelle sonnerie**, sélectionnez l'élément que vous voulez ajouter à la liste des alarmes disponibles, puis appuyez sur **OK**.
4. Appuyez sur **Appliquer**.

Supprimer un ensemble de paramètre sonores

1. Depuis l'écran d'accueil, appuyez sur  > **Paramètres sonores**.
2. Appuyez sur **MENU**, puis appuyez sur **Supprimer**.
3. Appuyez sur le ou les paramètres sonores que vous voulez supprimer.
4. Appuyez sur **Supprimer**.

Redisposer ou masquer des onglets d'applications

Vous pouvez redisposer les onglets affichés au bas de certaines applications afin de prioriser les types d'informations que vous utilisez souvent ou encore supprimer les onglets dont vous n'avez pas vraiment besoin.

1. Ouvrez une application qui présente les onglets habituels au bas de l'écran (p. ex. les informations d'un contact dans l'application Contacts).



2. Appuyez et maintenez le doigt sur un onglet. Lorsque que l'écran change et affiche un espace vide, relâchez votre doigt.
3. Effectuez l'une des opérations suivantes :

Pour	Faites ceci
Déplacer un onglet	Appuyez et maintenez le doigt sur l'onglet que vous voulez déplacer, puis faites-le glisser jusqu'à la position voulue.
Supprimer un onglet	Appuyez et maintenez le doigt sur un onglet que vous souhaitez masquer, puis faites-le glisser vers le haut. Lorsque vous voyez un encadré de couleur, soulevez votre doigt. Vous ne pouvez pas masquer les onglets affichés en gris.

4. Une fois terminé, appuyez sur PRÉCÉDENT.

Remettre les onglets que vous avez supprimés

1. Ouvrez l'application dont vous avez supprimé des onglets.
2. Appuyez et maintenez le doigt sur un onglet. Lorsque que l'écran change et affiche certains onglets masqués, relâchez votre doigt.
3. Appuyez et maintenez le doigt sur un onglet que vous souhaitez afficher, puis faites-le glisser jusqu'à l'emplacement où vous voulez le placer.

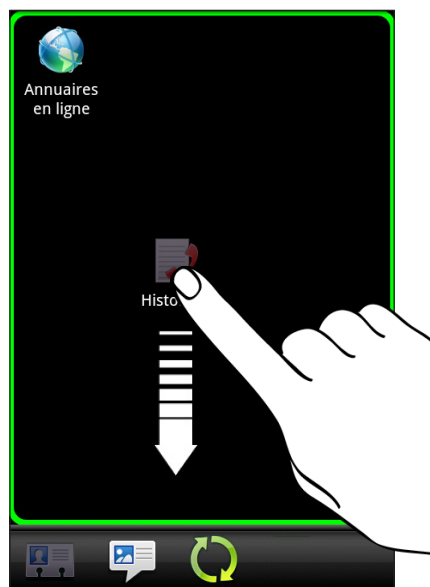

4. Une fois terminé, appuyez sur PRÉCÉDENT.

Appels téléphoniques

Effectuer des appels



La plupart des cartes SIM sont fournies avec un code NIP (numéro d'identification personnel) défini par votre fournisseur de services mobiles. Si on vous demande un code NIP, entrez-le, puis appuyez sur **OK**.



Si vous avez entré trois fois un code NIP incorrect, la carte SIM se bloque. Pour déverrouiller la carte SIM, voir « Restaurer une carte SIM bloquée » dans le chapitre Sécurité.



Effectuer un appel sur l'écran Numéroteur téléphonique

Vous pouvez composer un numéro directement ou utiliser la fonction de numérotation intelligente pour rechercher et appeler un contact ou un numéro dans votre historique des appels.

1. Dans l'écran d'accueil, appuyez sur **Téléphone**.
2. Commencez par entrer les premiers chiffres du numéro de téléphone ou les premières lettres du nom d'un contact sur le clavier du téléphone.

L'écran du numéroteur téléphonique affiche alors une liste des numéros et noms correspondants.

Si vous avez entré un chiffre ou une lettre erronés, appuyez sur  pour supprimer. Pour effacer entièrement le numéro, appuyer et maintenez .

3. Appuyez sur  pour fermer le clavier du téléphone et voir s'il y a plus de numéros ou de contacts correspondants. Pour parcourir la liste filtrée, effleurez la liste ou glissez lentement votre doigt vers le haut ou le bas de la liste.
4. Pour effectuer un appel, faites l'une des choses suivantes :
 - Appuyez sur le numéro de téléphone ou le contact souhaité dans la liste.
 - Après avoir entré le numéro, appuyez sur **Appeler**.
 - Pour appeler un autre numéro de téléphone associé au contact, appuyez sur  à la droite du nom du contact. Sur l'écran des détails du contact, appuyez sur le numéro que vous voulez composer.

Lorsque l'appel ou la composition du numéro est en cours, la barre d'état affiche l'icône Appel en cours () et sa couleur devient vert clignotant.

Qu'est-ce que la numérotation intelligente?

La fonction de numérotation intelligente du téléphone facilite les appels. Entrez simplement le numéro de téléphone ou quelques lettres du nom de la personne à appeler. La numérotation intelligente recherche et filtre automatiquement votre liste de contacts (enregistrée sur votre téléphone, votre carte SIM, et vos comptes de messagerie en ligne tels Google Account et Exchange ActiveSync) de même que les numéros de téléphones dans l'historique des appels.

Utiliser la numérotation rapide

Utilisez la numérotation rapide pour composer un numéro de téléphone en appuyant sur une seule touche. Par exemple, si vous assignez le numéro d'un ami à la touche 2, appuyez et maintenez simplement cette touche sur le clavier du numéroteur pour composer ce numéro.

Assigner une touche de numérotation rapide

1. Dans l'écran d'accueil, appuyez sur **Téléphone**.
2. Appuyez sur **MENU**, puis appuyez sur **Numérotation rapide > Ajouter un nouveau**.
3. Entrez le nom du contact à ajouter. Lorsque le nom apparaît dans la liste, appuyez sur le nom.
4. Dans l'écran Numérotation rapide, choisissez le numéro de téléphone souhaité et une touche de numérotation rapide à laquelle assigner le numéro.
5. Appuyez sur **Enregistrer**.

Effectuer une numérotation rapide

1. Dans l'écran d'accueil, appuyez sur **Téléphone**.
2. Sur le clavier du téléphone :
 - La touche numéro 1 est généralement réservée pour votre messagerie vocale. Appuyez et maintenez ce bouton pour appeler la messagerie vocale et écouter vos messages.
 - Appuyez et maintenez la touche associée au contact que vous souhaitez appeler.

Appeler un numéro de téléphone compris dans un SMS

1. Dans l'écran d'accueil, appuyez sur  > **Messages**.
2. Appuyez sur le numéro ou le nom de l'expéditeur du SMS.
3. Appuyez sur le numéro de téléphone compris dans le message.

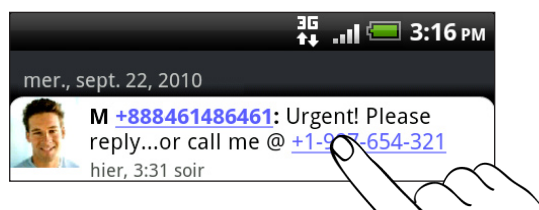

4. Modifiez le numéro si nécessaire, puis appuyez sur **Appeler**.



Pour appeler l'expéditeur d'un message, appuyez et maintenez le doigt sur l'expéditeur ou le message reçu, puis appuyez sur **Appeler** dans le menu d'options.

Pour en savoir plus à propos des SMS, reportez-vous au chapitre Messages.

Appeler un numéro de téléphone compris dans un courriel

1. Dans l'écran d'accueil, appuyez sur  > E-Mail.
2. Dans la boîte de réception de votre compte de messagerie, appuyez sur le courriel dans lequel est écrit le numéro de téléphone auquel vous voulez appeler.
3. Appuyez sur le numéro de téléphone dans le texte du courriel. Un menu de sélection apparaît et le numéro de téléphone est mis en surbrillance.

Le téléphone reconnaîtra un numéro comme étant un numéro de téléphone s'il est composé d'au moins 5 chiffres et qu'il comprend l'une des caractéristiques suivantes :

- Les numéros commençant par le signe plus (+). Par exemple, +1-514-654-321 ou +1514654321.
- Les numéros commençant par un indicatif régional ou de pays compris entre parenthèses. Par exemple, (1)514654321 ou (1)514-654-321.
- Les numéros qui sont séparés par un tiret. Par exemple, (1)-514-654-321 ou (1)514-654-321.

4. Appuyez sur **Appeler**.
5. Lorsque l'écran du numéroteur téléphonique s'ouvre avec le numéro de téléphone déjà entré, appuyez sur **Appeler**.

Pour en savoir plus sur l'utilisation des courriels sur votre téléphone, voir le chapitre Courriel.

Effectuer un appel d'urgence

Vous pouvez effectuer des appels d'urgence avec votre téléphone même si la carte SIM n'est pas installée ou si elle est bloquée.

1. Dans l'écran d'accueil, appuyez sur **Téléphone**.
2. Composez le numéro d'urgence international pour votre région (par exemple: 911), puis appuyez sur **Appeler**.



Des numéros d'urgence supplémentaires peuvent être inclus dans votre carte SIM. Contactez votre fournisseur de services pour plus de détails.

Si vous avez activé un motif de verrouillage d'écran et/ou SIM mais que vous l'avez oublié, vous pouvez tout de même effectuer un appel d'urgence en appuyant sur **Appel d'urgence** à l'écran.

Recevoir des appels

Quand vous recevez un appel téléphonique d'un contact, l'écran d'appel entrant apparaît et affiche l'icône d'identification, le nom et le numéro de téléphone de l'appelant.

Quand vous recevez un appel de quelqu'un qui ne fait pas partie de vos contacts, seuls l'icône d'identification de l'appelant par défaut et le numéro de téléphone apparaissent sur l'écran d'appel entrant.



Vous pouvez utiliser la sonnerie discrète et le mode poche de votre téléphone pour recevoir des appels. Pour savoir comment faire, reportez-vous à la section « Activer ou désactiver le réglage automatique du volume de la sonnerie » dans le chapitre Paramètres.

Répondre ou rejeter un appel entrant

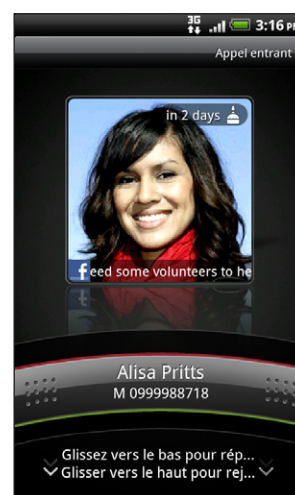
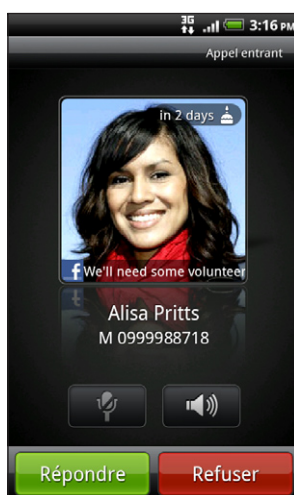

Si	Pour répondre à l'appel	Pour rejeter l'appel
L'écran est activé	Appuyez sur Répondre .	Appuyez sur Refuser .
L'écran est désactivé	Quand l'écran de verrouillage apparaît, faites glisser la barre affichant le nom ou le numéro de l'appelant vers le bas.	Faites glisser la barre vers le haut. Vous pouvez également appuyer sur MENU, puis appuyer sur Refuser.

Vous pouvez également faire l'une des choses suivantes pour refuser un appel :

- Appuyez deux fois sur le bouton MARCHE/ARRÊT.
- Pour rejeter un appel et envoyez un SMS, appuyez sur MENU, puis appuyez sur Envoyer un message.

Modifier le message textuel à envoyer lors des rejets d'appels

1. Dans l'écran du numéroteur téléphonique, appuyez sur MENU.
2. Appuyez sur Paramètres du téléphone > Modifier le message par défaut.
3. Entrez le nouveau message, puis appuyez sur OK.

Désactiver la sonnerie sans refuser l'appel

Effectuez l'une des opérations suivantes :

- Appuyez sur la touche VOLUME - ou +.
- Appuyez sur le bouton MARCHÉ/ARRÊT.
- Positionnez le téléphone face vers le bas sur une surface plane.



Si le téléphone est déjà face vers le bas, le téléphone sonnera s'il y a des appels entrants.

Identification de l'appelant HTC

Chaque fois que vous appelez quelqu'un ou qu'un de vos amis vous appelle, vous verrez sa dernière mise à jour sur les réseaux sociaux comme Facebook ou Twitter directement sur l'écran d'appel de votre téléphone.

De plus, vous ne manquerez plus les anniversaires de vos amis. Un rappel apparaîtra si l'anniversaire de votre ami arrive dans les sept prochains jours.

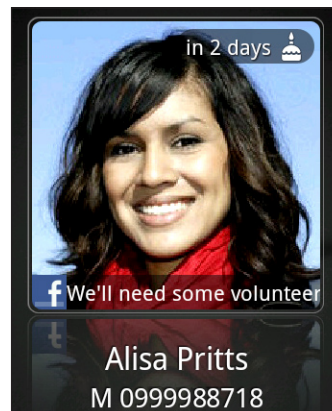

Utiliser les options d'appel

Lorsqu'un appel est en cours, utilisez les touches à l'écran pour activer ou désactiver le microphone ou le haut-parleur. Vous pouvez également appuyer sur MENU et choisir d'ajouter un appel, mettre un appel en attente, désactiver le microphone, etc.

Mettre un appel en attente

Appuyez sur MENU puis appuyez sur **En attente** pour mettre l'appel en attente.

Lorsque vous mettez un appel en attente, la barre d'état affiche l'icône En attente () et sa couleur devient rouge clignotant. Appuyez sur MENU, puis sur **Reprendre** pour continuer l'appel.

Passer d'un appel à l'autre

Si vous êtes déjà en ligne et que vous acceptez un autre appel, il est possible de commuter entre les deux appels.

1. Si vous recevez un autre appel, appuyez sur **Répondre** pour accepter le second appel, et mettre le premier appel en attente.
2. Pour passer d'un interlocuteur à l'autre, appuyez sur celui avec lequel vous souhaitez parler.

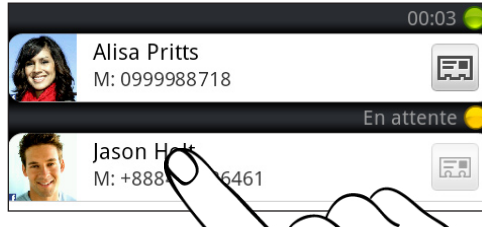

3. Pour terminer cet appel et retourner à l'autre appel, appuyez sur **Raccrocher**.

Configurer une conférence téléphonique

Il est très facile d'organiser une conférence téléphonique avec vos amis, votre famille ou vos collègues. Effectuez le premier appel (ou acceptez un appel), puis effectuez chaque appel suivant pour l'ajouter à la conférence.





Vérifiez que votre carte SIM est activée et munie du service de conférence téléphonique. Contactez votre fournisseur de services pour plus de détails.

1. Appelez le premier participant de la conférence téléphonique.
2. Une fois la connexion établie, appuyez sur **MENU**, appuyez sur **Ajouter un appel**, puis composez le numéro du second participant. Le premier participant est mis en attente quand vous appelez le second participant.
3. Une fois la connexion établie avec le second participant, appuyez sur (fusionner).
4. Pour ajouter un autre participant à la conférence téléphonique, appuyez sur sur l'écran de la conférence téléphonique, puis composez le numéro du contact à inviter.
5. Une fois la connexion établie, appuyez sur pour ajouter le participant à la conférence téléphonique.
Pour parler avec un participant à la conférence téléphonique, appuyez sur , puis sélectionnez **Appel privé** dans le menu des options.
6. Une fois terminé, appuyez sur **Raccrocher**.

Activer ou désactiver le haut-parleur pendant un appel

Pour activer le haut-parleur du téléphone, vous pouvez faire l'une des choses suivantes :

- Retourner votre téléphone face vers le bas lorsqu'un appel est en cours (assurez-vous que **Retourner pour le haut-parleur** est sélectionné dans le menu suivant : écran d'accueil > MENU > Paramètres > Son).
- Dans l'écran d'appel, appuyez sur .
L'icône haut-parleur  s'affiche dans la barre d'état quand le haut-parleur est éteint.

Pour désactiver le haut-parleur du téléphone, il vous suffit de retourner le téléphone à nouveau et de le placer face vers le haut, ou encore d'appuyer sur  à nouveau.



Pour éviter d'endommager votre ouïe, ne tenez pas le téléphone contre votre oreille lorsque le haut-parleur est activé.

Désactiver le microphone pendant un appel

Sur l'écran d'appel, appuyez sur  pour activer ou désactiver le microphone. Quand le microphone est désactivé, l'icône  s'affiche dans la barre d'état.

Terminer un appel

Faites l'une des choses suivantes pour terminer un appel en cours :

- Sur l'écran d'appel, appuyez sur **Raccrocher**.



Si l'écran de votre téléphone est éteint, appuyez sur le bouton MARCHE/ARRÊT pour allumer l'écran afin de pouvoir ensuite appuyer sur **Raccrocher**.

- Ouvrez le panneau Notifications, puis appuyez sur .
- Si vous utilisez le casque filaire fourni avec le téléphone, appuyez sur le bouton pour terminer l'appel.

Si le numéro de téléphone du contact qui vous a appelé ne figure pas dans votre liste de Contacts, vous pouvez enregistrer le numéro après avoir raccroché.

Utiliser l'historique des appels



Utilisez l'historique des appels pour consulter les appels manqués, les numéros appelés et les appels reçus.

Consulter la liste des appels manqués

L'icône  sera visible sur la barre d'état lorsque vous manquez un appel.

1. Ouvrez le panneau Notifications pour identifier l'appelant.
2. Pour rappeler un numéro, appuyez sur la notification d'appel manqué. Appuyez ensuite sur le nom ou le numéro de l'appelant sur l'écran de l'historique des appels.

Consulter la liste des appels dans l'historique des appels

1. Dans l'écran d'accueil, appuyez sur  > **Historique des appels**. Vous pouvez également appuyer sur  sur l'écran du numéroteur téléphonique.
2. Dans l'écran Historique des appels, vous pouvez :
 - Appuyer sur le nom ou numéro dans la liste pour appeler.
 - Appuyez et maintenez le doigt sur un nom ou numéro dans la liste pour afficher le menu des options dans lequel vous pouvez choisir d'afficher les détails de l'historique des appels, les informations du contact (si le numéro est stocké dans la liste de vos contacts), modifier le numéro, envoyer un SMS, supprimer les informations de l'historique des appels ou bloquer un appelant.
 - Appuyez sur  pour consulter uniquement l'historique des appels d'un contact en particulier.
 - Appuyez sur MENU, puis appuyez sur **Afficher** pour afficher seulement un type d'appel spécifique, tel que les appels manqués ou les appels sortants.



Vous pouvez accéder à l'historique des appels à partir de l'application Contacts. Pour en savoir plus, reportez-vous au chapitre Contacts.

Ajouter un nouveau numéro de téléphone à partir de l'historique des appels

1. Dans l'écran Historique des appels, appuyez et maintenez le doigt sur un numéro de téléphone à enregistrer dans vos contacts, puis appuyez sur **Enregistrer dans Contacts**.
2. Choisissez si vous voulez créer un nouveau contact ou si vous voulez sauvegarder le numéro sous un contact déjà existant sur votre téléphone.
3. Effectuez l'une des opérations suivantes :
 - Lorsque vous créez un nouveau contact, entrez le nom du contact, le type de contact et d'autres informations dans les espaces blancs qui apparaissent. Le numéro de téléphone est ajouté automatiquement au champ **Mobile** dans la section téléphone. Pour l'enregistrer comme un autre type de numéro, par exemple un numéro à domicile, appuyez sur le bouton **Mobile**.

- Lorsque vous sauvegardez un numéro sous un contact déjà existant, appuyez sur un contact déjà enregistré sur votre téléphone, puis sélectionnez le type de numéro.

4. Appuyez sur **Enregistrer**.



Pour ajouter de nouveaux contacts ou modifier les informations de vos contacts existants, référez-vous au chapitre **Contacts**.

Effacer la liste de l'historique des appels

Dans l'écran Historique des appels, vous pouvez effectuer les opérations suivantes :

- Pour supprimer un nom ou un numéro de la liste, appuyez et maintenez le doigt sur le nom ou le numéro, puis appuyez sur **Supprimer de l'historique des appels**.
- Pour effacer toute la liste, appuyez sur **MENU**, puis appuyez sur **Tout supprimer**.

Bloquer des appelants

Lorsque vous bloquez un numéro de téléphone ou un contact spécifique, tous les appels bloqués iront directement à votre boîte de messagerie vocale.

Bloquer un ou plusieurs contacts

1. Depuis l'écran d'accueil, appuyez sur  > **Appelants bloqués**.
2. Sur l'onglet **Tout**, appuyez sur **Ajouter un appelant**.
3. Sélectionnez les contacts que vous voulez bloquer, puis appuyez sur **Enregistrer**.



Vous pouvez également appuyer et maintenir le doigt sur le nom ou le numéro de téléphone dans **Contacts** ou l'historique des appels, puis appuyer sur **Bloquer l'appelant**.

Consulter la liste des appels bloqués dans l'historique des appels

1. Depuis l'écran d'accueil, appuyez sur  > **Appelants bloqués**.
2. Glissez jusqu'à l'onglet **Historique des appels bloqués**.
3. Appuyez et maintenez le doigt sur un nom ou numéro dans la liste pour afficher le menu des options dans lequel vous pouvez choisir d'afficher les détails de l'historique des appels, les informations du contact (si le numéro est stocké dans la liste de vos contacts), modifier le numéro, envoyer un SMS, supprimer les informations de l'historique des appels ou bloquer un appelant.

Débloquer un appelant

1. Depuis l'écran d'accueil, appuyez sur  > **Appelants bloqués**.
2. Sur l'onglet **Tous**, appuyez sur **MENU**, puis appuyez sur **Supprimer les appelants**.
3. Sélectionnez un ou plusieurs contacts, puis appuyez sur **Supprimer**.
4. Lorsque vous y êtes invité, appuyez sur **OK**.

Services d'appel

Votre téléphone peut être relié directement au réseau téléphonique mobile, vous permettant ainsi de consulter et de modifier les paramètres de divers services téléphoniques pour votre téléphone. Les services d'appel incluent le transfert d'appel, le double appel, la messagerie vocale, etc. Contactez votre fournisseur de services mobiles pour découvrir les services d'appel disponibles pour votre téléphone.

Pour ouvrir les services d'appel, appuyez sur MENU à partir de l'écran d'accueil, puis appuyez sur **Paramètres > Appeler**.

Numéros autorisés	Limitez les appels sortants à un groupe défini de numéros. Pour activer cette fonction, vous devez connaître le code NIP2 de votre carte SIM.
Service de messagerie	Affiche le service de messagerie vocale utilisé.
Paramètres	Spécifiez un autre numéro de messagerie vocale en plus du numéro de messagerie vocale sur votre carte SIM.
Effacer une notification de messagerie vocale	Si vous avez une notification de nouveau message vocal, vous pouvez effacer la notification avec cette option.
Paramètres du téléphone	Modifiez le message de rejet d'appel, choisissez d'ouvrir l'éditeur de message quand vous rejetez un appel avec un message et choisissez d'autoriser ou non l'enregistrement automatique d'un numéro de contact inconnu quand un appel avec ce numéro se termine.
Diffusion cellulaire	Activez ou désactivez la réception des messages de diffusion cellulaire de votre fournisseur de services.
Paramètres de diffusion cellulaire	Configurez les canaux et la langue des messages de diffusion cellulaire.
Transfert d'appel	Sélectionnez la manière dont votre téléphone gère les appels occupés, sans réponse ou non joignables. Vous pouvez également définir l'option de transfert d'appel pour tous les appels entrants.
Paramètres du blocage d'appels	Choisissez de bloquer diverses catégories d'appels entrants et sortants.
Autres paramètres d'appel	Activez et désactivez les services de votre fournisseur de services tels l'identification de l'appelant et le signal d'appel.

Activer et désactiver le mode Avion

Dans de nombreux pays, la loi vous impose d'éteindre le téléphone lorsque vous êtes en avion. Une façon de désactiver la fonction du téléphone est de passer en **mode Avion**. Quand vous activez le mode Avion, toutes les communications sans fil de votre téléphone sont éteintes, y compris la fonction d'appel, les services de données, Bluetooth, et Wi-Fi.

Pour activer ou désactiver le mode Avion, vous pouvez :

- Appuyez et maintenez le bouton MARCHE/ARRÊT, puis appuyez sur **More Avion**.
- À partir de l'écran d'accueil, appuyez sur MENU. Appuyez sur **Paramètres > Sans fil et réseaux**, puis sélectionnez ou désélectionnez la case **Mode Avion**.

Une fois le mode Avion activé, l'icône () s'affiche dans la barre d'état.



Lorsque vous désactivez le mode Avion, la fonction téléphone est réactivée et l'état précédent des fonctions Bluetooth et Wi-Fi est restauré.

Contacts

À propos de Contacts

Avec l'application Contacts, vous pouvez synchroniser votre téléphone avec des contacts de votre ordinateur et de vos comptes Google et Facebook. Vous pouvez également synchroniser votre téléphone avec vos collègues à partir du serveur Exchange ActiveSync de votre lieu de travail. Pour en savoir plus, voir « Méthodes pour mettre des contacts dans votre téléphone ».

Pour chaque contact, reliez les informations de la personne à partir de toutes ces différentes sources afin d'éviter la duplication d'informations dans votre liste de contacts. Pour en savoir plus, voir « Fusionner les informations de contact ».

Et ce n'est pas tout. Vous pouvez gérer vos communications avec vos contacts par téléphone, messagerie et courriel sans va-et-vient d'une application à l'autre. Après avoir relié les contacts à leurs comptes de réseaux sociaux (p. ex. Facebook, Twitter et Flickr), vous verrez l'ensemble de leurs mises à jour et de leurs événements dans un même emplacement.

Écran Contacts

L'écran Contacts comporte les onglets suivants :

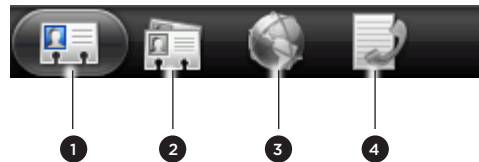

1	Onglet Tous	Vous donne accès à tous les contacts de votre téléphone, y compris les contacts Google, les contacts Exchange ActiveSync et les contacts du téléphone, les contacts stockés sur votre carte SIM, et les contacts Facebook. Vous pouvez également utiliser cet onglet pour ouvrir et mettre à jour Ma carte de contact. Pour plus d'informations, voir « Configurer Ma carte de contact » dans ce chapitre.
2	Onglet Groupes	Vous permet d'assigner des contacts aux groupes pour envoyer facilement un SMS, MMS ou un courriel à tout un groupe. Pour plus d'informations, voir « Groupes de contacts » dans ce chapitre.
3	Onglet Répertoires en ligne	Affichez votre liste d'amis dans vos comptes de réseaux sociaux. Vous pouvez également rechercher des contacts dans votre compte Exchange ActiveSync pour les copier vers votre téléphone.
4	Onglet Historique des appels	Liste tous vos numéros appelés et vos appels reçus et manqués. Voir « Utiliser l'historique des appels » dans le chapitre Appels.

Configurer Ma carte de contact

Ma **carte de contact** offre un moyen pratique pour stocker vos informations personnelles afin de pouvoir les envoyer facilement par SMS, MMS, courriel, ou Bluetooth.

1. Dans l'écran d'accueil, appuyez sur  > **Contacts**.
2. Sur l'onglet **Tous** de l'écran Contacts, appuyez sur **Moi**.



Si vous êtes connecté à votre compte Facebook via Facebook pour HTC Sense, au lieu de **Moi**, vous verrez le nom que vous utilisez sur Facebook. Appuyez sur votre nom. Appuyez sur MENU, puis appuyez sur **Modifier**.

3. Entrez le nom et les coordonnées de votre contact.
4. Appuyez sur **Enregistrer**.

Méthodes pour entrer des contacts dans votre téléphone

Gmail/Google Mail	Les contacts Google sont importés vers votre téléphone une fois que vous êtes connecté à votre compte Google. Vous pouvez également créer d'autres contacts Google directement depuis votre téléphone. Pour savoir comment faire, reportez-vous à la section « Ajouter un nouveau contact » dans ce chapitre.
Facebook	Voir « Ajouter un compte de réseau social » dans le chapitre Comptes et synchronisation pour en savoir plus.
Contacts du téléphone	Voir « Transférer les contacts de votre ancien téléphone » et « Ajouter un nouveau contact » dans ce chapitre.
Carte SIM	Voir « Importer des contacts depuis votre carte SIM » dans ce chapitre.
Serveur Exchange ActiveSync	Voir « Ajouter un compte Microsoft Exchange ActiveSync » dans le chapitre Courriel.
Contacts dans votre ordinateur	Voir « Synchroniser avec votre ordinateur » dans le chapitre Comptes et synchronisation.

Transférer les contacts de votre ancien téléphone

Transférez facilement des contacts de votre ancien téléphone vers votre téléphone HTC via Bluetooth. Selon le modèle de votre ancien téléphone, vous pouvez également transférer d'autres types de données vers votre nouveau téléphone, tels que des événements du calendrier et des SMS.

1. Dans l'écran principal, appuyez sur  > **Transférer des données**.
2. Appuyez sur **Suivant** pour commencer.
3. Pour voir si le modèle de votre ancien téléphone est pris en charge, sélectionner le nom du fabricant et le modèle du téléphone.

4. Si ce modèle particulier est pris en charge, activez la fonction Bluetooth de votre ancien téléphone et placez-le en mode identifiable, puis appuyez sur **Suivant** pour continuer.

Votre nouveau téléphone HTC active le Bluetooth automatiquement et recherche d'autres périphériques Bluetooth.

5. Dans la liste de périphériques, sélectionnez votre ancien téléphone, puis appuyez sur **Suivant**.

Votre nouveau téléphone HTC tente alors d'établir la connexion avec votre ancien téléphone. Vous verrez alors un code d'authentification de sécurité apparaître sur l'écran Transférer des données.

6. Sur votre ancien téléphone, entrez le code d'authentification ou confirmez-le simplement.
7. Cochez la case **Contacts** (et les autres types de données que vous souhaitez importer), puis appuyez sur **Suivant**.

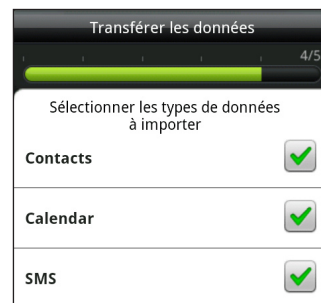

8. Une fois que votre nouveau téléphone HTC a complété le transfert de données, appuyez sur **Terminé**.

Ajouter un nouveau contact

1. Dans l'écran d'accueil, appuyez sur  > **Contacts**.
2. Sur l'onglet **Tout**, appuyez sur **Ajouter un contact**.
3. Sélectionnez le **Type de contact**, par exemple **Google** ou **Microsoft Exchange ActiveSync**. Ceci détermine le compte avec lequel le contact se synchronisera. Pour plus d'informations, voir « Méthodes pour mettre des contacts dans votre téléphone » dans ce chapitre.



Il se peut que certains champs ne soient pas pris en charge lorsque vous ajoutez des contacts à votre carte SIM.

4. Appuyez sur le champ **Nom**, entrez le prénom et le nom du contact, puis appuyez sur **OK**.
5. Entrez les informations du contact dans les champs prévus.
Appuyez sur **PRÉCÉDENT** si vous souhaitez d'abord fermer le clavier à l'écran et parcourir les autres champs plus facilement.
6. Appuyez sur **Enregistrer**.

Importer des contacts depuis votre carte SIM



Vous pouvez copier tous les contacts SIM sur votre téléphone. Vous pouvez les importer comme contacts du téléphone, contacts Google, ou contacts Exchange ActiveSync, si vous avez configuré les comptes correspondants.

1. Dans l'écran d'accueil, appuyez sur  > **Contacts**.
2. Sur l'onglet **Tous**, appuyez sur **MENU**, puis appuyez sur **Importer/Exporter** > **Importer de la carte SIM**.
3. Si vous avez des comptes Google ou Exchange ActiveSync configurés sur votre téléphone, choisissez-en un comme source d'import des contacts.
4. Effectuez l'une des opérations suivantes :
 - Pour importer tous les contacts, appuyez sur **MENU**, puis appuyez sur **Tout sélectionner**.
 - Pour importer un contact, appuyez sur le contact spécifique.
5. Appuyez sur **Enregistrer**.

Importer un contact d'un compte Exchange ActiveSync

Vous pouvez rechercher un collègue de bureau à partir de votre compte Exchange ActiveSync et le copier ensuite dans votre téléphone.

Il est nécessaire que votre compte Exchange ActiveSync soit d'abord configuré sur votre téléphone. Pour savoir comment faire, reportez-vous à la section « Ajouter un compte Microsoft Exchange ActiveSync » dans le chapitre Courriel.

1. Dans l'écran d'accueil, appuyez sur  > **Contacts**.
2. Sur l'onglet **Annuaire en ligne**, appuyez sur **Annuaire de l'entreprise**.
3. Entrez le nom, puis appuyez sur .
4. Dans la liste, appuyez sur le nom du contact que vous voulez copier vers votre téléphone.
5. Appuyez sur **Enregistrer** dans les **Contacts**.

Fusionner les informations de contacts

Si vous avez enregistré des contacts ayant des informations similaires (p. ex. le nom, l'adresse courriel ou le numéro de téléphone cellulaire) sur votre téléphone ou un compte de messagerie en ligne, votre téléphone essaiera automatiquement de les fusionner sous un seul contact, ou encore créera une liste de suggestions de contacts correspondants. Sinon, vous pouvez les relier manuellement pour éviter la duplication d'informations dans votre liste de contacts.

Reliez également vos contacts avec d'autres comptes de réseaux sociaux comme Twitter et Flickr. Les mises à jour et les événements des contacts de ces comptes seront alors rassemblés en un seul emplacement.

Accepter des suggestions de contacts correspondants

Lorsque votre téléphone trouve des informations de contact pouvant être fusionnées, vous verrez une icône de suggestion de contacts correspondants () apparaître dans la zone de notification de la barre d'état.

1. Faites glisser le Panneau Notifications vers le bas, puis appuyez sur **Suggestion de contact correspondant**. Votre téléphone affichera alors l'ensemble des suggestions de contacts que vous pouvez fusionner.
2. Parcourez la liste des suggestions.

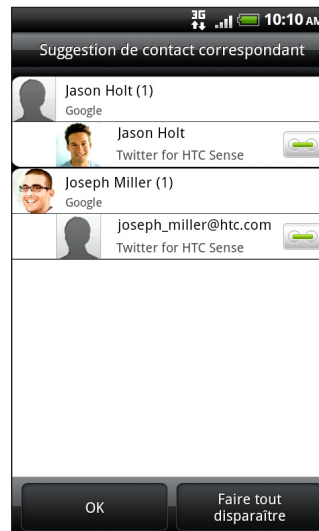

3. S'il y a des contacts que vous ne souhaitez pas fusionner, appuyez sur  pour rompre le lien des informations entre les contacts.
4. Appuyez sur OK.



Si vous ne souhaitez fusionner aucun de vos contacts, appuyez sur **Tout supprimer**.



Afficher une liste de tous vos contacts liés

1. Dans l'écran d'accueil, appuyez sur  > Contacts.
2. Sur l'onglet **Tous**, appuyez sur MENU, puis appuyez sur Plus > Contacts liés.



La liste Tous les contacts liés s'ouvre et vous permet de vérifier les types de comptes et les informations fusionnées. Vous pouvez appuyer sur l'icône  à côté d'un type de compte pour briser le lien.

3. Une fois terminé, appuyez sur OK.

Fusionner manuellement les informations de contact

1. Dans l'écran d'accueil, appuyez sur  > Contacts.
2. Sur l'onglet **Tous**, appuyez sur le nom du contact (pas sur l'icône ou la photo) que vous souhaitez lier.
3. En haut à droite de l'écran, appuyez sur  ou **Lien 1** (s'il y a des liens suggérés).
4. Sur l'écran, vous pouvez :
 - Sous **Liens suggérés**, appuyer sur  pour lier le contact à un compte.
 - Sous **Ajouter un contact**, appuyer sur l'une des options pour ajouter un lien vers un autre contact.
5. Appuyez sur Terminer.

Briser le lien des informations entre les contacts

1. Dans l'écran d'accueil, appuyez sur  > Contacts.
2. Sur l'onglet **Tous**, appuyez sur le nom du contact (pas sur l'icône ou la photo) dont vous voulez briser le lien.
3. En haut à droite de l'écran, appuyez sur .
4. Sous la section **Contacts liés**, appuyez sur  à côté d'un compte pour briser le lien.
5. Appuyez sur Terminer.

Votre liste de contacts

L'onglet **Tous** de l'écran Contacts affiche tous les contacts, y compris les contacts Google, les contacts Exchange ActiveSync, les contacts du téléphone, les contacts stockés dans votre carte SIM, et les contacts Facebook.



Si vous étiez connecté à vos comptes Google et Facebook lors de la première configuration du téléphone, les contacts de ces comptes apparaîtront dans la liste de contacts quand vous ouvrez l'application Contacts.



- 1 Créez un nouveau contact.
- 2 Appuyez pour modifier Ma carte de contact.
- 3 Cette icône s'affiche lorsque le contact :
 - A envoyé un nouveau SMS ou courriel, ou essayé de vous appeler mais que vous avez manqué l'appel.
 - A mis à jour son profil Facebook ou ajouté des photos sur Flickr ou Facebook.
 - A des événements ou des anniversaires Facebook à venir.
- 4 Contacts de la carte SIM
- 5 Statut en ligne d'un contact avec lequel vous êtes ami dans Google Talk. es icônes de statut en ligne sont affichés si vous êtes connecté à Google Talk via votre compte Google. Pour en savoir plus, voir « Chatter dans Google Talk » dans le chapitre Social.
- 6 Appuyez sur un contact pour afficher les informations du contact.
- 7 Des mises à jour de statuts instantanées apparaissent lorsque vous reliez le contact à son compte de réseau social.
- 8 Appuyez sur la photo ou sur l'icône pour ouvrir un menu où vous pouvez rapidement choisir la méthode de communication avec ce contact. Suivant les informations du contact stockées, vous pouvez appeler, envoyer un message ou un courriel, voir son profil Facebook, et ajouter son adresse dans Google Maps.

Filtrer votre liste de contacts

Vous pouvez n'afficher que les contacts d'un type en particulier, par exemple vos contacts sur Google ou Facebook.

1. Dans l'écran d'accueil, appuyez sur  > **Contacts**.
2. Sur l'onglet **Tous**, appuyez sur **MENU**, puis appuyez sur **Afficher**.
3. Sélectionnez les types de contacts que vous souhaitez afficher dans votre liste de contacts.

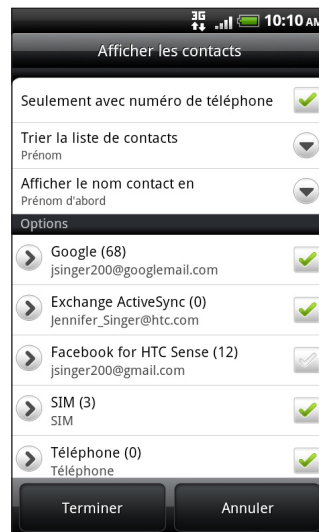

Vous pouvez également choisir la façon dont vos contacts seront affichés et ordonnés.

4. Appuyez sur **Terminer**.

Rechercher un contact

1. Dans l'écran d'accueil, appuyez sur  > **Contacts**.
2. Appuyez sur **RECHERCHER**, puis entrez les premières lettres du nom ou prénom d'un contact, son adresse courriel ou le nom de sa compagnie.

Vous pouvez également entrer les premiers chiffres du numéro de téléphone du contact. Les contacts correspondants s'affichent.

3. Appuyez sur le contact choisi pour afficher ses informations. Voir « Informations et conversations d'un contact » dans ce chapitre pour plus de détails.

Sauvegarder vos contacts dans la carte de stockage

1. Dans l'écran d'accueil, appuyez sur  > **Contacts**.
2. Appuyez sur **MENU**, puis appuyez sur **Importer/Exporter** > **Exporter dans la carte SD**.
3. Sélectionnez un compte ou un type de contact à exporter, puis appuyez sur **OK**.

Importer des contacts de la carte de stockage

1. Dans l'écran d'accueil, appuyez sur  > **Contacts**.
2. Appuyez sur **MENU**, puis appuyez sur **Importer/Exporter** > **Importer de la carte SD**.



Vous pouvez uniquement importer des contacts qui ont été exportés vers la carte de stockage en utilisant la fonction **Exporter vers la carte SD** du téléphone. Voir « Sauvegarder vos contacts dans la carte de stockage ».

3. Si vous avez des comptes Google ou Exchange ActiveSync configurés sur votre téléphone, choisissez-en un comme source d'import des contacts.

Supprimer des contacts

1. Dans l'écran d'accueil, appuyez sur  > **Contacts**.
2. Sur l'onglet **Tous**, appuyez sur **MENU**, puis appuyez sur **Supprimer**.
3. Sélectionnez les contacts à supprimer, puis appuyez sur **Supprimer**.
4. Lorsque vous y êtes invité, appuyez sur **OK**.

Informations et conversations d'un contact

Quand vous appuyez sur un contact dans l'écran **Contacts**, l'écran contenant les informations du contact s'ouvre, affichant les informations stockées, les messages et les appels téléphoniques échangés, les mises à jour et les événements des réseaux sociaux, etc.

L'écran des informations du contact comporte les onglets suivants :



1	Onglet Détails	Affiche les informations stockées pour le contact, et vous permet de joindre le contact directement en appuyant sur l'une des méthodes affichées. Par exemple, si le contact a un numéro de bureau stocké, appuyez sur Appeler Bureau pour appeler ce numéro.
2	Onglet Messages	Affiche vos SMS échangés avec le contact. Vous pouvez répondre aux messages de ce contact directement à partir de cet onglet. Pour envoyer un nouveau message, appuyez sur MENU puis sur Nouveau message . Voir le chapitre Messages pour plus de détails.
3	Onglet E-mail	Affiche les courriels envoyés par le contact. Appuyez sur un nouveau courriel pour le lire. Pour envoyer un nouvel courriel, appuyez sur Nouveau message . Pour en savoir plus à propos de l'envoi de courriels, voir le chapitre Courriel .
4	Onglet Mises à jour et événements	Affiche les mises à jour et les événements des contacts de vos réseaux sociaux comme Facebook, Twitter et Flickr. Vous verrez ces mises à jour sous la forme de messages d'état postés, téléchargements et modifications de profil provenant de ces comptes. Pour en savoir plus sur Facebook pour HTC Sense, reportez-vous au chapitre Social .

5	Onglet Galerie	Affiche les albums photo du contact Facebook et Flickr. Appuyez sur un album pour afficher les photos dans l'album. Vous devez être connecté aux mêmes réseaux sociaux sur votre téléphone pour voir les mises à jour et les événements. Si vous n'êtes pas connecté, appuyez sur le lien correspondant à l'écran pour vous connecter.
6	Onglet Historique des appels	Liste tous vos appels entrants, sortants, et manqués de ce contact. Appuyez sur un élément de la liste pour appeler le contact en utilisant le numéro affiché.

Modifier les informations d'un contact

1. Dans l'écran d'accueil, appuyez sur  > **Contacts**.
2. Sur l'onglet **Tous**, appuyez et maintenez le doigt sur le contact, puis appuyez sur **Modifier le contact**.



Vous ne pouvez pas modifier les informations de contact d'un ami sur Facebook.

3. Entrez les nouvelles informations du contact.
4. Appuyez sur **Enregistrer**.

Envoyer des informations de contact par vCard

Vous pouvez partager les informations de vos contacts sur votre téléphone de différentes façons : par SMS, MMS, courriel et Bluetooth. Pour en savoir plus à propos de l'envoi de fichiers par Bluetooth, voir le chapitre Bluetooth.

Envoyer les informations de contact d'une personne

1. Dans l'écran d'accueil, appuyez sur  > **Contacts**.
2. Sur l'onglet **Tous**, appuyez et maintenez le doigt sur le nom du contact (pas l'icône ou la photo) dont vous voulez envoyer les informations, et appuyez sur **Envoyer un contact comme vCard**.



Vous ne pouvez pas envoyer des informations de contact depuis votre compte Facebook.

3. Choisissez comment vous voulez l'envoyer.
4. Sélectionnez les informations de contact que vous voulez partager, puis appuyez sur **Envoyer**.

Envoyer vos informations de contact

1. Dans l'écran d'accueil, appuyez sur  > **Contacts**.
2. Sur l'onglet **Tous**, appuyez sur **[Votre nom] Ma carte de contact**.
3. Appuyez sur **MENU**, puis appuyez sur **Envoyer mes infos de contact**.
4. Choisissez comment vous voulez l'envoyer.
5. Sélectionnez les informations de contact que vous voulez partager, puis appuyez sur **Envoyer**.

Groupes de contacts

Créez des groupes de contacts pour faciliter l'envoi de message ou de courriels à plusieurs personnes à la fois. Vous pouvez également synchroniser les groupes du téléphone avec les groupes de votre compte Google, accessible via le navigateur Web de votre PC.

Nous avons également ajouté le groupe **Fréquent** en tant que type de groupe spécial qui ajoute automatiquement les contacts que vous appelez ou qui vous appellent souvent.

Créer un groupe

1. Dans l'écran d'accueil, appuyez sur  > **Contacts**.
2. Sur l'onglet **Groupes**, appuyez **Ajouter un groupe**.
3. Entrez un nom pour le groupe, puis appuyez sur **Ajouter un contact au groupe**.
4. Choisissez les contacts à ajouter à la sélection, puis appuyez sur **Enregistrer**.



Si votre liste de contacts est trop longue, utilisez la barre de recherche pour effectuer une recherche rapide ou appuyez sur PRÉCÉDENT pour masquer le clavier à l'écran et parcourir la liste.

5. Appuyez sur  pour sélectionner une photo pour le groupe.
6. Appuyez sur **Enregistrer**.

Modifier un groupe de contact

1. Dans l'écran d'accueil, appuyez sur  > **Contacts**.
2. Sur l'onglet **Groupes**, appuyez et maintenez le doigt sur le groupe puis appuyez sur **Modifier le groupe**.
3. Vous pouvez :
 - Appuyer sur le nom du groupe pour changer le nom. Vous pouvez uniquement modifier le nom des groupes que vous avez créés.
 - Appuyez sur l'icône à gauche du nom du groupe pour changer ou supprimer la photo du groupe.
 - Pour ajouter des contacts au groupe, appuyez sur **Ajouter le contact au groupe**, sélectionnez les contacts à ajouter, puis appuyez sur **Enregistrer**.
 - Pour supprimer un contact du groupe, appuyez sur  à droite du nom du contact.
4. Appuyez sur **Enregistrer**.



Envoyer un message ou un courriel à un groupe



Votre fournisseur de services facturera chaque message envoyé. Par exemple, si vous envoyez un message à un groupe de cinq contacts, cinq messages seront facturés.

1. Dans l'écran d'accueil, appuyez sur  > **Contacts**.
2. Sur l'onglet **Groupes**, appuyez sur le groupe auquel vous souhaitez envoyer un SMS/MMS ou un courriel.
3. Allez à l'onglet **Action du groupe**, puis faites l'une des choses suivantes :
 - Appuyez sur **Envoyer un message au groupe** pour envoyer un message au groupe. Pour des informations concernant la composition et l'envoi de messages, voir le chapitre Messages.
 - Appuyez sur **Envoyer un courriel au groupe** pour envoyer un courriel au groupe. Pour plus d'informations concernant la composition et l'envoi de courriels, voir le chapitre Courriel.

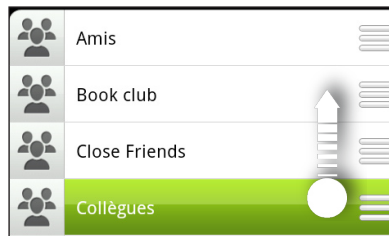

Réorganiser vos groupes de contacts

1. Dans l'écran d'accueil, appuyez sur  > **Contacts**.
2. Sur l'onglet **Groupes**, appuyez sur MENU, puis appuyez sur **Réorganiser**.
3. Appuyez et maintenez le doigt sur  à la fin du nom d'un groupe que vous souhaitez déplacer. Quand la rangée est en surbrillance, glissez-la jusqu'à sa nouvelle position.



4. Appuyez sur **Enregistrer**.

Réorganiser les membres de vos groupes de contacts

1. Dans l'écran d'accueil, appuyez sur  > **Contacts**.
2. Dans l'onglet **Groupes**, appuyez sur le groupe pour voir ses membres.
3. Appuyez sur MENU, puis sur **Réorganiser**.
4. Appuyez et maintenez le doigt sur  à la fin du nom d'un groupe que vous souhaitez déplacer. Quand la rangée est en surbrillance, glissez-la jusqu'à sa nouvelle position.
5. Appuyez sur **Enregistrer**.

Supprimer un groupe

1. Dans l'écran d'accueil, appuyez sur  > **Contacts**.
2. Sur l'onglet **Groupes**, appuyez et maintenez le doigt sur le groupe à supprimer, puis appuyez sur **Supprimer le groupe**.



Vous pouvez uniquement supprimer les groupes que vous avez créés.

Widget Contacts

Mettre le groupe des contacts les plus souvent contactés dans l'écran d'accueil de votre téléphone en les ajoutant comme widget Contacts. En utilisant le widget Contacts, vous pouvez instantanément effectuer un appel, envoyer un message, ou afficher les informations d'un contact en un seul geste du doigt.

Ajouter des widgets Contacts

Restez en contact avec vos différents cercles d'amis ou de collègues. Il est possible d'ajouter plusieurs Widgets Contacts sur l'écran d'accueil avec un différent groupe de contacts sur chaque widget.

1. Dans l'écran d'accueil, appuyez sur  > Widget > Contacts.
2. Choisissez le style de widget, puis appuyez sur **Sélectionner**.
3. Sélectionnez le groupe à ajouter comme widget.
4. Déplacez le widget vers un espace vide sur l'écran d'accueil. Une fois que le widget est à l'emplacement voulu, soulevez votre doigt.
5. Répétez les étapes ci-dessus pour ajouter un autre widget Contacts.

Configurer la méthode de communication par défaut

1. Dans l'écran d'accueil, allez au widget Contacts.
2. Appuyez sur un contact sur le widget.
3. Sur l'écran Sélectionner une action par défaut, appuyez pour choisir votre méthode de communication pour le contact.

Changer la méthode de communication par défaut

1. Dans l'écran d'accueil, allez au widget Contacts.
2. Appuyez sur le nom d'un contact sur le widget pour ouvrir la carte de contact de cette personne.
3. Appuyez sur MENU, puis appuyez sur **Plus > Définir l'action de widget**.
4. Sur l'écran Sélectionner une action par défaut, appuyez pour choisir votre méthode de communication pour le contact.

Rester en contact

1. Dans l'écran d'accueil, allez au widget Contacts.
2. Appuyez sur un contact (la photo, pas le nom) sur le widget. La méthode de communication par défaut sera appliquée.

Si vous n'avez pas configuré de méthode de communication par défaut, vous devrez d'abord en choisir une. Voir « Configurer la méthode de communication par défaut ».



Appuyez sur le nom du contact pour ouvrir l'écran des informations de ce contact.

Clavier

Utiliser le clavier coulissant

Ouvrez le clavier coulissant et tapez de manière facile et rapide avec vos doigts. Le clavier coulissant est également muni de touches spéciales qui vous permettent d'accéder plus rapidement aux menus, d'effectuer des recherches sur votre téléphone ou de lancer des applications.

1. Tenez le téléphone sur le côté avec le panneau avant à votre droite.
2. Poussez le panneau vers le haut avec vos pouces pour déployer le clavier coulissant.

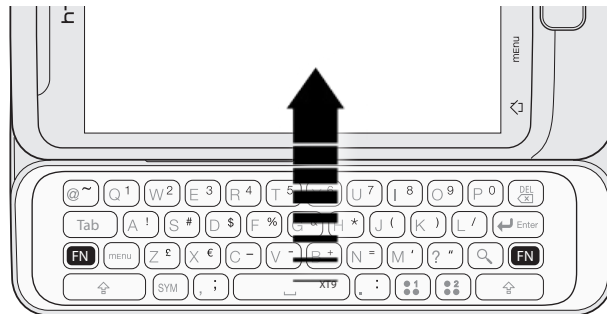

Lorsque le clavier coulissant est déployé, l'affichage demeure en mode paysage et vous ne pouvez pas utiliser le clavier à l'écran.

3. Si vous entrez du texte, ouvrez une application ou un sélectionnez un champ qui demande l'entrée de texte ou de chiffres.
4. Appuyez sur les touches des lettres pour entrer du texte, ou appuyez sur ces touches pour entrer des lettres majuscules, des nombres, des caractères spéciaux ou des nombres :



Touche Shift.

- Appuyez une fois sur Shift, puis appuyez sur la touche d'une lettre pour entrer une lettre majuscule.
- Appuyez deux fois sur Shift pour verrouiller la touche et entrer une série de lettres majuscules. Le curseur change lorsque vous verrouillez la touche Shift : `Welcome to HTC`. Pour déverrouiller la touche Shift, appuyez à nouveau dessus.



Touche Fonction

- Appuyez une fois pour entrer le caractère affiché à côté de la touche d'une lettre ou d'un signe de ponctuation. Par exemple, si vous voulez entrer le signe de dollar (\$), appuyez sur la touche Fonction, puis appuyez sur la touche D (FN, D).
- Appuyez deux fois sur Shift pour verrouiller la touche et entrer une série de nombres et caractères. Le curseur change lorsque vous verrouillez la touche Fonction : `Jim's number is 0900`. Pour déverrouiller la touche Fonction, appuyez à nouveau dessus.



Touche **Symbole**. Appuyez pour ouvrir le panneau des symboles et insérer un symbole ou un caractère spécial dans votre texte. Si **Symbole** et **Rechercher** se trouvent sur la même touche, appuyez sur **FN** puis sur  pour ouvrir le panneau des symboles.

5. Appuyez sur ces touches pour effectuer d'autres commandes :



Touche **Menu**. Au lieu d'appuyer sur le bouton MENU, appuyez sur cette touche pour ouvrir le menu d'options disponibles pour l'écran en cours.





Touche **Rechercher**. Au lieu d'appuyer sur le bouton Rechercher, appuyez sur cette touche pour ouvrir le champ de recherche, puis tapez l'objet que vous souhaitez rechercher. Appuyez sur la touche Entrée pour lancer la recherche.



Touches rapides. Ces touches vous permettent d'ouvrir rapidement des applications ou d'autres éléments, tels des favoris. Pour en savoir plus, reportez-vous à la section « Utiliser les touches rapides ».

Utiliser les touches rapides

Le clavier coulissant est muni de touches rapides que vous pouvez définir afin d'ouvrir une application ou un élément en particulier.

1. À partir de l'écran d'accueil, appuyez sur MENU, puis sur **Paramètres > Raccourcis clavier**.
2. Appuyez sur **Touche de raccourci #1** pour assigner la première touche rapide () , ou appuyez sur **Touche de raccourci #2** pour assigner la seconde touche rapide () .
3. Appuyez sur **Applications** ou **Raccourcis**, puis appuyez sur l'application ou le raccourci que vous voulez à laquelle vous voulez que la touche rapide sélectionnée soit assignée. Si vous assignez un raccourci à un élément sur votre téléphone, suivez les instructions à l'écran.
4. Appuyez sur PRÉCÉDENT, puis ouvrez le clavier coulissant.
5. Appuyez sur la touche rapide que vous avez assignée. L'application ou l'élément s'ouvre.









Utiliser le clavier à l'écran

Lorsque le clavier coulissant est fermé et que vous lancez une application ou que vous sélectionnez un champ qui demande l'entrée de texte ou de chiffres, le clavier à l'écran s'affiche.

Après avoir entré votre texte, vous pouvez appuyer sur  ou encore appuyer sur PRÉCÉDENT pour fermer le clavier à l'écran.

Entrer du texte

Utilisez les touches suivantes pour entrer du texte avec le clavier à l'écran :

	Appuyez et maintenez le doigt sur les touches avec des caractères gris au-dessus pour entrer des chiffres, des symboles, ou des lettres accentuées. Le caractère gris affiché sur la touche est le caractère qui sera inséré quand vous appuyez et maintenez le doigt sur cette touche. Certaines touches ont plusieurs caractères ou accents qui leurs sont associés.
	Touche Shift . Appuyez pour entrer une lettre majuscule. Appuyez deux fois pour activer Verr. maj.
	Appuyez pour basculer vers le clavier numérique et symbole.
	Touche Entrée . Appuyez pour créer une nouvelle ligne.
	Touche Effacement arrière. Appuyez pour supprimer le caractère précédent.
	Touche Langue . La touche que vous voyez varie selon la langue du clavier que vous avez configurée. Appuyez sur cette touche pour changer la langue du clavier (voir « Activer le clavier multilingue ») ou accéder aux paramètres du clavier à l'écran.
	Appuyez pour passer du mode prédictif Multisaisie au mode XT9 lors de l'utilisation de QWERTY compact ou du clavier du téléphone. Pour plus d'informations, voir « Entrée prédictive de mots ».
	Appuyez pour masquer le clavier à l'écran.

Sélectionner une disposition de clavier

Vous pouvez choisir parmi trois dispositions différentes de clavier.

1. Dans l'écran d'accueil, appuyez sur MENU, puis sur Paramètres > Langue et clavier > Paramètres de saisie.



Si vous avez configuré le clavier à l'écran de sorte que plusieurs langues soient prises en charge, vous pouvez accéder rapidement aux paramètres de saisie tactile en appuyant sur la touche Langue ( si vous utilisez le clavier anglais à l'écran), puis en appuyant sur Paramètres. Reportez-vous à la section « Activer le clavier multilingue ».

- Appuyez sur **Types de clavier**, puis choisissez la disposition du clavier à utiliser. Choisissez l'une des options suivantes :

QWERTY	Cette disposition est identique à celle d'un clavier d'ordinateur. C'est la disposition du clavier par défaut.
Clavier du téléphone	Cette disposition ressemble au clavier traditionnel des téléphones portables.
QWERTY compact	Cette disposition propose deux lettres sur chaque touche. Les touches sont légèrement plus larges que celles du clavier QWERTY complet.

Activer le clavier multilingue

Si plusieurs langues sont disponibles, choisissez celles que vous voulez utiliser pour le clavier à l'écran. Ainsi, vous pouvez commuter entre ces langues pour entrer du texte.

- Dans l'écran d'accueil, appuyez sur MENU, puis sur **Paramètres > Langue et clavier > Paramètres de saisie**.
- Appuyez sur **Clavier international**.
- Choisissez les langues voulues.

Les langues disponibles varient en fonction de la région où vous avez acheté votre téléphone.

Afficher le clavier à l'écran en mode paysage

Pour entrer du texte, vous pouvez choisir d'utiliser l'orientation paysage du clavier à l'écran. Tournez votre téléphone sur le côté pour ainsi afficher un clavier plus large et plus facile à utiliser.



- La case **Rotation auto écran** dans **ACCUEIL > MENU > Paramètres > Affichage** doit être cochée pour que l'orientation de l'écran change automatiquement.
- Certaines applications ne prennent pas en charge l'affichage du clavier à l'écran en mode paysage.

Entrée prédictive de mots

Le clavier est muni d'une fonction d'entrée de texte prédictive pour vous aider à taper plus vite et plus précisément. L'entrée de texte prédictive est activée par défaut, et les suggestions de mots s'affichent au fur et à mesure que vous tapez.

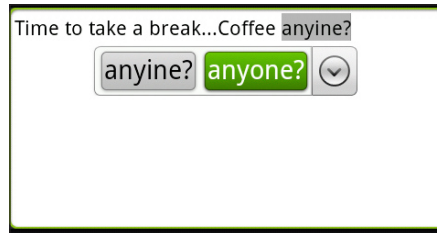

Pour entrer un mot en mode prédictif, faites l'une des choses suivantes :

- Si vous voyez le mot que vous voulez entrer affiché en vert ou orange, il vous suffit d'appuyer sur la barre d'espace pour insérer le mot dans votre texte.
- Si le mot que vous cherchez apparaît dans les suggestions avant que vous ayez terminé d'entrer le mot en entier, appuyez dessus pour l'insérer dans votre texte.
- Si une flèche s'affiche à droite de la liste de suggestions, appuyez sur la flèche pour voir plus de suggestions.

Activer l'entrée de texte prédictive pour une seconde langue

En plus de la langue du clavier que vous avez configurée, vous pouvez faire en sorte que l'entrée de texte prédictive soit bilingue. À mesure que vous tapez du texte, vous obtiendrez des suggestions dans les deux langues que vous avez sélectionnées.

1. Dans l'écran d'accueil, appuyez sur MENU, puis sur **Paramètres > Langue et clavier > Paramètres de saisie**.



Si vous avez configuré le clavier à l'écran de sorte que plusieurs langues soient prises en charge, vous pouvez accéder rapidement aux paramètres de saisie tactile en appuyant sur la touche Langue ( si vous utilisez le clavier anglais à l'écran), puis en appuyant sur **Paramètres**. Reportez-vous à la section « Activer le clavier multilingue ».

2. Appuyez sur **Prédiction bilingue**, puis choisissez la langue que vous voulez.

Ajouter un mot au dictionnaire de texte prédictif

Votre téléphone est fourni avec une liste de mots utilisée comme référence pour les suggestions prédictives de texte. Parfois, vous voudrez ajouter un mot au dictionnaire de texte prédictif, par exemple un nom ou un mot technique spécialisé.

Lorsque vous entrez du texte au moyen de la disposition QWERTY, si vous tapez n'importe quel mot présent sur la liste de suggestions, il est automatiquement ajouté au dictionnaire de texte prédictif (s'il ne figurait pas déjà dans le dictionnaire).

Vous pouvez également ajouter manuellement un mot à la liste :

1. Dans l'écran d'accueil, appuyez sur MENU, puis sur Paramètres > Langue et clavier > Paramètres de saisie.
2. Appuyez sur Dictionnaire personnel > Modifier dictionnaire personnel > Ajouter nouveau.
3. Entrez le mot à ajouter, puis appuyez sur OK.

Modifier ou supprimer un mot dans le dictionnaire de texte prédictif

Vous pouvez modifier ou supprimer des mots préalablement ajoutés au dictionnaire de texte prédictif.

1. Dans l'écran d'accueil, appuyez sur MENU, puis sur Paramètres > Langue et clavier > Paramètres de saisie.
2. Appuyez sur Dictionnaire personnel > Modifier dictionnaire personnel.
 - Pour modifier un mot, appuyez sur le mot.
 - Pour supprimer un mot du dictionnaire, appuyez sur MENU, appuyez sur Supprimer, puis sélectionnez le mot à supprimer et appuyez sur OK.

Sauvegarder votre dictionnaire personnel sur votre carte de stockage

Vous pouvez sauvegarder les nouveaux mots que vous avez ajoutés au dictionnaire de texte prédictif en vous servant de votre carte de stockage.

1. Dans l'écran d'accueil, appuyez sur MENU, puis sur Paramètres > Langue et clavier > Paramètres de saisie.
2. Appuyez sur Dictionnaire personnel > Synchroniser dictionnaire personnel > Copier sur la carte de stockage.
3. Lorsque vous y êtes invité, appuyez sur OK.

Importer un dictionnaire personnel depuis votre carte de stockage

1. Dans l'écran d'accueil, appuyez sur MENU, puis sur Paramètres > Langue et clavier > Paramètres de saisie.
2. Appuyez sur Dictionnaire personnel > Synchroniser dictionnaire personnel > Restaurer depuis la carte de stockage.
3. Lorsque vous y êtes invité, appuyez sur OK.

Entrer du texte en parlant

Pas de temps pour taper? Essayez de dire les mots pour les entrer dans la majorité des champs de texte qui permettent l'utilisation du clavier à l'écran.

Il vous suffit d'appuyer et de maintenir la touche **Langue**. Lorsque votre téléphone vous indique « Parlez maintenant », dites à votre téléphones ce que vous voulez taper.



- Assurez-vous d'abord de sélectionner la langue que vous configurerez dans les paramètres **Saisie et sortie vocale**. Reportez-vous à la section « Définir la langue de saisie vocale ».
- Étant donné que votre téléphone utilise le service de reconnaissance vocale de Google, vous devez être connecté à Internet pour pouvoir entrer du texte en utilisant la voix.

Définir la langue de saisie vocale

1. Depuis l'écran d'accueil, appuyez sur **MENU**, puis appuyez sur **Paramètres > Saisie et sortie vocale > Reconnaissance vocale**.
2. Appuyez sur **Langue**, puis sélectionnez la langue de votre choix.

Le choix des langues disponibles dépend des langues de saisie vocale prises en charge par Google.

Copier et coller du texte

Vous pouvez copier ou couper du texte et le coller dans un autre champ textuel dans la même application ou une autre.



Il se peut que certaines applications disposent de leurs propres moyens pour sélectionner ou copier du texte.

1. Appuyez et maintenez le doigt sur le champ textuel qui contient le texte que vous voulez copier.
2. Une fois que le texte s'est agrandi, glissez votre doigt pour déplacer le curseur de texte au début du texte que vous voulez copier ou couper. C'est facile, car la loupe vous donne une vue rapprochée du texte.

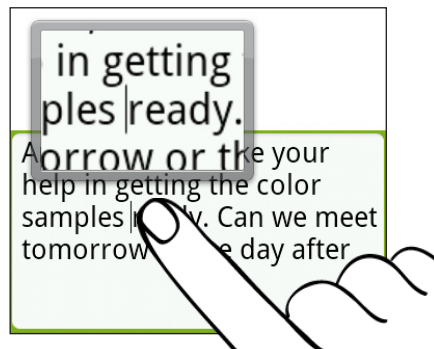

3. Après avoir positionné le curseur de texte, relâchez votre doigt. Le menu de sélection textuelle apparaît.

4. Effectuez l'une des opérations suivantes :
 - Appuyez sur **Sélectionner le texte**. Lorsque le mot sur lequel vous avez placé le curseur apparaît en surbrillance, faites glisser les marqueurs de début et de fin pour sélectionner le texte que vous voulez copier ou couper.

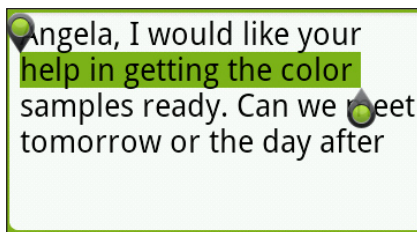

- Appuyez sur **Tout sélectionner** pour tout sélectionner dans le champ textuel.
5. Appuyez sur **Copier** pour copier le texte dans le presse-papier, ou sur **Couper** pour supprimer le texte.
 6. Dans la même application (ou une autre application) appuyez et maintenez le doigt sur un champ textuel dans lequel vous voulez coller le texte.
 7. Lorsque la loupe apparaît, faites glisser le curseur de texte à jusqu'à l'endroit où vous voulez coller le texte.
 8. Après avoir positionné le curseur de texte, relâchez votre doigt. Le menu de sélection textuelle apparaît.
 9. Appuyez sur **Coller**.

Régler les paramètres de saisie

Ouvrez les Paramètres de saisie tactile de l'une des manières suivantes :

- Si vous avez activé la prise en charge de plusieurs langues pour le clavier à l'écran, appuyez sur la touche **Langue** (), puis appuyez sur **Paramètres**.
- Dans l'écran d'accueil, appuyez sur **MENU**, puis sur **Paramètres > Langue et clavier > Paramètres de saisie**.

Paramètres de saisie tactile

Types de clavier	Sélectionnez la disposition du clavier à l'écran. Vous pouvez choisir entre QWERTY, clavier de téléphone et QWERTY compact.
Clavier international	Sélectionnez la langue à laquelle vous voulez que le clavier à l'écran passe lorsque vous appuyez sur la touche Langue .
Prédiction bilingue	Sélectionnez une seconde langue pour l'entrée de texte prédictive. Reportez-vous à la section « Activer l'entrée de texte prédictive pour une seconde langue ».
Entrée de texte	Configurez les options pour l'entrée de texte et l'étalonnage du clavier, et configurez un son et/ou une vibration qui sera émis à chaque fois que vous appuyez sur une touche du clavier. Voir « Entée de texte » pour plus de détails.
Tutoriel	Apprenez à utiliser le clavier à l'écran grâce à ce tutoriel interactif.
Dictionnaire personnel	Ajoutez, modifiez, ou supprimez des mots dans le dictionnaire de texte prédictif. Reportez-vous à la section « Entrée prédictive de mots ».

Entrée de texte

QWERTY

Prédiction	Sélectionnez cette option pour activer la fonction de prédiction des mots qui fournit une liste de mots possibles en tenant compte des caractères des touches appuyées, ainsi que des caractères des touches voisines.
Orthographe	Sélectionnez pour corriger les erreurs typographiques en choisissant parmi une liste de mots possibles qui reflètent les caractères des touches appuyées, ainsi que les caractères des touches voisines.

Matériel QWERTY

Prédiction	Lorsque vous utilisez le clavier coulissant, sélectionnez cette option pour activer la fonction de prédiction des mots qui fournit une liste de mots possibles en tenant compte des caractères des touches sur lesquelles vous avez appuyé, ainsi que des caractères des touches voisines.
Orthographe	Lorsque vous utilisez le clavier coulissant, sélectionnez pour corriger les erreurs typographiques en choisissant parmi une liste de mots possibles qui reflètent les caractères des touches sur lesquelles vous avez appuyé, ainsi que les caractères des touches voisines.

Clavier du téléphone et QWERTY compact

Orthographe	Sélectionnez pour corriger les erreurs typographiques en choisissant parmi une liste de mots possibles qui reflètent les caractères des touches appuyées, ainsi que les caractères des touches voisines.
Saisie automatique	Lors de l'utilisation de QWERTY compact ou du clavier de téléphone, cette option vous permet de choisir parmi une liste de combinaisons possibles selon les caractères qui apparaissent sur les touches appuyées.

Autres paramètres

Retour sonore	Sélectionnez pour qu'un son soit émis à chaque fois que vous appuyez sur une touche du clavier à l'écran.
Vibration lors de l'entrée de texte	Sélectionnez pour activer une vibration à chaque fois que vous appuyez sur une touche du clavier à l'écran.

Précision tactile

Outil d'étalonnage	Appuyez pour réétalonner la précision tactile du clavier à l'écran. Réétalonnez le clavier à l'écran si vous pensez que les touches du clavier ne répondent pas de manière précise lorsque vous appuyez.
Réinitialiser l'étalonnage	Appuyez pour réinitialiser l'étalonnage aux paramètres d'usine par défaut.

Messages

À propos de Messages

Restez en contact avec vos proches. Utilisez l'application Messages pour composer et envoyer des SMS (messages textuels) et des MMS (messages multimédias).

Dans l'écran d'accueil, appuyez sur  > Messages.

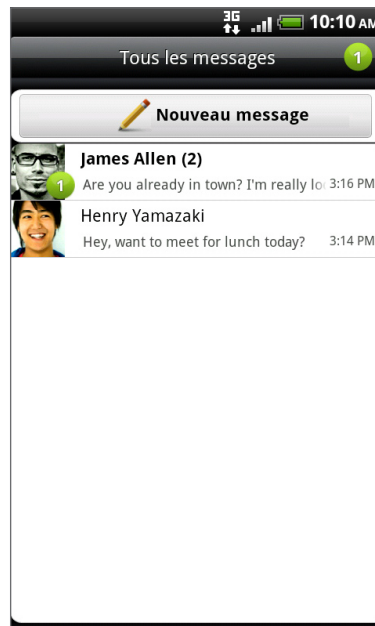

Dans l'écran Tous les messages, tous vos messages envoyés et reçus sont clairement groupés dans des conversations par nom de contact ou par numéro de téléphone. Vous pouvez :

- Défiler vers le haut/bas de la liste en glissant votre doigt sur l'écran.
- Appuyer sur un nom de contact ou un numéro pour afficher les échanges de messages.
- Appuyer sur la photo ou sur l'icône pour ouvrir un menu où vous pouvez rapidement choisir la méthode de communication avec ce contact.

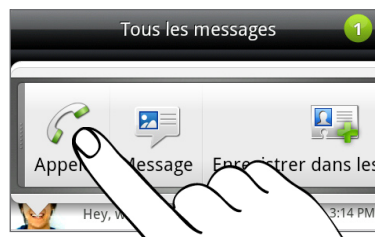

Vous pouvez également afficher vos messages sur l'écran d'accueil avec le widget Messages. Si ce widget n'est pas déjà installé, ajoutez-le en suivant les étapes décrites sous la section « Personnaliser votre écran d'accueil avec des widgets » dans le chapitre Personnalisation.

Envoyer un message textuel (SMS)

Si vous dépassez le nombre de caractères maximum pour un SMS, votre SMS sera envoyé en un seul message, mais sera facturé comme plusieurs.

1. Dans l'écran d'accueil, appuyez sur  > Messages.
2. Sur l'écran Tous les messages, appuyez sur **Composer le message**.
3. Insérez un ou plusieurs destinataires. Vous pouvez :
 - Entrer les premières lettres d'un contact ou les premiers chiffres d'un numéro de téléphone cellulaire. À mesure que vous tapez, les noms correspondants de vos contacts existants s'affichent avec les numéros de téléphone et les adresses de messagerie. Appuyez sur un nom ou un numéro de téléphone.
 - Appuyer sur l'icône , puis sélectionner les numéros des destinataires du message. Vous pouvez également sélectionner des groupes de contact comme destinataires. Quand vous avez sélectionné tous les destinataires du message, appuyez sur OK.
 - Entrer des numéros de téléphone complets directement dans le champ À.
4. Appuyez sur le champ « Appuyez pour composer », puis composez votre message.



5. Appuyez sur **Envoyer**.

Ou appuyez sur PRÉCÉDENT pour enregistrer le brouillon de votre message. Pour savoir comment ouvrir et modifier un brouillon, voir « Reprendre un brouillon de message ».



Votre message textuel devient automatiquement un message multimédia si vous entrez une adresse de messagerie pour le destinataire, ajoutez un objet, joignez un élément ou composez un très long message.

Envoyer un message multimédia (MMS)

Pour composer un MMS, commencez par créer un nouveau message textuel, puis choisissez le type de pièce jointe que vous voulez inclure dans votre message.

1. Dans l'écran d'accueil, appuyez sur  > Messages.
2. Sur l'écran Tous les messages, appuyez sur **Composer le message**.
3. Insérez un ou plusieurs destinataires. Vous pouvez :
 - Entrer les premières lettres d'un contact ou les premiers chiffres d'un numéro de téléphone cellulaire. À mesure que vous tapez, les noms correspondants de vos contacts existants s'affichent avec les numéros de téléphone et les adresses de messagerie. Appuyez sur le numéro d'un contact ou une adresse de messagerie. Les adresses de messagerie s'afficheront si vous avez sélectionné l'option **Afficher adresse e-mail** dans les Paramètres de liste de destinataires. Pour en savoir plus à propos des paramètres de message, voir « Configuration des options de message ».
 - Appuyer sur l'icône , puis sélectionner les numéros des destinataires du message. Vous pouvez également sélectionner des groupes de contact comme destinataires. Quand vous avez sélectionné tous les destinataires du message, appuyez sur **OK**.
 - Enter les numéros de téléphone ou les adresses de messagerie directement dans le champ À.
4. Pour ajouter un objet, appuyez sur **MENU**, puis sur **Plus > Ajouter un objet**.
5. Appuyez sur le champ « Appuyez pour composer », puis composez votre message.
6. Appuyez sur , puis choisissez le type de pièce jointe.

Image	Sélectionnez Appareil photo pour prendre une photo et la joindre, ou encore Galerie pour joindre une photo enregistrée sur votre carte de stockage.
Vidéo	Sélectionnez Caméscope pour capturer une vidéo et la joindre, ou encore Vidéos pour joindre une vidéo enregistrée sur votre carte de stockage.
Audio	Sélectionnez Magnétophone pour faire un enregistrement vocal et le joindre , ou encore Musique et sons pour joindre un fichier audio ou un enregistrement vocal provenant de votre carte de stockage.
Application recommandée	Choisissez une application d'Android Market que vous avez installée et que vous souhaitez partager avec vos contacts. L'URL pour télécharger l'application sera insérée dans votre message.
Lieu	Ajoutez les coordonnées de votre emplacement actuel (ceci nécessite l'activation du GPS) à votre message, ou celles d'un emplacement choisi sur une carte. Voir le chapitre « Mise à jour et réinitialisation » pour plus de détails.
Contact (vCard)	Sélectionnez un contact, puis sélectionnez les informations à joindre.
Rendez-vous (vCalendar)	Sélectionnez l'événement du calendrier à joindre.
Diaporama	Reportez-vous à la section « Créer un diaporama » pour plus de détails.

- Pour changer de pièce jointe, appuyez sur  ou  (selon le type de fichier que vous avez joint au message).

Vous pouvez également appuyer sur MENU, puis sur **Supprimer** pour recommencer.



- Appuyez sur **Envoyer**.

Ou appuyez sur PRÉCÉDENT pour enregistrer le brouillon de votre message. Pour savoir comment ouvrir et modifier un brouillon, voir « Reprendre un brouillon de message ».

Créer un diaporama

Dans un MMS, vous pouvez ajouter des diaporamas contenant une photo, une vidéo ou de la musique.

- Dans le MMS que vous composez, appuyez sur  > **Diaporama**.
- Dans l'écran Éditer un diaporama, appuyez sur **Ajouter une diapositive**.
- Appuyez sur **Diapo 1**.
- Pour composer votre diaporama, faites l'une des choses suivantes :

Ajouter une image	Appuyez sur Insérer image .
Ajouter une vidéo	Appuyez sur MENU, puis appuyez sur Ajouter une vidéo (il n'est pas possible d'ajouter une image et une vidéo sur la même diapo).
Ajouter une pièce de musique ou un enregistrement vocal	Appuyez sur MENU, puis sur Ajouter audio .
Ajouter un sous-titre	Appuyez sur le champ « Appuyez pour ajouter du texte ».
Ajouter une nouvelle diapo	Appuyez sur Ajouter une diapositive .
Afficher la diapo précédente ou suivante	Appuyez sur  ou  .
Prévisualiser votre diaporama	Appuyez sur MENU, puis appuyez sur Aperçu .

Pour plus d'options, appuyez sur MENU, puis sur **Plus**.

- Quand vous avez terminé, appuyez sur **Terminé** pour joindre le diaporama à votre message.
- Appuyez sur **Envoyer**.

Ou appuyez sur PRÉCÉDENT pour enregistrer le brouillon de votre message. Pour savoir comment ouvrir et modifier un brouillon, voir « Reprendre un brouillon de message ».

Reprendre un brouillon de message

- Sur l'écran Tous les messages, appuyez sur MENU, puis sur **Brouillons**.
- Appuyez sur le message pour reprendre son édition.
- Une fois l'édition terminée, appuyez sur **Envoyer**.

Lire et répondre à un message

Selon vos paramètres de notification, le téléphone émet une sonnerie, vibre ou affiche le message brièvement dans la barre d'état quand vous recevez un nouveau message. Une nouvelle icône de message  s'affiche également dans la barre d'état.

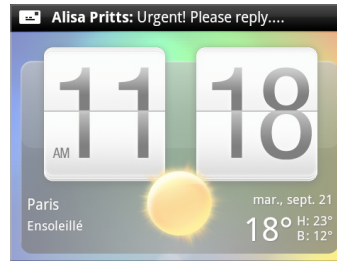

Vous pouvez changer la notification des nouveaux messages. Voir « Configuration des options de message ».

Afficher le contenu d'un message

Pour ouvrir et lire le contenu des messages que vous avez reçus, vous pouvez :

- Appuyer ou maintenir la barre d'état et glisser votre doigt vers le bas pour ouvrir le panneau Notifications, puis appuyez sur le nouveau message.
- Ouvrir l'application Messages pour accéder au message et le lire.

Pendant la lecture du message, vous pouvez :

Appeler ou enregistrer un numéro de téléphone contenu dans le message	Appuyez sur le numéro de téléphone. Puis composez le numéro ou ajoutez-le à vos contacts.
Ouvrir un lien contenu dans le message	Appuyez sur le lien pour l'ouvrir dans le navigateur Web.
Envoyer ou enregistrer une adresse de messagerie contenue dans le message	Appuyez sur l'adresse de messagerie, puis envoyez un courriel ou un MMS, ou enregistrez l'adresse de messagerie dans vos contacts.
Transférer un message	Appuyez et maintenez le doigt sur le message pour ouvrir le menu d'options, puis appuyez sur Transférer .
Consulter les détails du message	Appuyez et maintenez le doigt sur le message pour ouvrir le menu d'options, puis appuyez sur Afficher les détails du message .

Répondre à un message

1. Dans l'écran Tous les messages, appuyez sur un contact (ou un numéro de téléphone) pour afficher l'échange des messages avec ce contact.
2. Pour répondre au message, appuyez sur le champ de texte au bas de l'écran, puis composez votre message de réponse.

Vous pouvez également répondre par un message multimédia (MMS). Pour plus de détails, reportez-vous à la section « Envoyer un message multimédia (MMS) ».

3. Appuyez sur **Envoyer**.

Envoyer un message de réponse à un autre numéro du contact

Lorsque vous avez plusieurs numéros de téléphone enregistrés pour un seul contact, vous verrez le numéro de téléphone avec lequel le message a été envoyé. Vous verrez également une lettre en caractère gras indiquant le type de numéro de téléphone (p. ex. **M** signifie **M**obile).

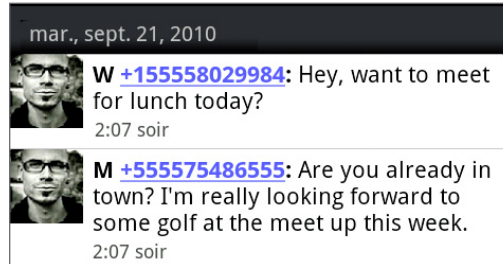

Souvenez-vous que votre message de réponse sera envoyé au numéro de téléphone du dernier message que vous avez reçu de ce contact.

Si vous souhaitez changer le numéro de téléphone avant d'envoyer votre réponse, appuyez sur **MENU**, puis appuyez sur **Plus > Numéro de téléphone du destinataire**. Sélectionnez un autre numéro de téléphone de ce contact, puis appuyez sur **OK**.

Afficher et enregistrer la pièce jointe d'un MMS

Si vous êtes inquiet concernant la taille de vos téléchargements, vérifiez la taille du MMS avant de le télécharger.



Quand l'option **Récupération auto** dans les Paramètres MMS est désactivée, seul l'en-tête du message est téléchargé. Pour télécharger le message tout entier, appuyez sur le bouton **Télécharger** à droite du message. Pour en savoir plus à propos des paramètres de message, voir « Configuration des options de message ».

- Si un fichier multimédia (une photo ou une vidéo) est joint au message reçu, appuyez dessus pour afficher le contenu.
- Si la pièce jointe est un fichier vCard (contenant les informations d'un contact), appuyez dessus pour afficher les informations de ce contact, puis appuyez sur **Enregistrer** pour l'ajouter à la liste de vos contacts. Ouvrez l'application **Contacts** pour afficher les informations du contact. Pour plus de détails, reportez-vous au chapitre **Contacts** pour plus de détails.
- Si la pièce jointe est un rendez-vous ou un événement (vCalendar), appuyez dessus, puis choisissez le calendrier dans lequel vous souhaitez enregistrer cet événement. Appuyez sur **Importer**. Ouvrez l'application **Agenda** pour afficher le rendez-vous ou l'événement. Référez-vous au chapitre **Agenda**.
- Pour enregistrer la pièce jointe dans la carte de stockage, appuyez et maintenez le doigt sur le MMS, puis appuyez sur **Enregistrer [type de pièce jointe]** dans le menu d'options.

Afficher les messages Push

Les messages Push contiennent un lien Web. Généralement, le lien sert à télécharger un fichier que vous avez demandé, par exemple une sonnerie.

À la réception d'un message Push, une icône de notification  s'affiche dans la barre d'état.

Ouvrir et lire un nouveau message Push

1. Appuyez et maintenez le doigt sur la barre d'état, puis déplacez-la vers le bas pour ouvrir le panneau Notifications.
2. Appuyez sur le nouveau message.
3. Appuyez sur **Visiter le site Web**.

Afficher tous vos messages Push

1. Dans l'écran d'accueil, appuyez sur  > Messages.
2. Appuyez sur MENU, puis sur Messages Push.

Gestion des fils de messages

Protéger un message contre la suppression

Verrouillez un message pour éviter qu'il ne soit effacé même si vous supprimez les autres messages du fil.

1. Dans l'écran Tous les messages, appuyez sur un contact (ou un numéro de téléphone) pour afficher l'échange des messages avec ce contact.
2. Appuyez et maintenez le doigt sur le message que vous souhaitez verrouiller.
3. Appuyez sur **Verrouiller le message** dans le menu des options.

Une icône de verrou () s'affiche à la droite du message.

Copier un message sur votre carte SIM

1. Dans l'écran Tous les messages, appuyez sur un contact (ou un numéro de téléphone) pour afficher l'échange des messages avec ce contact.
2. Appuyez et maintenez un message, puis appuyez sur **Copier en SIM**.

Une icône de carte SIM () s'affiche à la droite du message.

Supprimer un seul message

1. Dans l'écran Tous les messages, appuyez sur un contact (ou un numéro de téléphone) pour afficher l'échange des messages avec ce contact.
2. Appuyez et maintenez le doigt sur le message à supprimer.
3. Si le message est verrouillé, appuyez sur **Déverrouiller le message** dans le menu des options, puis appuyez et maintenez le doigt sur le message pour afficher de nouveau le menu d'options.

4. Appuyez sur **Supprimer le message** dans le menu des options.
5. Lorsque vous y êtes invité, confirmez en appuyant sur **OK**.

Effacer plusieurs messages dans un fil de messages

1. Dans l'écran Tous les messages, appuyez sur un contact (ou un numéro de téléphone) pour afficher l'échange des messages avec ce contact.
2. Appuyez **MENU**, puis appuyez sur **Plus > Supprimer**.
3. Appuyez sur **Supprimer par sélection**.



Vous pouvez également appuyer sur **Supprimer par numéro de téléphone** si le contact a utilisé plusieurs numéros de téléphones au cours d'un même fil de messages et que vous voulez supprimer les messages envoyés depuis un numéro de téléphone spécifique.

4. Sélectionnez les messages à supprimer, puis appuyez sur **Supprimer**.

Supprimer une conversation

1. Dans l'écran Tous les messages, appuyez et maintenez le doigt sur un contact (ou un numéro de téléphone) dont vous souhaitez supprimer les messages, puis appuyez sur **Supprimer**.

Tout en lisant les messages d'une conversation, appuyez sur **MENU**, puis appuyez sur **Plus > Supprimer > Supprimer le fil**.

Les messages verrouillés dans le fil de messages ne seront pas supprimés sauf si vous cochez la case **Supprimer les messages verrouillés**.

2. Quand il vous est demandé de confirmer, appuyez sur **OK** pour supprimer le fil tout entier.

Supprimer plusieurs fils de messages

1. Dans l'écran Tous les messages, appuyez sur **MENU**, puis sur **Supprimer**.
2. Sélectionnez les fils de messages que vous voulez supprimer.
3. Appuyez sur **Supprimer**.

Les messages verrouillés ne seront pas supprimés.

Configurer les options de message

Dans l'écran Tous les messages, appuyez sur MENU, puis sur **Paramètres**. Vous découvrirez plusieurs groupes de paramètres.

Messages reçus

Notification de réception	Pour recevoir une notification dans la barre d'état quand un nouveau message est reçu.
Lecture des notifications sonores	Configurez votre téléphone pour qu'il émette un son quand un nouveau message arrive.
Notification sonore	Choisissez un son qui sera émis lors de la réception d'un message.
Vibreur	Configurez votre téléphone pour qu'il vibre quand un nouveau message est reçu.

Messages envoyés

Notification d'envoi	Pour recevoir une notification dans la barre d'état quand un message a bien été envoyé.
Notification d'erreur	Pour recevoir une notification dans la barre d'état quand l'envoi d'un message a échoué.
Lecture des notifications sonores	Configurez votre téléphone pour qu'il sonne quand une notification d'envoi ou d'erreur est reçue.
Notification sonore	Choisissez un son qui sera émis lors d'une notification d'envoi ou d'erreur.
Vibreur	Configurez votre téléphone pour qu'il vibre quand un nouveau message est reçu.
Affichage d'un message à l'écran	Configurez votre téléphone pour que des notifications contextuelles s'affichent (pas seulement dans la barre de statut) lorsque vos envois de messages sont réussis ou ont échoué. Vous pouvez également sélectionner Aucune pour désactiver cette option.

Paramètres de stockage

Supprimer d'anciens messages	Supprimez automatiquement les anciens messages, sauf ceux qui sont verrouillés, quand les limites définies sont atteintes.
Limite pour les messages textuels (SMS)	Choisissez le nombre maximum de SMS à stocker dans chaque fil de messages (ceci n'inclut pas les messages verrouillés).
Limite pour les messages multimédias (MMS)	Choisissez le nombre maximum de MMS à stocker dans chaque fil de messages (ceci n'inclut pas les messages verrouillés).

Paramètres de liste de destinataires

Affichage des adresses de messagerie	Recherchez et affichez les adresses de messagerie de vos contacts lorsque vous ajoutez des destinataires à vos messages.
--------------------------------------	--

Transfert de message

Transférer au numéro de téléphone	Transférez les SMS ou MMS que vous recevez vers un autre numéro de téléphone (il se peut que cela n'entraîne pas de frais supplémentaires de la part de votre fournisseur de services).
Transférer à l'adresse de messagerie	Transférez les SMS ou MMS que vous recevez vers une autre adresse de messagerie (il se peut que cela n'entraîne pas de frais supplémentaires de la part de votre fournisseur de services).

Paramètres SMS

Accusés de réception	Pour savoir si le message a été reçu.
Centre de services	Affiche le numéro du centre de services des messages utilisé. Appuyez pour changer le numéro. Il est recommandé de ne pas changer ce numéro car cela pourrait causer des problèmes lors de la réception et de l'envoi de messages.
Gestion des messages de la carte SIM	Appuyez pour afficher les SMS stockés dans la carte SIM. Vous pouvez également supprimer ou copier ces messages dans la mémoire de votre téléphone.

Paramètres MMS

Accusés de réception	Pour savoir si le message a été reçu.
Confirmations de lecture	Pour savoir si le message a été lu par le destinataire ou supprimé sans être lu.
Récupération auto	Pour récupérer automatiquement tous vos MMS. Lorsque cette option est sélectionnée, l'en-tête du MMS, de même que le corps du message et les pièces jointes seront automatiquement téléchargés sur votre téléphone. Si vous décochez cette case, seul l'en-tête du MMS sera récupéré et affiché dans l'écran Tous les messages.
Itinérance	Pour récupérer automatiquement tous vos MMS en itinérance. L'utilisation de cette fonction peut entraîner des frais importants.
Paramètre de priorité	Définissez la priorité de message des MMS envoyés.
Taille maximale du message	Définissez la taille de fichier maximale d'un MMS. Le MMS ne sera pas envoyé s'il dépasse la taille définie ici.

Comptes et synchronisation

Synchronisation avec les comptes en ligne

À propos des comptes en ligne

Certains types d'informations sur votre téléphone peuvent être synchronisées avec vos comptes en ligne :

- Les messages de Gmail™/Google™ Mail et Exchange ActiveSync.
- Vos contacts Google et Exchange ActiveSync, de même que les informations de contact de vos amis et leurs profils sur Facebook® et Twitter™. Pour en savoir plus, reportez-vous au chapitre Contacts.
- Des événements de l'agenda de votre principal compte Google, Exchange ActiveSync ou Facebook. Pour en savoir plus à propos de l'agenda, reportez-vous au chapitre Agenda.
- Les mises à jour de statut et les liens partagés avec vos amis sur les réseaux sociaux comme Facebook et Twitter. Pour en savoir plus, reportez-vous au chapitre Social.
- Téléchargements de photos Flickr et Facebook. Pour plus d'informations sur comment afficher des photos, reportez-vous au chapitre Photos, vidéos et musique.



Il est possible de configurer un compte Exchange ActiveSync sur votre téléphone à partir de l'application E-Mail ou des paramètres de Comptes et synchronisation.

Pour le configurer dans l'application E-Mail, voir « Ajouter un compte Microsoft Exchange ActiveSync » dans le chapitre Courriel.

Synchronisation avec un compte Google

La connexion à votre compte Google vous permet de synchroniser Gmail/Google Mail et les contacts/agendas Google entre votre téléphone et le Web. D'autre part, il est nécessaire d'être connecté à un compte Google pour pouvoir utiliser des applications Google comme Google Talk™ et Android Market™.



Si vous n'avez pas effectué de connexion à un compte Google lors de la première utilisation de votre téléphone, vous rencontrerez des problèmes lors de l'utilisation des applications Google. Si ces problèmes persistent, vous devrez réinitialiser votre téléphone et entrer les informations de votre compte Google quand vous configurerez de nouveau le téléphone. Pour réinitialiser votre téléphone aux paramètres d'usine, voir « Redémarrage ou réinitialisation aux valeurs d'usine de votre téléphone » dans le chapitre Mise à jour et réinitialisation.

Ajouter plusieurs comptes Google

Il est possible d'ajouter plusieurs comptes Google sur votre téléphone. Toutefois, les synchronisations de comptes Google additionnels ne s'appliqueront qu'aux contacts, courriels et événements de l'agenda. D'autres services Google utilisent le premier compte Google que vous avez configuré.

1. Dans l'écran d'accueil, appuyez sur MENU, puis appuyez sur **Paramètres > Comptes et synchronisation**.
2. Appuyez sur **Ajouter un compte > Google**.
3. Suivez les instructions à l'écran pour vous connecter à un compte ou créer un nouveau compte.

Vous avez oublié le mot de passe de votre compte Google?

Vous avez besoin du mot de passe de votre compte Google pour synchroniser les contacts de Google Mail (Gmail), Agenda et Google avec votre téléphone. Vous avez également besoin de ce mot de passe pour utiliser Google Talk et télécharger les applications d'Android Market.

Si vous avez oublié le mot de passe de votre compte Google, essayez de le récupérer en allant sur le site Web de Google.

1. Sur votre téléphone ou ordinateur, ouvrez votre navigateur Web et allez au <https://www.google.com/accounts/ForgotPasswd>.
2. Entrez l'adresse de messagerie ou le nom d'utilisateur que vous utilisez pour vous connecter au compte Google.
3. Complétez le processus de vérification du mot. Entrez les caractères que vous voyez à l'écran et cliquez sur **Envoyer**.

Un courriel sera envoyé à l'adresse de messagerie alternative que vous avez donnée lors de la création du compte Google. Suivez les instructions comprises dans ce courriel pour réinitialiser votre mot de passe.

Si vous n'avez pas d'adresse de messagerie alternative ou si vous ne pouvez pas accéder au compte que vous avez utilisé pour créer votre compte Google, vous pouvez réinitialiser votre compte Google après 24 heures en répondant à la question de sécurité pour récupérer votre mot de passe.

Ajouter un compte de réseau social

Si vous n'avez pas configuré vos comptes de réseaux sociaux (Facebook, Twitter ou Flickr) lors de la première utilisation de votre téléphone, il est toujours possible de configurer ces comptes à partir des paramètres du téléphone.

1. Dans l'écran d'accueil, appuyez sur MENU, puis appuyez sur **Paramètres > Comptes et synchronisation**.
2. Appuyez sur **Ajouter un compte**, puis appuyez sur le type de compte à ajouter.
3. Suivez les instructions à l'écran pour entrer les informations de votre compte.

Votre compte de réseau social sera ajouté à la liste sur l'écran Comptes et synchronisation. Suivant la façon dont vous avez configuré le compte, les nouvelles informations peuvent se synchroniser avec votre téléphone.

Gérer vos comptes en ligne

Modifier les paramètres de synchronisation

1. Dans l'écran d'accueil, appuyez sur MENU, puis appuyez sur **Paramètres > Comptes et synchronisation**.
2. Cochez ou décochez les options suivantes :

Données en arrière-plan	Si cette option est sélectionnée, les applications envoient et reçoivent des informations de comptes en ligne même si vous n'êtes pas en train de les utiliser.
Synchronisation auto	Si cette option est sélectionnée, les applications utilisent la planification de synchronisation définie dans les paramètres du compte. Si cette option est décochée, vous devrez synchroniser les comptes manuellement. Pour en savoir plus, reportez-vous à la section « Synchroniser un compte manuellement ».

Synchroniser un compte manuellement

1. Dans l'écran d'accueil, appuyez sur MENU, puis appuyez sur **Paramètres > Comptes et synchronisation**.
2. Appuyez sur le compte à synchroniser.
3. Appuyez sur **Synchroniser maintenant**.

Modifier les paramètres du compte

Vous pouvez modifier les paramètres comme la fréquence de synchronisation et les types d'informations synchronisés, les types de notifications reçues et la façon dont les informations du compte sont affichées.

1. Dans l'écran Comptes et synchronisation, appuyez sur le compte dont vous souhaitez modifier les informations.
2. Appuyez sur le type d'information que vous voulez synchroniser ou sélectionnez un élément dont vous souhaitez modifier les paramètres.

Supprimer un compte

Vous pouvez supprimer un compte et toutes les informations y étant associées sur votre téléphone, par exemple les messages, les contacts ou les paramètres. La suppression d'un compte n'efface pas les informations du service en ligne concerné.



Certains comptes ne peuvent pas être supprimés, comme le premier compte Google que vous avez défini sur le téléphone, sauf si vous supprimez toutes les informations personnelles de votre téléphone en effectuant une réinitialisation matérielle. Pour en savoir plus, reportez-vous à la section « Redémarrage ou réinitialisation aux valeurs d'usine de votre téléphone » dans le chapitre Mise à jour et réinitialisation.

1. Dans l'écran d'accueil, appuyez sur MENU, puis appuyez sur **Paramètres > Comptes et synchronisation**.
2. Appuyez sur le compte à supprimer.
3. Appuyez sur **Supprimer le compte**, puis confirmez la suppression de ce compte.

Synchroniser les informations avec votre ordinateur

Les photos de vos dernières vacances sont sur votre téléphone, alors que votre agenda d'affaires est sur votre ordinateur. Pourquoi ne pas rendre ces types d'informations et de fichier disponibles sur les deux appareils? Avec HTC Sync™, vous pouvez :

- Synchroniser vos contacts de Microsoft® Outlook®, Outlook® Express et Windows Contacts sur votre ordinateur et votre téléphone.
- Synchroniser vos événements d'agenda sur les agendas Outlook et Windows, sur votre ordinateur et votre téléphone.
- Importer vos photos, vidéos, documents, chansons et listes d'écoute depuis votre ordinateur vers votre téléphone et les rendre disponibles partout où vous allez.
- Importer facilement les photos et vidéos depuis votre téléphone vers votre ordinateur.
- Synchroniser des favoris se trouvant dans le dossier de favoris HTC sur votre ordinateur et tous les favoris enregistrés dans le navigateur Web de votre téléphone.
- Installer des application de tierce partie (non téléchargées à partir de Android Market) depuis votre ordinateur.



Une carte microSD doit être insérée dans votre téléphone pour pouvoir synchroniser des fichiers et documents multimédias.

Télécharger et installer HTC Sync

Téléchargez le logiciel HTC Sync pour votre téléphone depuis le site d'assistance technique HTC (www.htc.com/support) et installez-le sur votre ordinateur.



- Installez HTC Sync sur un ordinateur utilisant Windows 7, Windows Vista, ou Windows XP.
- HTC Sync requiert l'USB 2.0 sur votre ordinateur pour connecter et synchroniser votre téléphone.
- Pour une installation sans tracas, fermez d'abord tous les programmes en cours et fermez temporairement votre logiciel antivirus avant de commencer l'installation de HTC Sync.

Après avoir complété l'installation de HTC Sync, l'icône HTC Sync () est ajouté à la barre d'état système de votre ordinateur (regardez la partie inférieure droite de l'écran de votre ordinateur). Vous pouvez double-cliquer sur cette icône pour ouvrir HTC Sync.

Visitez notre site d'assistance technique de temps en temps afin de vous tenir au courant des plus récentes mises à jour de HTC Sync et les installer sur votre téléphone.

Configurer HTC Sync pour qu'il reconnaisse votre téléphone

Après l'installation, configurez HTC Sync pour qu'il reconnaisse votre téléphone.

1. Connectez votre téléphone à l'ordinateur au moyen du câble USB fourni.
2. Dans l'écran Connexion au PC, appuyez sur **HTC Sync**, puis appuyez sur **Terminer**.

Sur votre ordinateur, attendez quelques secondes, le temps que HTC Sync reconnaisse votre téléphone.

3. Lorsque l'écran d'installation du périphérique s'ouvre, entrez un nom pour votre téléphone, puis cliquez sur **Enregistrer**.

Ensuite l'écran du périphérique s'ouvrira.

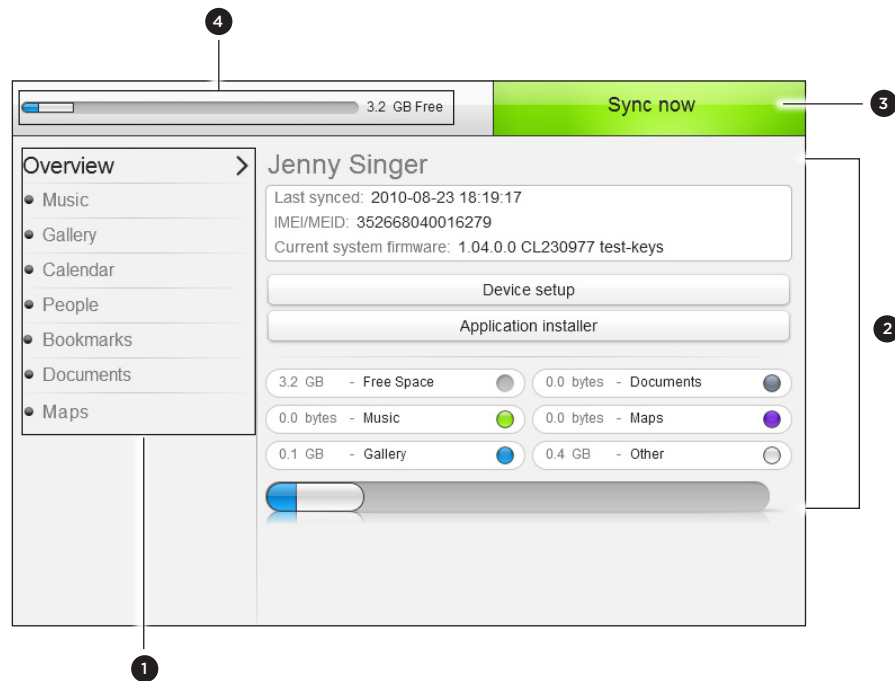

- 1 Cliquez sur une catégorie ou un élément pour afficher ses paramètres de synchronisation dans la partie de droite de l'écran du périphérique. Cliquez sur **Vue d'ensemble** pour afficher les informations logicielles de base de votre téléphone et l'espace disponible sur votre carte de stockage, changer le nom de votre téléphone ou installer des applications de tierce partie sur votre téléphone.
- 2 Affiche les options de synchronisation disponibles pour la catégorie que vous avez sélectionnée.
- 3 Cliquez ici pour lancer la synchronisation.
- 4 **Barre d'estimation de l'espace de stockage utilisé.** Lorsque vous sélectionnez de nouveaux éléments à être synchronisés et copiés sur votre téléphone, cette barre affiche une estimation de l'espace de stockage qui sera utilisé.

Configurer les options de synchronisation de Musique

Importez les pistes audio et les pièces musicales que vous souhaitez écouter depuis votre ordinateur vers votre téléphone. Si vous avez des listes d'écoutes créées sur iTunes® ou Windows Media® Player, vous pouvez également les synchroniser et les écouter partout où vous allez.



Vous pouvez synchroniser les formats de fichiers audio suivants :

*.aac, *.amr, *.m4a, *.mid, *.midi, *.mp3, *.wav, et *.wma.

1. Dans l'écran du périphérique, cliquez sur **Musique**, puis cliquez sur le bouton **Activé**.
Activer la fonction de synchronisation de Musique signifie que vous souhaitez que cette catégorie soit incluse chaque fois que vous synchronisez votre ordinateur et votre téléphone.
2. Sélectionnez **Synchroniser des fichiers musicaux depuis**, puis cliquez sur **Ajouter**.
3. Sélectionnez le dossier contenant vos fichiers audio, puis cliquez sur **OK**.
Tous les fichiers audio pris en charge que vous ajoutez à ce dossier seront copiés sur la carte de stockage de votre téléphone lors de la synchronisation.
4. Sélectionnez **Synchroniser des fichiers musicaux depuis iTunes et Windows Media Player** si vous utilisez l'une de ces applications sur votre ordinateur. Choisissez l'une des options suivantes :

Toutes les chansons et listes d'écoute	Choisissez cette option pour synchroniser toutes les chansons et listes d'écoute depuis iTunes et Windows Media Player.
Listes d'écoute sélectionnées	Ne sélectionnez que les titres de vos listes d'écoute préférées.

Configurer les options de synchronisation de la Galerie

Vous pouvez faire en sorte que les photos prises avec votre téléphone soient automatiquement copiées sur votre ordinateur. Lorsque vous sélectionnez un dossier sur votre ordinateur, les photos et vidéos qu'il contient seront également synchronisés sur la carte de stockage de votre téléphone.



Vous pouvez synchroniser les photos et vidéos des formats suivants :

- Photos: *.bmp, *.gif, *.jpeg, *.jpg, et *.png.
- Vidéos: *.3gp, *.3g2, *.mp4, et *.wmv.

1. Dans l'écran du périphérique, cliquez sur **Galerie**, puis cliquez sur le bouton **Activé**.
Activer la fonction de synchronisation de Galerie signifie que vous souhaitez que cette catégorie soit incluse chaque fois que vous synchronisez votre ordinateur et votre téléphone.
2. Pour que les prises de votre appareil photo soient automatiquement importées sur votre ordinateur lors de la synchronisation, sélectionnez **Copier les prises de la caméra vers le PC**.
Les photos et les vidéos se trouvant sur votre carte de stockage seront enregistrées sur votre ordinateur dans le dossier **\Mes Photos\Prises de l'appareil photo**.

3. Sélectionnez **Synchroniser les photos et vidéos PC depuis**, puis cliquez sur **Ajouter**.
4. Sélectionnez le dossier contenant vos fichiers multimédias, puis cliquez sur **OK**.
Toutes les images et tous les fichiers vidéos pris en charge que vous ajoutez à ce dossier seront copiés sur la carte de stockage de votre téléphone lors de la synchronisation.

Configurer les options de synchronisation de l'Agenda

Votre téléphone peut synchroniser les rendez-vous et événements qui y sont enregistrés avec votre agenda Outlook (Outlook XP, Outlook 2003 ou Outlook 2007) ou Windows Calendar (pour Windows Vista).

1. Dans l'écran du périphérique, cliquez sur **Agenda**, puis cliquez sur le bouton **Activé**.
Activer la fonction de synchronisation d'Agenda signifie que vous souhaitez que cette catégorie soit incluse chaque fois que vous synchronisez votre ordinateur et votre téléphone.
2. Sélectionnez l'application avec laquelle vous souhaitez les événements de votre agenda.
3. Choisissez le nombre de jours des événements de l'agenda à synchroniser. Vous pouvez choisir **Une semaine**, **Deux semaines**, ou **Un mois**.
4. S'il y a des informations conflictuelles sur votre ordinateur ou votre téléphone, vous devez choisir quelles informations vous souhaitez conserver.



Vous pouvez uniquement synchroniser les détails suivants des événements de l'agenda : nom de l'événement, date de l'événement, heure de début et de fin de l'événement, lieu de l'événement, description, rappel et répétition.

Configurer les options de synchronisation de Contacts

Synchronisez les contacts sur votre téléphone avec vos contacts Outlook (Outlook XP, Outlook 2003 ou Outlook 2007), Outlook Express, ou Windows (pour Windows Vista).

Si vous voulez synchroniser des contacts depuis votre carte SIM, vous devez d'abord importer ces contacts sur la carte de stockage de votre téléphone.

1. Dans l'écran du périphérique, cliquez sur **Contacts**, puis cliquez sur le bouton **Activé**.
Activer la fonction de synchronisation de Contacts signifie que vous souhaitez que cette catégorie soit incluse chaque fois que vous synchronisez votre ordinateur et votre téléphone.
2. Choisissez l'application avec laquelle vous souhaitez synchroniser vos contacts.
3. S'il y a des informations conflictuelles sur votre ordinateur ou votre téléphone, vous devez choisir quelles informations vous souhaitez conserver.



Uniquement les champs de contacts pris en charge par votre téléphone seront synchronisés.

Configurer les options de synchronisation des Favoris

Synchronisez des favoris se trouvant dans le dossier de favoris HTC dans le navigateur Web de votre et les favoris enregistrés dans le navigateur Web de votre téléphone.

1. Dans l'écran du périphérique, cliquez sur **Favoris**, puis cliquez sur le bouton **Activé**.

Activer la fonction de synchronisation des favoris signifie que vous souhaitez que cette catégorie soit incluse chaque fois que vous synchronisez votre ordinateur et votre téléphone.

2. Sélectionnez le navigateur Web dans lequel sont enregistrés les favoris que vous voulez synchroniser avec votre téléphone.



- Uniquement les titres et les informations URL des pages Web sont synchronisées.
- Si vous utilisez Firefox® et que vous souhaitez le synchroniser avec votre téléphone, assurez-vous de fermer toutes les fenêtres du navigateur Firefox avant de lancer la synchronisation.
- Lorsque des informations conflictuelles sont identifiées sur votre téléphone et votre ordinateur, HTC Sync conserve les informations sur votre ordinateur.

Configurer les options de synchronisation des Documents

Vous pouvez synchroniser des fichiers et des documents se trouvant sur votre ordinateur avec votre téléphone. Assurez-vous que les applications requises pour ouvrir ou afficher les contenus de tels fichiers et documents sont installées sur votre téléphone.

Normalement, votre téléphone peut ouvrir et afficher le contenu des types de fichiers suivants : fichiers Microsoft Office 2003 et 2007 Word (.doc), Excel (.xls), et PowerPoint (.ppt), PDF (.pdf) et fichiers texte (.txt).

Vous pouvez également synchroniser des pièces jointes à des courriels enregistrées sur la carte de stockage de votre téléphone avec votre ordinateur.



Pour synchroniser des pièces jointes à des courriels enregistrées sur votre carte de stockage avec votre ordinateur, vous devez configurer un compte Exchange ActiveSync ou POP3/IMAP sur votre téléphone au moyen de l'application E-mail. Pour savoir comment faire, reportez-vous au chapitre Courriel.

1. Dans l'écran du périphérique, cliquez sur **Documents**, puis cliquez sur le bouton **Activé**.

Activer la fonction de synchronisation des documents signifie que vous souhaitez que cette catégorie soit incluse chaque fois que vous synchronisez votre ordinateur et votre téléphone.

2. Pour synchroniser des pièces jointes à des courriels enregistrées sur la carte de stockage de votre téléphone, sélectionnez : **Copier tous les documents de E-mail vers le PC**.

Lorsque vous synchronisez votre téléphone et votre ordinateur, les pièces jointes à des courriels seront enregistrées dans le dossier **\Mes documents\Documents du périphérique** sur votre ordinateur.

3. Pour synchroniser des fichiers et des documents se trouvant sur votre ordinateur avec la carte de stockage de votre téléphone, sélectionnez **Synchroniser documents PC depuis**, puis cliquez sur **Ajouter**.

- Choisissez un dossier contenant des fichiers que vous voulez synchroniser avec votre téléphone, puis appuyez sur **OK**.

Lorsque vous synchronisez votre téléphone et votre ordinateur, les fichiers et documents se trouvant sur votre ordinateur seront enregistrés dans le dossier `\Mes documents\Documents\` de la carte de stockage de votre téléphone.

Configurer les options de synchronisation des cartes

Avant de partir en voyage dans une autre ville ou un autre pays, vous pouvez télécharger les cartes dont vous aurez besoin grâce à HTC Sync sur votre ordinateur pour ensuite les synchroniser avec votre téléphone. En plus d'une multitude de cartes, vous pouvez également acheter des licences pour d'autres types de données utiles, tels que des repères de navigation à pied ou en voiture, les vues des caméras de sécurité, et plus encore.

Pour plus d'informations sur l'utilisation des informations téléchargées sur votre téléphone, reportez-vous au chapitre *Cartes et localisation*.

- Dans l'écran du périphérique, cliquez sur **Plans**, puis cliquez sur le bouton **Activé**.

Activer la fonction de synchronisation des cartes signifie que vous souhaitez que cette catégorie soit incluse chaque fois que vous synchronisez votre ordinateur et votre téléphone.

- Choisissez l'une des options suivantes :

Toutes les cartes et licences	Choisissez cette option pour synchroniser toutes les cartes et licences de votre ordinateur et de votre téléphone.
Cartes et licences sélectionnées	Choisissez cette option pour synchroniser uniquement les cartes et les licences que vous voulez.

- Si vous souhaitez acheter et télécharger des cartes et d'autres données supplémentaires, cliquez sur **Obtenir plus de cartes et licences**.

Synchroniser votre téléphone

Lorsque vous avez terminé la configuration des catégories à synchroniser, appuyez sur le bouton **Synchroniser maintenant**.

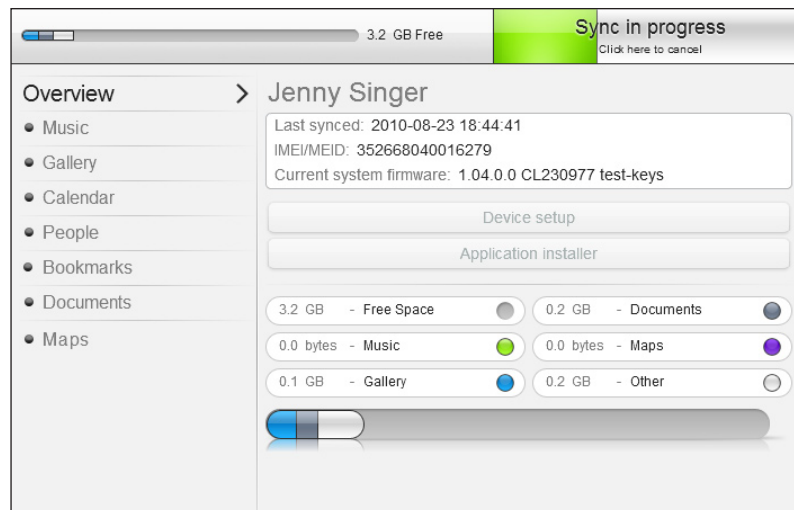

Une fois la synchronisation complétée, appuyez sur **Déconnecter** et retirez votre téléphone de la manière indiquée pour le système d'exploitation de votre ordinateur. La prochaine fois que vous connecterez votre téléphone à votre ordinateur, la synchronisation s'effectuera automatiquement conformément aux options de synchronisation que vous avez configurées.



Vérifiez toujours la taille estimée des nouveaux éléments que vous voulez synchroniser avec votre téléphone. Lorsqu'il n'y a pas assez d'espace disponible sur votre carte de stockage, vous verrez une icône d'avertissement apparaître à côté de la barre d'estimation de l'espace de stockage utilisé.

Installer les applications de votre ordinateur sur votre téléphone

Si vous avez des applications compatibles avec votre téléphone (fichiers .apk) sur votre ordinateur, utilisez HTC Sync pour les installer sur votre téléphone. Il est fortement recommandé de n'installer que les applications sécurisées.

Avant de débiter, assurez-vous que votre téléphone est configuré de manière à autoriser l'installation d'applications depuis ordinateur vers votre téléphone. Pour ce faire, appuyez sur MENU depuis l'écran d'accueil, appuyez sur **Paramètres > Applications**, puis cochez la case **Sources inconnues**.

1. Connectez votre téléphone à l'ordinateur au moyen du câble USB fourni.
2. Dans l'écran Connexion au PC, appuyez sur **HTC Sync**, puis appuyez sur **Terminer**.
HTC Sync se lance automatiquement sur votre ordinateur.
3. Sur l'écran du périphérique de HTC Sync, cliquez sur **Installateur d'application**.
4. Localisez l'application sur votre ordinateur, puis cliquez sur **Ouvrir**.
5. Appuyez sur **Terminé**. Le processus d'installation se lance sur votre téléphone.
6. Consultez l'écran du téléphone pour voir s'il y a des instructions supplémentaires pour terminer l'installation.
7. Une fois l'installation complétée, appuyez sur **Déconnecter** et retirez votre téléphone de la manière indiquée pour le système d'exploitation de votre ordinateur.

Synchroniser un autre téléphone avec votre ordinateur

Vous pouvez synchroniser jusqu'à trois téléphones avec HTC Sync, de sorte que votre musique, vos vidéos, vos photos et autres fichiers sont disponibles en tout temps.



Assurez que tous les téléphones que vous connectez et synchronisez avec votre ordinateur utilisent HTC Sync ainsi qu'Android 2,1 (ou une version ultérieure).

1. Connectez l'autre téléphone à votre ordinateur au moyen du câble USB fourni.
2. Dans l'écran Connexion au PC du téléphone, appuyez sur **HTC Sync**, puis appuyez sur **Terminé**.
3. Sur votre ordinateur, attendez quelques secondes, le temps que HTC Sync reconnaisse l'autre téléphone. Lorsque l'écran d'installation du périphérique s'ouvre, entrez un nom pour le téléphone, puis cliquez sur **Enregistrer**.
4. Vous pouvez personnaliser vos paramètres de configuration séparément pour chaque téléphone.

Pour passer d'un téléphone connecté à l'autre, appuyez sur **Appareils** dans le coin supérieur gauche de l'écran du périphérique, puis cliquez sur le nom ou l'image du téléphone.

Social

Facebook pour HTC Sense

Si vous vous êtes connecté à votre compte Facebook quand vous avez allumé et configuré votre téléphone pour la première fois, cela signifie que votre compte Facebook est connecté à Facebook pour HTC Sense sur votre téléphone (si vous ne l'avez pas fait, consultez le chapitre Comptes et synchronisation pour savoir comment vous connecter à Facebook pour HTC Sense).

Avec Facebook pour HTC Sense, vous pouvez :

- Voir tous vos contacts Facebook ainsi que recevoir les mises à jour instantanées de leurs statuts dans l'application Contacts.

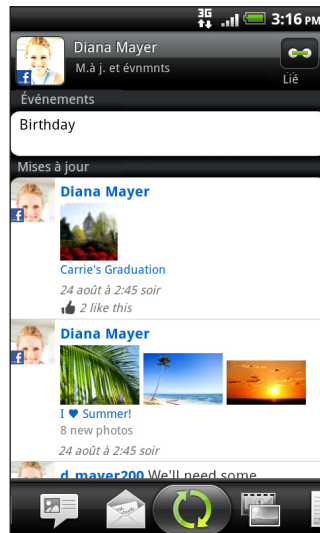

Lorsque vous appuyez sur un contact dans l'écran Contacts, glissez jusqu'à l'onglet **Mises à jour et événements** pour afficher des mises à jour telles des messages de statuts publiés, des téléchargements et des changements de profile.

Quand vous recevez une notification d'anniversaire, appuyez sur la notification pour appeler directement le contact ou lui envoyer un message.

- Voir toutes les photos de Facebook dans l'application Photos.

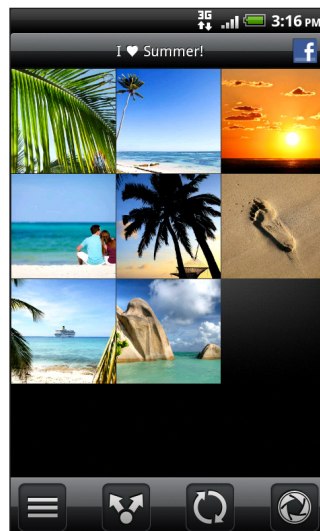

Vous pouvez également télécharger une ou plusieurs photos depuis votre carte de stockage sur Facebook pour ensuite identifier vos amis qui s'y trouvent et ajouter des légendes.

Lorsque vous parcourez l'album photo d'un ami sur Facebook, vous pouvez également partager un lien vers un album spécifique ou encore commenter les albums photo.

Pour en savoir plus sur l'affichage de photos dans Facebook, reportez-vous au chapitre Photos, vidéos et musique.

- Consulter les mises à jour des statuts Facebook de vos amis dans Friend Stream. Consultez le chapitre «Friend Stream » pour savoir tout ce que vous pouvez faire grâce à cette application.
- Ajouter vos événements Facebook et les dates d'anniversaires de vos amis dans l'application Agenda. Reportez-vous au chapitre Agenda pour plus de détails.

Facebook pour Android

L'application Facebook sur votre téléphone vous permet de demeurer à jour et de rester en contact avec vos amis Facebook. Elle vous offre la plupart des fonctions que vous retrouvez lorsque vous utilisez Facebook sur votre ordinateur.

Avec l'application Facebook, vous pouvez :

- Partager vos idées et consulter les mises à jour de vos amis.
- Afficher la liste de vos amis et écrire sur le mur d'un contact.
- Commenter les annonces d'un ami.
- Afficher les informations personnelles d'un contact, y compris les albums photo.
- Consulter les notifications de Facebook.
- Prendre une photo et la télécharger sur votre compte Facebook.

Utiliser l'application Facebook

1. Appuyez sur ACCUEIL, puis sur  > Facebook.
2. S'il s'agit de votre première utilisation de Facebook, suivez les instructions à l'écran pour vous connecter à votre compte Facebook.
3. Sur l'écran Flux d'actualités, appuyez sur MENU, puis sur Accueil pour accéder aux autres fonctions.



- Dans l'écran d'accueil de Facebook, appuyez sur MENU, puis sur Paramètres pour configurer les options de réactualisation et de notification.
- Sur certains écrans de Facebook, vous pouvez appuyer et maintenir le doigt sur un élément pour ouvrir un menu d'options.

Ajouter le widget Facebook

Ajoutez le widget Facebook à l'écran d'accueil en suivant les étapes décrites sous la section « Personnaliser votre écran d'accueil avec des widgets » dans le chapitre Personnalisation.



Le widget sera relié uniquement au compte Facebook auquel vous vous êtes connecté via l'application Facebook.

Quelle est la différence entre Facebook pour Android et Facebook pour HTC Sense?

- Facebook pour HTC Sense n'est pas une application autonome. Elle est intégrée aux applications Contacts, Friend Stream, Galerie et Agenda afin de vous donner des informations constamment mises à jour sur vos contacts Facebook (leurs mises à jour de statut, leurs liens partagés et leurs photos) en fonction de chacune de ces applications.
- Facebook pour Android est une application autonome. Utilisez cette application pour faire les mêmes choses que vous faites lorsque vous accédez à votre compte Facebook via le navigateur Web de votre ordinateur, comme par exemple ajouter un ami ou envoyer des messages sur Facebook.
- Ces deux applications n'utilisent pas les mêmes informations de connexion. Vous connecter à Facebook pour HTC Sense ne vous connectera pas automatiquement à l'application Facebook pour Android, et vice versa. Si vous voulez utiliser le même compte Facebook pour les deux, vous devrez vous connecter aux deux applications en utilisant les mêmes informations de connexion.



Si vous avez plus d'un compte Facebook, vous pouvez vous connecter à l'application Facebook depuis votre second compte, étant donné que l'application Facebook n'utilise pas les mêmes informations de connexion que Facebook pour HTC Sense.

« Tweeter » sur votre téléphone

Grâce à l'application Peep, vous pouvez poster et lire des tweets, envoyer et recevoir des messages directs, ou encore rechercher de nouveaux utilisateurs de Twitter. Peep est un client de Twitter qui permet de « tweeter » sur votre téléphone.

Vous pouvez également relier vos contacts dans l'application Contacts à leurs profils sur Twitter (si vous les suivez). Pour savoir comment faire, consultez la section « Fusionner les informations de contact » dans le chapitre Contacts.

Si vous ne vous êtes pas connecté à votre compte Twitter lors de la première utilisation de votre téléphone, vous pouvez faire l'une des choses suivantes :

- Vous connecter à votre compte Twitter depuis l'application Peep. Depuis l'écran d'accueil, appuyez sur  > Peep, puis suivez les instructions à l'écran.
- Ajouter le compte **Twitter pour HTC Sense** dans **Paramètres > Comptes et synchronisation**. Pour en savoir plus, consultez la section « Ajouter un réseau social » dans le chapitre Comptes et synchronisation.



Par contre, Twitter pour HTC Sense et Peep partagent les mêmes informations de connexion. Cela signifie que lorsque vous utilisez Peep sur votre téléphone pour tweeter, vous pouvez également relier vos contacts à leurs profils Twitter via Twitter pour HTC Sense.

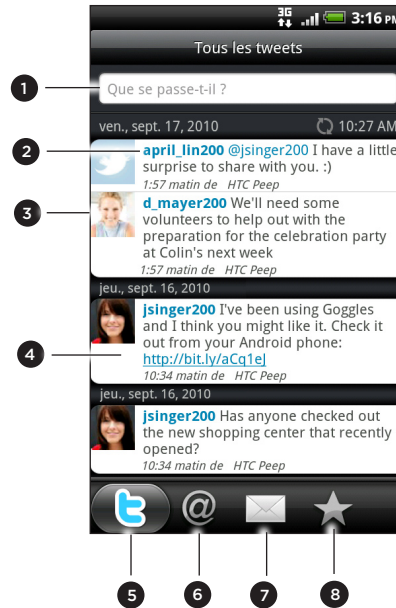

Utiliser l'application Peep

Dans l'écran d'accueil, appuyez sur  > Peep. Peep s'ouvre dans l'onglet Tous les tweets.





- | | |
|---|---|
| 1 | Appuyez dans cette zone pour composer et envoyer un tweet. |
| 2 | Appuyez sur le nom d'une personne pour consulter les informations de son profil et tous ses tweets. |
| 3 | Si vous avez relié ce contact à Peep depuis l'application Contacts, appuyez sur la photo ou l'icône pour ouvrir un menu via lequel vous pourrez rapidement communiquer avec ce contact. |
| 4 | Appuyez et maintenez le doigt sur un tweet pour ouvrir un menu d'options pour publier une réponse, envoyer un message, retweeter, etc. |
| 5 | Onglet Tous les tweets. Affichez tous les tweets des personnes que vous suivez et les tweets que vous avez publiés. |
| 6 | Onglet Mentions. Affichez tous les tweets qui mentionnent votre nom d'utilisateur en utilisant la convention « @[votre nom d'utilisateur] ». |
| 7 | Onglet Message direct. Affichez tous les messages privés/directs reçus ou envoyés. |
| 8 | Onglet Favoris. Affichez les tweets que vous avez marqués comme favoris. |

Envoyer un tweet

- Sur l'onglet **Tous les tweets**, appuyez sur le champ « Que se passe-t-il? ».
- Entrez votre tweet.
- Ajoutez une image ou un emplacement pour votre tweet.
 - Appuyez sur  pour poster une image avec l'application Galerie ou Appareil photo sur le site d'hébergement par défaut et ajouter le lien de l'image dans le tweet.
 - Appuyez sur  sur pour ajouter votre position dans le tweet. Vous pouvez choisir d'ajouter un lien vers une carte, insérer le nom de l'endroit où vous vous trouvez, ou insérer vos coordonnées GPS.
- Appuyez sur **Mise à jour**.

Rechercher des utilisateurs Twitter à suivre

1. Dans l'écran Peep, appuyez sur le bouton RECHERCHER.
2. Entrez un nom d'utilisateur Twitter dans le champ de recherche.
Vous pouvez également raccourcir la liste des résultats en appuyant sur  > Utilisateurs.
3. Appuyez sur .
4. Dans la liste des résultats de recherche, appuyez sur l'utilisateur Twitter à suivre.
5. Appuyez sur MENU, puis sur Suivre.

Arrêter le suivi d'un utilisateur Twitter

1. Sur l'écran Peep, appuyez sur la photo ou le nom de l'utilisateur Twitter que vous souhaitez arrêter de suivre.
2. Appuyez sur MENU, puis sur Ne plus suivre.

Envoyer un message direct

Vous pouvez uniquement envoyer un message direct à quelqu'un qui vous suit.

1. Dans l'écran Peep, appuyez sur MENU, puis appuyez sur Nouveau message.
2. Appuyez sur le champ À, puis entrez le nom. En même temps que vous entrez les caractères, les noms des utilisateurs de Twitter correspondants apparaissent. Appuyez sur le nom voulu quand vous le voyez.
3. Entrez votre message, puis appuyez sur Mise à jour.

Vous pouvez également envoyer un message direct en appuyant et maintenant le doigt sur un tweet de la personne à laquelle vous voulez envoyer un message direct, et en appuyant sur Envoyer un message direct dans le menu d'options.

Configurer les options de Peep

Dans l'écran Peep, appuyez sur MENU, puis appuyez sur Plus > Paramètres. Vous pouvez configurer les options suivantes :

Paramètres du compte	Déconnectez-vous de votre compte Twitter.
Paramètres généraux	Choisissez d'afficher le nom à l'écran ou le vrai nom des gens que vous suivez.
Envoyer et recevoir	Définissez la fréquence de vérification des nouveaux tweets et définissez le nombre de tweets à télécharger.
Services	Définissez votre site d'hébergement photo, la qualité photo, les options de localisation et l'abréviation de l'URL.
Paramètres des notifications	Sélectionnez quand et comment vous souhaitez être averti.

À propos du widget Twitter

Ajoutez le widget Twitter pour envoyer et suivre vos tweets depuis l'écran d'accueil.

Pour en savoir plus sur l'ajout d'un widget dans l'écran d'accueil, consultez la section « Personnaliser votre écran d'accueil avec des widgets » dans le chapitre Personnalisation.

Friend Stream

Friend Stream vous permet de rester connecté à vos réseaux sociaux. Partagez et recevez des mises à jour de vos amis dans les réseaux sociaux en ligne les plus populaires tels Facebook et Twitter via un simple flux d'infos. Friend Stream vous permet de suivre facilement les changements de statut de vos amis, les photos qu'ils téléchargent, leurs notifications et d'autres contenus. Vous pouvez également commenter et publier vos propres contenus.

- Vous devez être connecté à au moins un compte de réseau social pour utiliser Friend Stream. Pour en savoir plus, consultez la section « Ajouter un réseau social » dans le chapitre Comptes et synchronisation.
- Pour utiliser votre compte Facebook dans Friend Stream, vous devez être connecté à Facebook pour HTC Sense. Reportez-vous à la section « À propos de Facebook pour HTC Sense » dans ce chapitre.

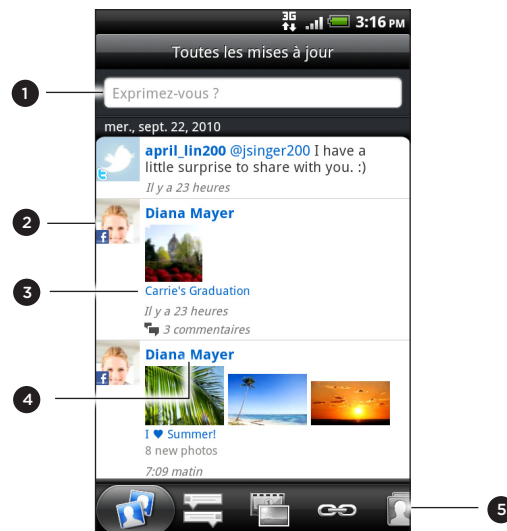

- 1 Appuyez dans ce champ pour composer et envoyer une mise à jour de statut.
- 2 Si vous avez relié ce contact à Peep depuis l'application Contacts, appuyez sur la photo ou l'icône pour ouvrir un menu via lequel vous pourrez rapidement communiquer avec ce contact.
- 3 Quand vous appuyez sur la mise à jour de statut de quelqu'un, vous pouvez :
 - Ouvrir le Peep et afficher tous les tweets. Reportez-vous à la section « Tweeter avec votre téléphone » dans ce chapitre.
 - Rédiger un commentaire. Signalez que vous aimez ou n'aimez pas une publication de quelqu'un sur Facebook.
 - Regarder des albums photos.



- 4 Quand vous appuyez sur la photo ou le nom d'une personne, vous pouvez :
 - Consulter les informations du profil de la personne.
 - Regarder le mur Facebook de la personne.
 - Consulter les tweets postés par la personne.
- 5 Glisser jusqu'à l'autre onglet pour voir les mises à jour des réseaux sociaux groupées par mises à jour de statut, téléchargements de photos, liens et mises à jour des contacts de votre liste d'amis sur Facebook, ou encore par notifications de réseaux sociaux.

Mettre à jour vos statuts

Vous pouvez mettre à jour votre statut simultanément sur tous les comptes de réseau social auxquels vous êtes connecté.

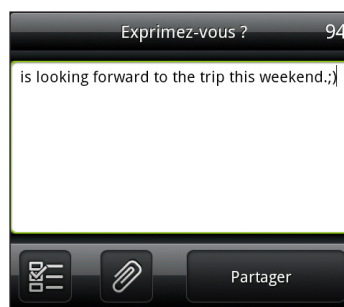
1. Dans l'écran d'accueil, appuyez sur  > Friend Stream.
2. Sur l'onglet Toutes les mises à jour, appuyez sur le champ « A quoi pensez-vous? ».
3. Entrez la mise à jour de votre statut.



4. Pour ne pas envoyer la mise à jour de statut à certains comptes de réseaux sociaux, appuyez sur  et décochez les case des réseaux sociaux à exclure.
5. Appuyez sur  puis choisissez l'élément que vous voulez joindre à votre tweet ou à votre mise à jour de statut.

Application recommandée	Choisissez une application d'Android Market que vous avez installée et que vous souhaitez partager avec vos contacts. L'adresse URL permettant de télécharger l'application sera insérée dans votre message. Pour en savoir plus sur le partage d'applications, consultez la section « Partager des jeux et des applications » dans le chapitre Plus d'applications.
Image	Sélectionnez Appareil photo pour prendre une photo et la joindre, ou Galerie pour joindre une photo enregistrée sur votre carte de stockage.
Lieu	Ajoutez votre emplacement actuel ou un emplacement choisi sur une carte. Consultez le chapitre Cartes et localisation pour plus de détails.

6. Appuyez sur **Partager**.

Commenter des messages postés sur Facebook

Après avoir appuyé sur la mise à jour d'un contact sur l'onglet Toutes les mises à jour, vous pouvez faire les choses suivantes :

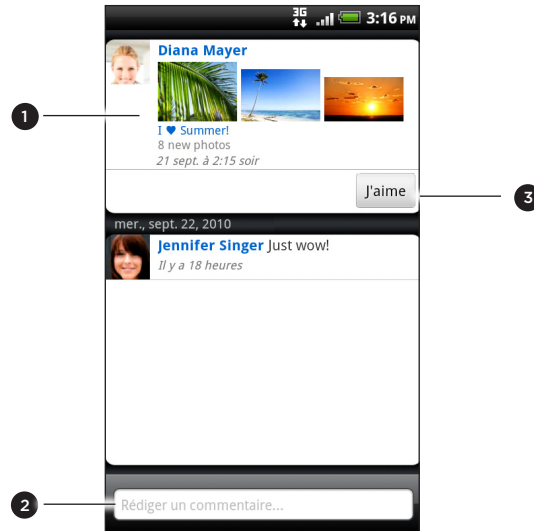

- 1 Appuyez sur une photo ou sur le nom de l'album affiché dans la mise à jour de statut pour voir et commenter les photos de l'album via l'application Galerie. Reportez-vous au chapitre Photos, vidéos et musique.
- 2 Écrivez ce que vous pensez d'une mise à jour de statut.
- 3 Indiquez si vous aimez ou si vous n'aimez pas une mise à jour.

Vérifier les notifications de vos réseaux sociaux

Glissez jusqu'à l'onglet Notifications pour afficher les notifications issues de différents réseaux sociaux en un seul flux d'infos. Il peut s'agir d'un commentaire sur l'une de vos publications sur Facebook, d'une mention ou d'un message direct dans Twitter, d'une photo sur laquelle vous avez été identifié, etc.

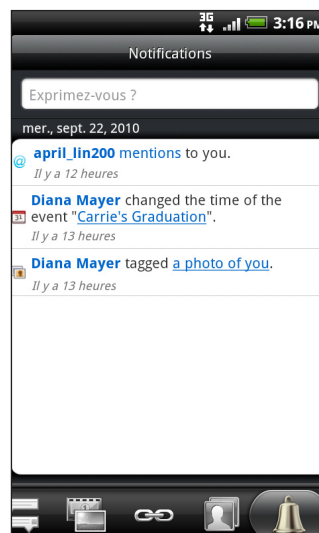

Ajouter le widget Friend Stream

Utilisez le widget Friend Stream pour faciliter la mise à jour de votre statut et afficher les mises à jour d'autres contacts directement sur l'écran d'accueil.

Si ce widget n'est pas sur l'écran d'accueil, consultez la section « Personnaliser votre écran d'accueil avec des widgets » dans le chapitre Personnalisation pour savoir comment l'y ajouter.

Clavarder avec Google Talk

Google Talk est le programme de messagerie instantanée de Google. Il permet de communiquer avec d'autres contacts qui utilisent également Google Talk.

Si vous vous êtes connecté à votre compte Google lors de la première configuration de votre téléphone, vous êtes déjà connecté à Google Talk.

Clavarder avec des amis

1. Depuis l'écran d'accueil, appuyez sur  > Talk.
2. Appuyez sur un ami dans la Liste d'amis.
3. Composez votre message dans le champ textuel. Vous pouvez également insérer une émoticône en appuyant sur MENU, puis en appuyant sur **Plus > Insérer une émoticône**.
4. Appuyez sur **Envoyer**.
5. Lorsque vous clavardez, appuyez sur MENU, puis appuyez sur l'une des options suivantes :

Chat en mode privé	Vos messages Google Talk sont enregistrés dans le dossier Chats de votre compte Gmail. Appuyez sur cette option si vous ne voulez pas enregistrer vos messages issus de clavardages.
Changer de chat	Si vous avez plus d'une fenêtre de clavardage en cours, appuyez sur cette touche pour clavarder avec un autre ami.
Liste d'amis	Pour revenir à la Liste d'amis.
Ajouter un chat	Ajouter un autre contact à votre clavardage. L'ami que vous avez invité et l'ami avec lequel vous clavardez reçoivent une invitation à un groupe de clavardage. Chaque personne qui accepte l'invitation rejoint le groupe de clavardage.
Arrêter le chat	Termine votre clavardage en cours.
Plus	Effacez l'historique de clavardage, insérez une émoticône ou affichez les informations de contact de votre ami.

Accepter des invitations à clavarder

Si un ami vous envoie un message Google Talk, vous recevez une notification. Leur entrée dans la Liste d'amis devient blanche et affiche le message.

Effectuez l'une des opérations suivantes :

- Dans la Liste d'amis, choisissez l'ami qui vous a envoyé l'invitation.
- Ouvrez le panneau Notifications, puis appuyez sur la notification de clavardage. Reportez-vous à la section « Ouvrir le panneau Notifications » dans le chapitre Premiers pas.

Changer votre statut en ligne et votre photo

1. Depuis l'écran d'accueil, appuyez sur  > Talk.
2. Dans la Liste d'amis, appuyez sur votre nom pour ouvrir l'écran Définir la disponibilité.
3. Entrez le message de votre nouveau statut ou appuyez sur PRÉCÉDENT pour choisir l'un des statuts prédéfinis parmi les choix offerts.
4. Appuyez sur le statut en ligne à côté de votre photo, puis sélectionnez le statut que vous voulez dans le menu.
5. Appuyez sur votre photo, puis appuyez sur **Supprimer** pour supprimer votre photo, ou sur **Modifier** pour sélectionner une autre photo enregistrée sur votre carte de stockage. Prenez note que si vous sélectionnez une photo de format trop large, il vous sera demandé de la rogner.
6. Appuyez sur **Terminer**.

Votre statut en ligne, votre message et votre photo apparaissent dans la Liste d'amis de vos contacts, ainsi que dans d'autres applications dans lesquelles votre statut Google Talk est affiché.

Ajouter et gérer votre Liste d'amis

Dans Google Talk, l'ajout de nouveaux contacts et la gestion de vos contacts existants s'effectue depuis votre Liste d'amis.

1. Depuis l'écran d'accueil, appuyez sur  > Talk.
2. Dans la Liste d'amis, vous pouvez faire l'une des choses suivantes :

Inviter un ami	<ol style="list-style-type: none"> 1. Appuyez sur MENU, puis sur Ajouter un ami. 2. Entrez l'identifiant de messagerie instantanée Google Talk ou l'adresse de messagerie Gmail de l'ami que vous souhaitez ajouter. 3. Appuyez sur Envoyer une invitation.
Afficher tous les amis	Par défaut, seuls les amis avec lesquels vous communiquez le plus souvent, vos meilleurs amis, sont affichés dans la Liste d'amis. Pour afficher tous vos amis, appuyez sur MENU, puis appuyez sur Tous mes amis . Pour n'afficher que les amis avec lesquels vous clavardez souvent, appuyez sur MENU, puis appuyez sur Les plus populaires .
Ajouter un ami à votre liste de contacts populaires	<ol style="list-style-type: none"> 1. Appuyez sur MENU, puis appuyez sur Tous mes amis. 2. Appuyez et maintenez le doigt sur le nom d'un ami, puis appuyez sur Toujours afficher cet ami.
Bloquer un ami	<p>Vous pouvez bloquer les messages envoyés par un de vos amis. Lorsqu'un de vos amis est bloqué, celui-ci est supprimé de votre Liste d'amis et ajouté à la liste des amis bloqués.</p> <ol style="list-style-type: none"> 1. Appuyez sur MENU, puis appuyez sur Tous mes amis. 2. Appuyez et maintenez le doigt sur le nom d'un ami, puis appuyez sur Bloquer l'ami.
Débloquer un ami	<ol style="list-style-type: none"> 1. Appuyez sur MENU, puis appuyez sur Plus > Bloqués. 2. Appuyez sur le nom de l'ami bloqué, puis appuyez sur OK.
Afficher tous les amis invités	Appuyez sur MENU, puis appuyez sur Plus > Invités . Les amis qui n'ont toujours pas accepté votre invitation sont affichés à l'écran.

Changer les paramètres et vous déconnecter

1. Depuis l'écran d'accueil, appuyez sur  > Talk.
2. Dans la Liste d'amis, appuyez sur MENU puis appuyez sur :
 - **Paramètres** pour changer les paramètres de l'application et de notification.
 - **Déconnexion** pour vous déconnecter de Google Talk.

Courriel

Utiliser Gmail/Google Mail

Gmail/Google Mail est le service de messagerie Web de Google. Lorsque vous configurez votre téléphone pour la première fois, assurez-vous de vous connecter à votre compte Google afin de pouvoir envoyer et recevoir des messages via Gmail/Google Mail. Si vous ne l'avez pas fait, allez dans le menu de paramètres **Comptes et synchronisation** pour vous connecter.

Vous pouvez également configurer plus d'un compte Google sur votre téléphone et ensuite passer d'un compte Gmail/Google Mail à l'autre. Pour en savoir plus sur la configuration de plusieurs comptes Google, voir « Ajouter plusieurs comptes Google » dans le chapitre Comptes et synchronisation.

Afficher votre boîte de réception Gmail/Google Mail

La liste des conversations de la boîte de réception représente votre écran Gmail/Google Mail par défaut. Tous vos messages électroniques reçus sont placés dans votre boîte de réception.

Gmail/Google Mail groupe chaque message envoyé avec toutes les réponses que vous recevez. Cette liste de conversations continue de croître au fur et à mesure de l'arrivée de nouvelles réponses, pour que vous puissiez toujours voir vos messages en contexte. Un nouveau message ou une modification de l'objet du message actuel commencera une nouvelle conversation.

1. Dans l'écran d'accueil, appuyez sur  > Gmail/Google Mail. Votre boîte de réception apparaît.

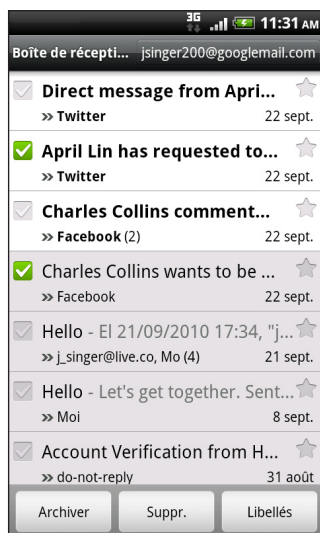

2. Effectuez l'une des opérations suivantes :

Voir plus de courriels	Si votre boîte de réception est pleine, effleurez l'écran vers le haut pour voir plus de messages et de conversations.
Lire un nouveau courriel	Appuyez sur un message non lu ou une conversation comprenant un message non lu (les éléments récemment reçus sont affichés en caractère gras). Pour plus d'informations, consultez la section « Lire vos messages ».
Sélectionner des messages et des conversations	Appuyez sur la case (<input checked="" type="checkbox"/>) devant le courriel ou la conversation.
Afficher la boîte de réception de votre compte Gmail/Google Mail	Appuyez sur MENU, sur Comptes , puis appuyez sur le compte que vous voulez afficher.
Actualiser votre boîte de réception	Appuyez sur MENU, puis appuyez sur Actualiser .

Envoyer un nouveau message

1. Dans l'écran d'accueil, appuyez sur  > Gmail/Google Mail.
2. Dans la boîte de réception, appuyez sur MENU, puis sur **Composer**.
3. Entrez l'adresse de messagerie du destinataire dans le champ **À**. Si vous envoyez le message électronique à plusieurs destinataires, séparez les adresses de messagerie par une virgule. En même temps que vous entrez des adresses de messagerie, toute adresse correspondante dans votre liste de contacts s'affiche. Appuyez sur l'adresse correspondante pour entrer directement l'adresse.



Si vous souhaitez envoyer une copie carbone (Cc) ou une copie carbone invisible (Cci) du courriel à d'autres destinataires, appuyez sur MENU, puis sur **Ajouter Cc/Cci**.

4. Entrez l'objet du message électronique, puis composez votre message.
5. Si vous souhaitez joindre une image au message, appuyez sur MENU, puis appuyez sur **Joindre**. Localisez l'image que vous voulez joindre puis appuyez dessus.
6. Une fois votre message composé, appuyez sur **Envoyer**.





- Pendant que vous composez votre message, appuyez sur Enregistrer comme brouillon ou appuyez sur le bouton PRÉCÉDENT pour enregistrer le message comme brouillon. Pour afficher vos brouillons de courriels, dans la boîte de réception, appuyez sur MENU, puis appuyez sur **Ouvrir les libellés > Brouillons**.
- Pour afficher vos courriels envoyés, dans la boîte de réception, appuyez sur MENU, puis appuyez sur **Ouvrir les libellés > Message envoyés**.

Lire vos messages

Selon vos paramètres de notification, le téléphone émet une sonnerie ou vibre lorsque vous recevez un nouveau courriel. Une icône de nouveau courriel () apparaît également dans la zone de notification de la barre de statut. Pour plus d'informations sur les paramètres de notification des courriels, voir la section « Modifier les paramètres Gmail/Google Mail » plus loin dans ce chapitre.

1. Appuyez sur ACCUEIL, puis appuyez et maintenez le doigt sur la barre d'état, et faites glisser votre doigt vers le bas de l'écran pour ouvrir le panneau Notifications.
2. Composez le nouveau courriel.
3. Dans la boîte de réception, appuyez sur le message électronique non lu ou la conversation comprenant le message électronique non lu pour le lire.
4. Lorsque vous êtes dans le message courriel ou la conversation, faites l'une des choses suivantes :
 - Parcourez les messages de la conversation en effleurant l'écran vers le haut ou le bas avec votre doigt.
 - Si une conversation comprend deux messages ou plus, appuyez sur  pour élargir tous les en-têtes des messages dans la conversation.
 - Appuyez sur l'étoile (★) pour marquer un message d'une étoile. Pour plus de détails, consultez la section « Rechercher et ordonner vos courriels ».
 - Si l'expéditeur est l'un de vos amis dans Google Talk, cochez le bouton (●) situé devant l'étoile dans l'en-tête du message pour voir le statut en ligne de votre ami.
 - Appuyez sur **Archiver** pour supprimer la conversation de votre boîte de réception et la transférer vers le dossier Tous les messages de votre compte Google.
 - Appuyez sur **Supprimer** pour supprimer la conversation de votre boîte de réception.



- Si vous archivez ou supprimez une conversation par erreur, appuyez sur **Annuler** en haut de la liste de conversations. La conversation retournera alors dans votre boîte de réception.
- Pour voir vos messages archivés ou supprimés, dans la boîte de réception, appuyez sur MENU puis sur **Ouvrir les libellés > Tous les messages** (pour les messages archivés) ou sur **Corbeille** (pour les messages supprimés).
 - Appuyez sur  ou  pour afficher la conversation précédente ou suivante dans votre boîte de réception.
 - Appuyez sur MENU pour voir plus d'options.



Transférer ou répondre à un courriel

1. Dans l'écran d'accueil, appuyez sur  > Gmail/Google Mail.
2. Dans la boîte de réception, appuyez sur le courriel ou la conversation. Si le courriel est long, effleurez l'écran vers le haut.
3. Appuyez sur **Répondre**, **Répondre à tous**, ou **Transférer**.
4. Effectuez l'une des opérations suivantes :
 - Si vous avez sélectionné **Répondre** ou **Répondre à tous**, entrez votre message de réponse.
 - Si vous avez sélectionné **Transférer**, spécifiez les destinataires du message.
5. Appuyez sur **Envoyer**.

Rechercher et ordonner vos courriels

Rechercher des messages

Vous pouvez rechercher des messages contenant un ou plusieurs mots dans leur contenu ou leurs adresses, objets, étiquettes, etc. Quand vous recherchez des messages, tous les messages dans votre compte Gmail/Google Mail sont inclus (sauf ceux étiquetés comme **Corbeille** ou **Spam**), pas seulement ceux synchronisés sur votre téléphone.

1. Dans l'écran d'accueil, appuyez sur  > Gmail/Google Mail.
2. Dans la boîte de réception, appuyez sur RECHERCHER.
3. Entrez un ou plusieurs mots à rechercher.
4. Appuyez sur , ou appuyez sur la touche Entrée sur le clavier à l'écran.

Une liste de conversations s'ouvre, affichant toutes les conversations avec des messages qui contiennent les mots recherchés. Les mots recherchés sont affichés sous la barre de statut. Vous pouvez manipuler les conversations dans cette liste comme vous le feriez avec les conversations dans votre boîte de réception ou d'autres listes de conversations.

Marquer un courriel ou une conversation d'une étoile

Vous pouvez marquer les messages et conversations importants d'une étoile afin de pouvoir les retrouver facilement. Pour n'afficher que les messages marqués d'une étoile ou les conversations comprenant des messages marqués d'une étoile, reportez-vous à la section « Filtrer des conversations » plus loin dans ce chapitre.

1. Dans l'écran d'accueil, appuyez sur  > Gmail/Google Mail.
2. Effectuez l'une des opérations suivantes :
 - Dans la boîte de réception, appuyez sur l'étoile () située à la droite de l'objet de la conversation pour marquer le dernier message de cette conversation d'une étoile. Les conversations comprenant des messages marqués d'une étoile apparaissent ainsi marqués dans votre boîte de réception et dans d'autres listes de conversations.
 - Dans la boîte de réception, appuyez sur une conversation puis allez jusqu'au message que vous voulez marquer d'une étoile. Appuyez sur l'étoile () qui se trouve dans l'en-tête du message.

Pour supprimer l'étoile d'un message ou d'une conversation, appuyez de nouveau sur son étoile. Appuyez sur une étoile dans une liste de conversations pour supprimer le marquage de tous les messages de la conversation.

Étiqueter une conversation

Vous pouvez ordonner vos conversations en les étiquetant. Gmail/Google Mail a plusieurs étiquettes prédéfinies que vous pouvez utiliser, et vous pouvez également ajouter votre propre étiquette en utilisant Gmail/Google Mail sur le Web.

1. Dans l'écran d'accueil, appuyez sur  > Gmail/Google Mail.
2. Appuyez sur une conversation pour afficher les messages qu'elle contient.
3. Appuyez sur MENU, puis appuyez sur **Changer de libellés**.
4. Sélectionnez les étiquettes à assigner à la conversation, puis appuyez sur OK.

Filtrer des conversations

Vous pouvez choisir de n'afficher que les conversations qui ont la même étiquette, ou uniquement celles marquées d'une étoile.

1. Dans l'écran d'accueil, appuyez sur  > Gmail/Google Mail.
2. Dans la boîte de réception ou dans une autre liste de conversations, appuyez sur MENU, puis appuyez sur **Ouvrir les libellés**.
3. Appuyez sur une étiquette pour afficher une liste de conversations correspondantes.

La liste de conversations ressemble à votre boîte de réception, mais l'étiquette remplace « Boîte de réception » sous la barre de statut. Manipulez les listes de conversations étiquetées comme avec votre boîte de réception.

Faire de l'espace dans votre boîte de réception

Vous pouvez faire de l'espace dans votre boîte de réception en archivant, supprimant ou suspendant des conversations. Vous pouvez également identifier une conversation comme pourriel afin de ne plus recevoir de messages de cet expéditeur dans le futur.

1. Dans l'écran d'accueil, appuyez sur  > Gmail/Google Mail.
2. Dans la boîte de réception, appuyez sur la case () se trouvant devant les conversations que vous souhaitez manipuler, puis faites l'une des choses suivantes :

Supprimer	Appuyez sur Supprimer . Si vous supprimer une conversation par erreur, appuyez sur Annuler en haut de l'écran pour renvoyer la conversation dans la boîte de réception.
Archiver	Appuyez sur Archiver . Si vous archivez une conversation par erreur, appuyez sur Annuler en haut de l'écran pour renvoyer la conversation dans la boîte de réception.
Muet	Appuyez sur MENU, puis appuyez sur Muet . Si vous rendez une conversation « muette », vous ne recevrez plus de messages de cette conversation.
Signaler comme spam	Appuyez sur MENU, puis appuyez sur Signaler comme spam . Le service de messagerie Web de Gmail/Google Mail s'efforce d'empêcher les spams ou pourriels (courriels non désirables et publicités non sollicitées) d'arriver jusqu'à votre boîte de réception. Au cas où le pourriel traverse cette protection, vous pouvez aider à améliorer le service en signalant la conversation comme pourriel.

Modifier les paramètres de synchronisation Gmail/Google Mail

1. Dans l'écran d'accueil, appuyez sur  > Gmail/Google Mail.
2. Dans la boîte de réception, appuyez sur MENU, puis sur Plus > Paramètres.
3. Définissez les options suivantes :

Signature	Entrez une signature qui s'ajoutera à la fin de votre courriel.
Confirmer les actions	Affiche une case de confirmation lorsque vous archivez, supprimez ou envoyez une conversation.
Mode avance auto	Sélectionnez quelle conversation afficher après avoir supprimé ou archivé une conversation.
Taille du texte des messages	Réglez la taille du texte dans vos courriels.
Opérations par lot	Une fois sélectionnée, cette option ajoute une case à la gauche de chaque conversation pour les ajouter à un lot.
Eff. historique recherches	Supprimez toutes les recherches effectuées.
Libellés	Définissez le nombre de jours et les libellés de Gmail/Google Mail à synchroniser. Consultez le chapitre « Modifier les paramètres Gmail/Google Mail de synchronisation » dans ce chapitre.
Notifications de courriels	Affiche une icône de notification dans la barre d'état quand vous recevez un nouveau courriel.
Sonnerie	Choisissez un son de notification pour les nouveaux courriels.
Vibreur	Pour faire vibrer votre téléphone quand vous recevez un nouveau courriel.
Notification unique	Lorsque cette option est non cochée, vous êtes averti chaque fois que vous recevez un nouveau courriel.

Modifier les paramètres de synchronisation Gmail/Google Mail

1. Dans l'écran d'accueil, appuyez sur  > Gmail/Google Mail.
2. Dans la boîte de réception, appuyez sur MENU, puis sur Plus > Paramètres > Libellés.
3. Pour définir le nombre de jours à synchroniser, appuyez sur Nombre de jours à synchroniser.
4. Pour configurer la synchronisation pour une étiquette de message spécifique, appuyez sur l'étiquette, puis choisissez si vous voulez que les messages portant cette étiquette se synchronise selon le nombre de jours par défaut que vous avez préalablement sélectionné, tout synchroniser, ou ne synchroniser aucun d'entre eux.

Utiliser l'application E-mail

Utilisez l'application E-mail pour ajouter votre compte de messagerie et d'autres comptes POP3 ou IMAP. Vous pouvez également configurer et utiliser votre messagerie Exchange ActiveSync sur votre téléphone.

Ajouter un compte de messagerie POP3/IMAP

1. Dans l'écran d'accueil, appuyez sur  > E-Mail.
2. Effectuez l'une des opérations suivantes :
 - S'il s'agit de la première fois que vous ajoutez un compte de messagerie dans E-Mail, appuyez sur **Autre (POP3/IMAP)** dans l'écran Choisir fournisseur messagerie.
 - Si vous avez déjà configuré un compte de messagerie dans E-mail, appuyez sur MENU, puis sur **Plus > Nouveau compte**. Si l'écran Choisir fournisseur messagerie est affiché, appuyez sur **Autre (POP3/IMAP)**.
3. Entrez l'adresse de messagerie et le mot de passe du compte, puis appuyez sur **Suivant**.
4. Si le compte à configurer n'est pas dans la base de données du téléphone, plus d'informations vous seront demandées. Communiquez avec votre fournisseur de service de messagerie pour de plus amples informations sur les paramètres de serveur et de sécurité.
5. Entrez le nom du compte et votre nom, puis appuyez sur **Terminer la configuration**.

Ajouter un compte Microsoft Exchange ActiveSync

Vous pouvez ajouter un ou plusieurs comptes Microsoft Exchange ActiveSync sur votre téléphone. Il est possible de synchroniser avec Microsoft Exchange Server 2003 Service Pack 2 (SP2) ou une version ultérieure.



Vous pouvez ajuster jusqu'à 15 comptes Exchange ActiveSync sur votre téléphone.

1. Dans l'écran d'accueil, appuyez sur  > E-Mail.
2. Effectuez l'une des opérations suivantes :
 - S'il s'agit de la première fois que vous ajoutez un compte de messagerie dans E-Mail, appuyez sur **Microsoft Exchange ActiveSync** dans l'écran Choisir fournisseur messagerie.
 - Si vous avez déjà configuré un compte de messagerie dans E-mail, appuyez sur MENU, puis sur **Plus > Nouveau compte**. Si l'écran Choisir fournisseur messagerie est affiché, appuyez sur **Microsoft Exchange ActiveSync**.

3. Entrez les informations du compte Exchange ActiveSync, puis appuyez sur **Suivant**. Votre serveur Exchange d'entreprise doit prendre en charge la détection automatique pour que le téléphone configure automatiquement le compte Exchange ActiveSync. Si votre serveur Exchange d'entreprise ne prend pas en charge la détection automatique, vous devrez entrer les paramètres de votre serveur Exchange après avoir appuyé sur **Suivant**. Demandez les informations nécessaires à l'administrateur de votre serveur Exchange.
4. Choisissez le type d'information que vous voulez synchroniser. Choisissez également à quelle fréquence vous souhaitez mettre à jour et synchroniser les courriels sur votre téléphone.
5. Appuyez sur **Terminer la configuration**.

Consulter votre boîte de réception E-mail

Lorsque vous ouvrez l'application E-mail, la boîte de réception de l'un des comptes de messagerie que vous avez configurés sur votre téléphone s'affiche. Pour passer d'un compte de messagerie à l'autre, appuyez sur la barre qui affiche le compte de messagerie présentement utilisé, puis appuyez sur un autre compte.

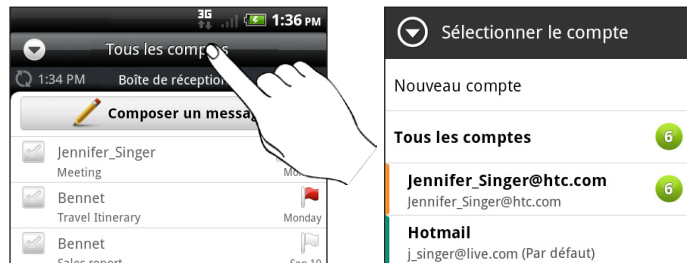

Afficher la boîte de réception unifiée de tous vos comptes de messagerie

Vous pouvez voir les messages de tous vos comptes de messagerie regroupés en un seul endroit afin de vous éviter d'avoir à passer constamment d'un compte à l'autre.

Il vous suffit d'appuyer sur la barre qui affiche le compte de messagerie présentement utilisé, puis d'appuyer sur Tous les comptes.

Les courriels sont affichés selon un code de couleurs afin que vous puissiez facilement distinguer à quel compte chaque message appartient.

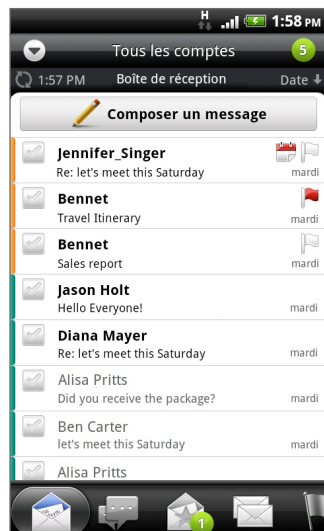



La boîte de réception unifiée peut afficher les contenus de 15 comptes de messagerie différents.

Différentes vues de votre boîte de réception

Si vous avez une quantité importante de courriels, il se peut qu'il soit fastidieux de parcourir la liste complète des messages et de trouver un courriel en particulier. Afin de parcourir vos messages encore plus rapidement, appuyez sur l'un des onglets suivants pour changer la vue de votre boîte de réception :



Reçus. Affiche les courriels sous forme d'éléments individuels.



Conversations. Affiche les courriels sous forme de conversations groupées par objet. Appuyez sur un objet dans la liste pour afficher la conversation.



Groupe. Affiche tous les courriels d'un groupe de contacts. Pour choisir un groupe de contacts à afficher, appuyez sur MENU, sur **Afficher**, puis sélectionnez un groupe. Pour en savoir plus sur les groupes de contacts, consultez la section « Groupes de contact » dans le chapitre Contacts.



Non lus. Affiche les messages non lus.



Marqué (uniquement pour Exchange ActiveSync). Affiche tous les messages marqués.



Invitations à une réunion (Exchange ActiveSync uniquement). Affiche les invitations à des réunions que vous avez refusées ou pas encore acceptées.



Pièces jointes. Affiche tous les messages avec des pièces jointes.



Vous pouvez réorganiser les onglets dans l'ordre que vous voulez. Pour savoir comment faire, consultez la section « Redisposer ou masquer des onglets d'applications » dans le chapitre Personnalisation.

Actualiser votre compte de messagerie

Quels que soient vos paramètres de synchronisation automatique, vous pouvez synchroniser vos courriels envoyés et reçus manuellement à tout moment.

- Lorsque vous êtes dans le compte à synchroniser, appuyez sur MENU, puis appuyez sur **Actualiser**.
- Si vous avez plusieurs comptes de messagerie, vous pouvez les actualiser tous à la fois. Rendez-vous d'abord dans votre boîte de réception unifiée. Appuyez sur MENU, puis appuyez sur **Actualiser**.

Pour savoir comment afficher la boîte de réception unifiée, reportez-vous à la section « Afficher la boîte de réception unifiée de tous vos comptes de messagerie ».

Trier les courriels

Vous pouvez trier les messages électroniques par date de réception, priorité, objet, expéditeur ou taille.

Dans la boîte de réception, appuyez sur MENU, appuyez sur **Trier**, puis sélectionnez les options de tri.

Parcourir rapidement votre boîte de réception

Si vous avez une longue liste de courriels dans votre boîte de réception, il n'est pas facile de trouver le courriel que vous recherchez.

Vous pouvez parcourir rapidement votre boîte de réception en utilisant les mouvements du doigt.

1. Choisissez un ordre de tri pour l'affichage de vos courriels. Reportez-vous à la section « Trier les courriels ».
2. Appuyez et maintenez vos deux doigts sur n'importe quel courriel, puis déplacez-les légèrement vers le bas sans les soulever.

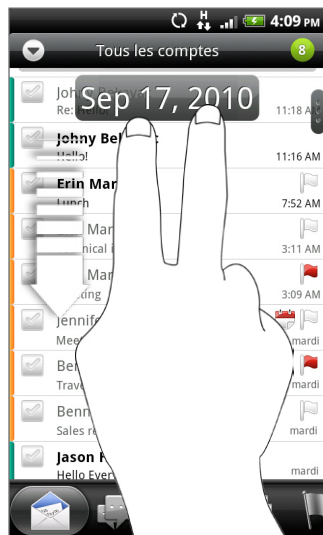

Votre écran passe alors à l'ensemble de courriels précédent ou suivant, selon l'ordre de tri que vous avez sélectionné. Par exemple :

- Si vos courriels sont triés par date, votre écran affiche les messages reçus à la date précédente ou suivante, selon l'ordre de tri que vous avez sélectionné.
- Si vos courriels sont triés par ordre alphabétique de nom d'expéditeur ou d'objet, votre écran affiche les messages de l'expéditeur ou du sujet suivant, selon l'ordre de tri que vous avez sélectionné.

Gérer vos courriels

Supprimer un courriel

1. Dans la boîte de réception du compte de messagerie, appuyez et maintenez le doigt sur le message à supprimer.
2. Sur le menu des options, appuyez sur **Supprimer**.

Sélectionner plusieurs courriels

1. Appuyez sur les cases des courriels pour les sélectionner.
2. Choisissez ce que vous voulez faire avec les messages : **Marquer comme non lu**, **Supprimer**, ou **Déplacer vers** un autre dossier.



Vous ne pouvez pas déplacer des courriels lorsque vous êtes dans la boîte de réception unifiée (Tous les comptes).

Déplacer plusieurs courriels vers un autre dossier

1. Passez à la boîte de réception du compte que vous voulez utiliser.
2. Allez vers l'onglet **Reçus** ou tout autre onglet (sauf l'onglet **Conversations**).
3. Appuyez sur les cases des courriels que vous voulez déplacer.
4. Appuyez sur **Déplacer vers**, puis appuyez sur le dossier de destination.

Déplacer un courriel après lecture

Dans un message ouvert, appuyez sur **MENU**, puis appuyez sur **Plus > Déplacer vers**.



Supprimer tous les messages

1. Appuyez d'abord sur la case de n'importe quel courriel.
2. Appuyez sur **MENU**, puis appuyez sur **Tout sélectionner**.
3. Appuyez sur **Supprimer**.

Passer à d'autres dossiers de courriels

1. Appuyez sur **MENU**, puis appuyez sur **Dossiers**.
2. Appuyez sur le dossier de courriels dont vous voulez afficher les messages.

Envoyer un courriel

1. Dans l'écran d'accueil, appuyez sur  > **E-Mail**.
2. Passer à l'adresse de messagerie que vous voulez utiliser pour envoyer le courriel.
3. Dans la boîte de réception de votre compte, appuyez sur **Nouveau message**.
4. Insérez un ou plusieurs destinataires. Vous pouvez :
 - Entrer des adresses de messagerie directement dans le champ **À** en les séparant par une virgule. En même temps que vous entrez des adresses de messagerie, toute adresse correspondante dans votre liste de contacts s'affiche. Appuyez sur l'adresse correspondante pour entrer directement l'adresse.
 - Appuyer sur l'icône , puis sélectionner les destinataires du message. Vous pouvez également sélectionner des groupes de contacts comme destinataires, ou ajouter des contacts provenant de l'annuaire d'entreprise si vous avez configuré un compte Exchange ActiveSync sur votre téléphone. Une fois que vous avez sélectionné tous les destinataires du message, appuyez sur **OK**.



Si vous souhaitez envoyer une copie carbone (Cc) ou une copie carbone invisible (Cci) du courriel à d'autres destinataires, appuyez sur **MENU**, puis sur **Ajouter les champs Cc/Cci**.

5. Entrez l'objet du courriel, puis composez votre message.

6. Pour ajouter une pièce jointe, appuyez sur MENU, appuyez sur **Joindre**, et choisissez parmi les options suivantes :

Image	Sélectionnez Appareil photo pour prendre une photo et la joindre, ou encore Galerie pour joindre une photo enregistrée sur votre carte de stockage.
Vidéo	Sélectionnez Caméscope pour capturer une vidéo et la joindre, ou encore Vidéos pour joindre une vidéo enregistrée sur votre carte de stockage.
Audio	Sélectionnez Magnétophone pour effectuer un enregistrement vocal et le joindre ou Fichiers pour joindre un fichier audio ou un enregistrement vocal enregistré sur votre carte de stockage.
Application recommandée	Choisissez une application que vous avez installée depuis Android Market pour en discuter avec vos contacts. L'adresse URL permettant de télécharger l'application sera insérée dans votre courriel. Reportez-vous à la section « Partager des jeux et des applications » dans le chapitre Plus d'applications.
Lieu	Pour joindre des informations d'emplacement. Envoyer votre emplacement actuel (nécessite l'activation du GPS) ou un emplacement choisi sur une carte. Pour en savoir plus, consultez le chapitre Cartes et localisations.
Document	Pour joindre un fichier PDF ou un document Office tel qu'un fichier texte ou un tableur.
Contact (vCard)	Joignez les informations de contact de quelqu'un.
Rendez-vous (vCalendar)	Joignez un événement du calendrier.
Fichier	Joignez un fichier enregistré sur votre carte de stockage.

7. Appuyez sur **Envoyer** pour envoyer immédiatement le message ou appuyez sur **Enregistrer comme brouillon** pour l'envoyer ultérieurement.



S'il n'y a pas de réseau Wi-Fi ou de connexion de données disponible, ou encore si le mode Avion est activé lorsque vous envoyez votre courriel, le courriel sera enregistré dans le dossier Boîte d'envoi. Une fois qu'un réseau Wi-Fi ou qu'une connexion de données sera disponible, le courriel enregistré sera envoyé automatiquement la prochaine fois que votre téléphone se synchronisera.

Reprendre un brouillon

1. Dans la boîte de réception, appuyez sur MENU, puis appuyez sur **Dossiers > Brouillons**.
2. Appuyez sur le message.
3. Une fois l'édition terminée, appuyez sur **Envoyer**.

Lire et répondre à un courriel

1. Dans l'écran d'accueil, appuyez sur  > E-Mail.
2. Passez à la boîte de réception du compte que vous voulez utiliser.
3. Dans la boîte de réception du compte de messagerie, appuyez sur le courriel que vous souhaitez lire.

4. Effectuez l'une des opérations suivantes :

Répondre au message	Appuyez sur Répondre ou Répondre à tous .
Transférer le message	Appuyez sur MENU, puis appuyez sur Plus > Transférer .
Supprimer le message	Appuyez sur MENU, puis sur Supprimer .
Marquer le message comme non lu	Appuyez sur MENU, puis sur Marquer comme non lu .

Définir la priorité d'un courriel

Vous pouvez définir la priorité d'un courriel que vous envoyez.

1. Pendant que vous composez le message, appuyez sur MENU.
2. Appuyez sur **Définir la priorité**.
3. Sélectionnez la priorité du message.



Si vous sélectionnez la priorité **Élevée** ou **Faible**, la priorité apparaît en dessous de la ligne de l'objet du message.

Travailler avec le compte Exchange ActiveSync

Si vous synchronisez votre téléphone avec votre compte d'entreprise Exchange ActiveSync, vous pouvez facilement lire, répondre, envoyer et gérer des courriels de la même façon que pour un compte POP3/IMAP. De plus, vous pouvez utiliser certaines des fonctions pratiques de Exchange.

Pour en savoir plus sur la configuration de votre compte Exchange ActiveSync, consultez la section « Ajouter un compte Microsoft Exchange ActiveSync » dans ce chapitre.

Définir l'indicateur d'un courriel

Lorsque la boîte de réception est affichée, appuyez sur l'icône de drapeau blanc  qui apparaît à la droite d'un courriel. L'icône devient rouge  après le marquage du courriel.

Lorsque vous lisez un courriel, vous pouvez également appuyer sur l'icône de drapeau dans le courriel.

Configurer votre statut d'absence du bureau

Vous pouvez définir votre message d'absence du bureau et de réponse automatique directement à partir de votre téléphone.

1. Passez à votre compte Exchange ActiveSync.
2. Appuyez sur MENU puis sur **Plus > Absence du bureau**.
3. Appuyez sur la case, puis sélectionnez **Absence du bureau**.
4. Configurez les dates et les horaires pour la période d'absence du bureau.
5. Entrez le message de réponse automatique.
6. Appuyez sur **Enregistrer**.

Envoyer une demande de réunion

1. Passez à votre compte Exchange ActiveSync.
2. Allez vers l'onglet **Invitations à une réunion**, puis appuyez sur **Nouvelle invitation à une réunion**.
3. Entrez les informations de la réunion.
4. Appuyez sur **Envoyer**.

Modifier les paramètres d'un compte de messagerie

1. Passez au compte de messagerie dont vous voulez changer les paramètres.
2. Appuyez sur **MENU**, puis appuyez sur **Plus > Paramètres**.
3. Sélectionnez l'une des options suivantes :

Paramètres du compte	Changez les paramètres de compte de messagerie, tels que l'adresse de messagerie, le mot de passe et la description du compte.
Paramètres généraux	Définissez la taille de police pour la lecture de courriels, désactivez ou définissez la signature, configurez le compte comme compte de messagerie par défaut, et définissez où seront enregistrées les pièces jointes.
Envoyer et recevoir	Définissez la taille maximum des messages électroniques lors de la réception, la fréquence de vérification des nouveaux messages électroniques et le nombre de messages à vérifier. Vous pouvez également configurer votre compte pour qu'une copie (Cci) de chaque message vous soit envoyée.
Paramètres des notifications	Configurez les paramètres de notification des courriels.
Supprimer le compte	Appuyez pour supprimer le compte de messagerie.

4. Appuyez sur **PRÉCÉDENT** pour enregistrer vos modifications.

Supprimer un compte de messagerie

1. Passez au compte de messagerie que vous souhaitez supprimer.
2. Appuyez sur **MENU**, puis sur **Plus > Paramètres > Supprimer le compte**.

Agenda

À propos de l'application Agenda

Ne ratez plus jamais de rendez-vous important. Utilisez l'agenda de votre téléphone gérer vos événements, vos réunions et vos rendez-vous.

Vous pouvez configurer votre téléphone pour rester synchroniser avec les types d'agendas suivants :

- Sur votre téléphone, connectez-vous à votre compte Google afin de pouvoir synchroniser l'agenda de votre téléphone avec l'agenda Google en ligne. Vous pouvez ajouter plusieurs comptes Google. Si vous n'êtes pas déjà connecté à votre compte Google, consultez le chapitre Comptes et synchronisation pour plus d'informations.
- Si vous utilisez Microsoft Outlook sur votre ordinateur, installez HTC Sync sur votre ordinateur pour synchroniser l'agenda Outlook avec l'agenda du téléphone. Reportez-vous à la section « Synchroniser avec votre ordinateur » dans le chapitre Comptes et synchronisation.
- Si vous avez un compte Microsoft Exchange ActiveSync et que vous l'avez ajouté sur votre téléphone, vous pouvez synchroniser l'agenda du téléphone avec les événements de votre agenda Exchange ActiveSync. Reportez-vous à la section les chapitres Courriel et Comptes et synchronisation pour en savoir plus.

Si vous êtes connecté à vos comptes de réseaux sociaux comme Facebook, les anniversaires et les événements de vos amis apparaîtront dans Agenda. Pour en savoir plus sur la connexion aux réseaux sociaux, reportez-vous à la section « Ajouter un compte de réseau social » dans le chapitre Comptes et synchronisation.

Créer des événements dans Agenda

Vous pouvez créer des événements qui apparaissent uniquement sur votre téléphone ainsi que des événements à synchroniser avec votre agenda Google, votre agenda Outlook, ou l'agenda Exchange ActiveSync.

1. Dans l'écran d'accueil, appuyez sur , puis sur **Agenda**.
2. Dans n'importe quelle vue de l'agenda, appuyez sur MENU puis appuyez sur **Nouvel événement**.



Quand vous êtes en vue du mois ou de l'agenda, vous pouvez également appuyez sur  en bas à droite de l'écran pour créer un nouvel événement.

3. Si vous avez plusieurs agendas, sélectionnez-en un pour y ajouter l'événement :
 - Sélectionnez **Mon agenda** pour créer un événement qui apparaîtra uniquement sur votre téléphone.
 - Sélectionnez votre compte Google pour créer un événement dans votre agenda Google. Si vous avez plusieurs agendas Google en ligne, sélectionnez-en un pour y ajouter votre événement.
 - Sélectionnez **Sync PC** pour créer un événement dans l'agenda Outlook à synchroniser avec votre ordinateur.
 - Sélectionnez votre compte Exchange ActiveSync pour créer un événement de l'agenda Exchange ActiveSync.
4. Entrez un nom pour l'événement.
5. Pour spécifier la date et l'heure de l'événement, faites l'une des choses suivantes :
 - Si l'événement a lieu à une date et une heure spécifique, appuyez sur **Du** et **Au** pour définir la date et l'heure.
 - S'il s'agit d'une occasion spéciale, telle un anniversaire ou un événement durant une journée entière, définissez la date **Du** et **Au**, puis cochez la case **Journée entière**.
6. Entrez le lieu et la description de l'événement.
7. Configurer une heure de rappel.



Vous pouvez ajouter une autre heure de rappel dans un événement de l'agenda Google. Appuyez sur **MENU**, puis appuyez sur **Ajouter un rappel**.

8. Si l'événement se produit régulièrement, appuyez sur **Fréquence** puis choisissez la fréquence à laquelle l'événement se produit.
9. Défilez jusqu'en bas de l'écran, puis appuyez sur **Enregistrer**.

Inviter des amis à votre événement (compte Google uniquement)

Si vous voulez inviter des amis à votre événement, vous devez créer et ajouter l'événement dans votre agenda Google. Un courriel d'invitation sera envoyé à vos amis en utilisant votre compte Google.

1. Ouvrez Agenda et créez un nouvel événement. Appuyez sur le champ **Agenda** puis sélectionnez votre compte Google (ou un autre agenda Google). Pour savoir comment faire, reportez-vous à la section « Créer un événement de l'agenda ».
2. Ajoutez des informations concernant l'événement, comme la date et l'heure, l'emplacement, etc.
3. Dans le champ **Invités**, entrez les adresses de messagerie de tous ceux que vous voulez inviter à l'événement. Séparez les adresses par une virgule (,).
Si vos invités utilisent l'agenda Google, ils recevront une invitation dans Agenda et par courriel.
4. Appuyez sur **Enregistrer** pour ajouter l'événement à votre agenda Google.

Envoyer une demande de rendez-vous (uniquement avec Exchange ActiveSync)

Si vous avez un compte Exchange ActiveSync configuré sur votre téléphone, vous pouvez utiliser Agenda pour créer une invitation à une réunion et envoyer le courriel d'invitation aux participants de votre réunion.

1. Ouvrez Agenda et créez un nouvel événement. Appuyez sur le champ **Agenda** puis sélectionnez votre compte Exchange ActiveSync. Pour savoir comment faire, reportez-vous à la section « Créer un événement de l'agenda ».
2. Ajoutez des informations concernant la réunion, comme la date, l'heure, l'emplacement, etc.
3. Appuyez sur MENU puis sur **Invitation à une réunion**.
4. Appuyez sur  et choisissez les participants parmi vos contacts ou l'annuaire de votre compagnie.
5. Entrez votre message, puis appuyez sur **Envoyer**.

Changer le mode d'affichage de l'agenda



Quand vous ouvrez Agenda, la vue du mois s'affiche par défaut. Vous pouvez également afficher l'Agenda en vue par jour, vue par semaine ou vue agenda. Pour changer de vue, appuyez sur MENU, et choisissez la vue souhaitée.

Vue du mois

Dans vue du mois, vous verrez des marqueurs sur les jours des événements.



Lorsque vous êtes en vue du mois :

- Appuyez sur  en bas à gauche de l'écran pour passer en vue agenda. Appuyez sur  en bas à droite pour créer un nouvel événement.
- Choisissez un jour pour visualiser les événements de ce jour.

- Appuyez et maintenez le doigt sur une journée pour ouvrir un menu d'options à partir duquel vous pouvez également choisir de créer un événement ou basculer en vue du jour ou en vue agenda.
- Glissez votre doigt vers le haut/bas de l'écran pour visualiser les mois précédents/suivants.

Vue du jour et vue agenda

La vue du jour affiche la liste des événements d'une journée ainsi que les informations météo en bas de l'écran quand vous visualisez les événements du jour en cours. La vue agenda affiche une liste de tous les événements par ordre chronologique.

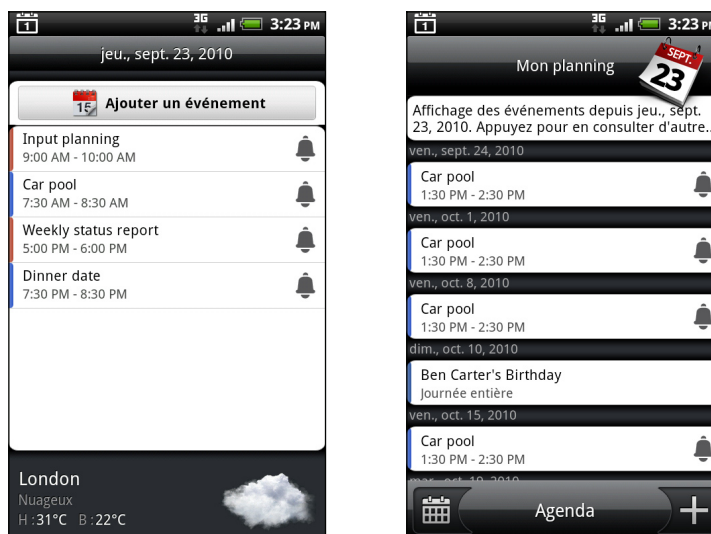

Les barres de couleurs à gauche des événements indiquent le type d'agenda auquel l'événement appartient. Pour déterminer ce que représente chaque couleur, appuyez sur MENU puis appuyez sur Plus > Agendas.

En vue du jour, glissez vers la gauche/droite à travers l'écran pour visualiser les jours précédents/suivants.



- En vue du jour, les informations météo apparaissent uniquement si l'événement est inclus dans les 5 jours de prévision météo de l'application.
- Les informations météo n'apparaissent pas dans la vue du jour si vous changez cette vue pour un affichage sous forme de liste des heures. Reportez-vous à la section « Changer les paramètres de l'agenda » pour plus de détails.

Vue de la semaine

La vue de la semaine affiche le tableau des événements d'une semaine.

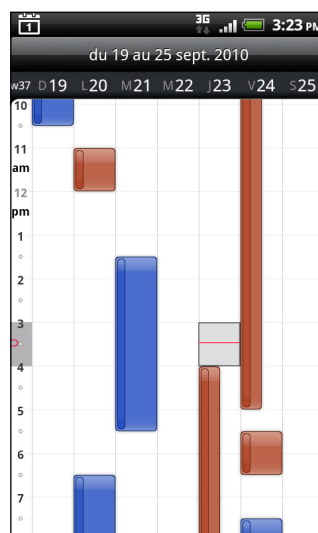

En vue de la semaine :

- Appuyez et maintenez le doigt sur un intervalle de temps pour créer un nouvel événement.
- Appuyez sur un événement pour visualiser les informations.
- Glissez vers la gauche ou la droite à travers l'écran pour visualiser les semaines précédentes ou suivantes.

Gérer des événements de l'agenda

Vous pouvez afficher, modifier, supprimer ou partager les événements que vous avez créés. Vous pouvez également afficher et partager les invitations à des événements que d'autres personnes vous ont envoyées.

Afficher un événement

1. Dans l'écran d'accueil, appuyez sur , puis sur Agenda.
2. En vue du mois, appuyez sur le jour de l'événement, puis appuyez sur l'événement pour l'ouvrir.

L'écran des informations de l'événement s'ouvre alors et affiche le sommaire de l'événement.

3. Lors de l'affichage du sommaire, vous pouvez :
 - Trouver le lieu d'un événement dans **Plans**.
 - Appeler à n'importe quel numéro compris dans la description ou le lieu de l'événement.
 - Consulter la liste des participants à l'événement que vous avez envoyé ou auquel vous êtes invité.
 - Répondre si vous serez présent à l'événement auquel vous avez été invité ou non.

- S'il s'agit d'un événement de l'agenda Exchange ActiveSync, répondez par courriel aux organisateurs ou à tous les invités. Appuyez sur **MENU**, puis sur **Répondre** ou **Répondre à tous**.
- Sélectionner n'importe quel contenu textuel et recherchez-le sur le Web. Pour en savoir plus, consultez la section « Rechercher de l'information rapidement sur Internet » dans le chapitre Mise en route.
- Appuyer sur l'heure du rappel pour la modifier. Appuyez sur **PRÉCÉDENT** pour enregistrer vos modifications.

Modifier un événement

1. Lorsqu'un événement est affiché, appuyez sur **MENU**, puis appuyez sur **Modifier l'événement**.
2. Modifiez les détails de l'événement.
3. Lorsque vous avez terminé vos modifications, appuyez sur **Enregistrer**.

Supprimer un événement

Il y a de nombreuses façons de supprimer un événement.

- Lors de l'affichage du sommaire d'un événement sur l'écran Informations de l'événement, appuyez sur **MENU** puis appuyez sur **Supprimer l'événement**.
- Dans vue du jour, de la semaine, ou vue agenda, appuyez et maintenez le doigt sur un événement, puis appuyez sur **Supprimer l'événement**.
- Lors de l'édition d'un événement, faites défiler vers le bas de l'écran et appuyez sur **Supprimer**.

Si l'événement se répète, il vous sera demandé si vous souhaitez supprimer uniquement cette occurrence, ou cette occurrence et les occurrences futures, ou toutes les occurrences passées et futures dans votre agenda.

Partager un événement (vCalendar)

Vous pouvez partager un événement de l'agenda sous forme de vCalendar avec quelqu'un via Bluetooth ou en l'envoyant en pièce jointe d'un courriel ou message.

1. Lorsqu'un événement est affiché, appuyez sur **MENU**, puis appuyez sur **Partager**.
2. Effectuez l'une des opérations suivantes :
 - Appuyez sur **Bluetooth**. Il vous sera demandé d'activer le Bluetooth sur votre téléphone et de vous connecter avec l'appareil Bluetooth recevant la connexion. Suivez les étapes décrites sous la section « Envoyer des informations en utilisant le Bluetooth » dans le chapitre Bluetooth.
 - Appuyez sur **E-mail**. Une fenêtre de nouveau message s'ouvre et inclut automatiquement le fichier vCalendar en pièce jointe. Votre compte de messagerie par défaut sélectionné dans l'application E-mail sera utilisé pour l'envoi du message. Pour plus d'informations, consultez le chapitre Courriel.
 - Appuyez sur **Message**. Une fenêtre de nouveau message s'ouvre et inclut automatiquement le fichier vCalendar en pièce jointe multimédia. Pour plus d'informations, consultez le chapitre Messages.

Rappels d'événements de l'agenda

Si vous avez défini au moins un rappel pour un événement, l'icône correspondante  apparaîtra dans la zone de notification de la barre d'état en rappel de cet événement.

Désactiver ou répéter les rappels d'événement

1. Appuyez sur la barre d'état, puis glissez votre doigt vers le bas sur l'écran pour ouvrir le panneau Notifications.
2. Effectuez l'une des opérations suivantes :
 - Appuyez sur **Effacer** pour désactiver les rappels d'événements et toutes les autres notifications. D'autres types de notifications tels que des nouveaux messages et des appels manqués seront également supprimés.
 - Après avoir ouvert le panneau Notifications, appuyez sur le rappel d'événements de l'agenda. Vous verrez alors la liste de tous les rappels d'événements en attente. Appuyez sur **Tout mettre en attente** pour mettre en attente tous les rappels d'événements pendant cinq minutes, ou appuyez sur **Tout supprimer** pour désactiver tous les rappels d'événements.
 - Appuyez sur PRÉCÉDENT pour garder les rappels en attente dans la zone des notifications de la barre d'état.

Afficher et synchroniser des agendas

Il est possible de sélectionner les agendas à afficher/masquer sur l'agenda de votre téléphone et ceux qu'il faut garder synchronisés.

Afficher ou masquer des agendas

Dans Agenda, appuyez sur MENU, appuyez sur **Plus > Agendas**, et sélectionnez ou effacez un agenda à afficher ou à masquer. Appuyez sur **Tous les agendas** pour afficher tous les agendas.

Les agendas restent synchronisés sur votre téléphone, que vous les masquiez ou non.

Choisir les agendas Google à synchroniser avec votre téléphone

Vous pouvez choisir les agendas Google qui restent synchronisés sur votre téléphone ou ceux dont vous souhaitez arrêter la synchronisation.

Arrêter la synchronisation d'un agenda Google

1. Dans Agenda, appuyez sur MENU puis appuyez sur **Plus > Agendas**.
2. Appuyez de nouveau sur MENU, puis appuyez sur **Supprimer des agendas**.
3. Sélectionnez un agenda Google à supprimer de votre liste d'agendas, puis appuyez sur **OK**.
4. Appuyez sur PRÉCÉDENT pour mettre à jour les nouvelles modifications de l'Agenda et revenir à l'écran Agenda.

Les agendas que vous supprimez de votre liste ne seront plus synchronisés sur votre téléphone, mais vous y resterez abonné et pourrez toujours travailler avec eux dans l'agenda Google sur le Web.

Ajouter un agenda Google à synchroniser

Seuls les agendas que vous avez créés ou ceux auxquels vous êtes abonné sur le Web, mais qui ont été supprimés de la liste, sont affichés dans la liste des agendas à ajouter.

1. Dans Agenda, appuyez sur MENU puis appuyez sur **Plus > Agendas**.
2. Appuyez de nouveau sur MENU, puis appuyez sur **Ajouter des agendas**.
3. Sélectionnez un agenda Google à supprimer de votre liste d'agendas, puis appuyez sur **OK**.
4. Appuyez sur **PRÉCÉDENT** pour mettre à jour les nouvelles modifications de l'Agenda et revenir à l'écran Agenda.

Modifier les paramètres de l'agenda

Vous pouvez modifier les paramètres d'Agenda pour configurer la façon dont les événements sont affichés et dont vous êtes averti des événements à venir. Dans Agenda, appuyez sur MENU puis appuyez sur **Plus > Paramètres** pour accéder aux paramètres de l'Agenda.

Paramètres de rappel

Choisissez la façon dont l'Agenda envoie des rappels pour les prochains événements.

Tous les agendas	Sélectionnez cette case pour utiliser les mêmes paramètres de rappel pour tous les types d'agenda. Si vous décochez cette case, vous pouvez configurer différents paramètres pour chaque agenda.
Définir des alertes et des notifications	Configurez des rappels d'événement pour créer une alerte, recevoir une notification ou désactiver les notifications d'événement sur votre téléphone.
Rappel par défaut	Choisissez combien de temps avant l'événement vous souhaitez recevoir une notification.
Sonnerie	Choisissez la sonnerie du rappel d'un événement.
Vibreur	Choisissez si vous voulez que votre téléphone vibre quand vous recevez une notification d'événement.
Masquer les événements refusés	Choisissez d'afficher ou de masquer des événements dont vous avez décliné l'invitation.

Paramètres d'affichage de l'agenda

Paramétrez les éléments visibles dans Agenda lorsque vous ouvrez l'application, de même que les éléments affichés dans les vues du jour, de la semaine, et de l'agenda.

Commence dans	Choisissez la vue de l'Agenda par défaut lors de son ouverture.
Vue de jour	Choisissez d'afficher la vue du jour sous forme de liste d'événements ou de liste des heures.
Premier jour de la semaine	Configurez les vues du mois et de la semaine pour commencer un dimanche ou un lundi.
Inclure la météo	Vérifiez que cette option est cochée pour que les informations météo s'affichent dans la liste d'événements de la vue du jour.
Ville	Par défaut, la vue du jour affiche la météo de votre région. Vous pouvez la modifier pour afficher la météo d'une autre ville.

À propos du widget Agenda

Un widget pouvant être ajouté à votre écran d'accueil Agenda est disponible, et vous offre différentes vues d'agenda. Appuyer sur une journée ou un événement sur le widget vous amène à l'application Agenda. Pour ajouter un widget, Reportez-vous à la section « Personnaliser votre écran d'accueil avec des widgets » dans le chapitre Personnalisation.

Horloge et météo

À propos du widget Horloge HTC

Affichez la date, l'heure et votre emplacement actuels avec le widget Horloge HTC. Le widget est ajouté par défaut sur votre écran d'accueil. Appuyez sur l'image météo pour ouvrir l'application et consulter les prévisions météo. Voir « Consulter la météo » pour en savoir plus.

Si vous voulez afficher l'heure qu'il est dans une autre ville, vous n'avez qu'à ajouter un autre widget d'horloge sur l'écran d'accueil. Choisissez parmi une sélection d'apparences et de designs. Pour savoir comment ajouter un widget, consultez la section « Personnaliser votre écran d'accueil avec des widgets » dans le chapitre Personnalisation.



À propos de l'application Horloge.

L'application Horloge vous offre bien plus que l'indication de la date et de l'heure. Vous pouvez vous servir de votre téléphone comme d'une horloge de bureau complétée par des informations météo, ou encore servez-vous-en comme d'une horloge de nuit ou un fond d'écran. En mode horloge mondiale, voyez quelle heure il est dans plusieurs villes à travers le monde. Vous pouvez également vous en servir comme réveil, chronomètre et compteur à rebours.

Pour ouvrir l'application Horloge, vous pouvez :

- Appuyer sur le widget Horloge HTC sur l'écran d'accueil.
- Dans l'écran d'accueil, appuyer sur , puis appuyer sur **Horloge**.

Appuyez sur les onglets situés sur la barre en bas de l'écran ou glissez votre doigt sur les onglets pour basculer entre les différentes fonctions de l'application Horloge.



- 1 Onglet Horloge de bureau
- 2 Onglet Horloge mondiale
- 3 Onglet Réveil
- 4 Onglet Chronomètre
- 5 Onglet Compte à rebours

Utiliser l'horloge de bureau

En ouvrant l'application Horloge, vous accédez directement à l'écran de l'horloge de bureau.

L'horloge de bureau affiche toujours l'heure, la date et la météo. Un indicateur de réveil et un indicateur de charge de la batterie y sont également affichés. Il est possible de réduire l'écran pour n'afficher que l'heure et la date sur l'horloge de bureau.



- 1 Montre si le réveil est activé ou désactivé. Pour savoir comment allumer et configurer le réveil, consultez la section « Configurer le réveil ».
- 2 Affiche la météo de votre emplacement actuel. Appuyez sur l'image météo vous amènera vers l'application Météo où vous pourrez voir les prévisions météo pour les quatre prochains jours. Reportez-vous à la section « Consulter la météo » pour en savoir plus sur l'application Météo.
- 3 Montre le niveau de charge de la batterie. Vous verrez cet indicateur uniquement si votre téléphone est branché au moyen de l'adaptateur c.a. ou connecté à votre ordinateur.
- 4 Appuyez sur ce bouton pour réduire l'écran et afficher uniquement l'heure et la date sur l'horloge de bureau. Pour réveiller l'écran, appuyez n'importe où sur l'écran ou appuyez sur le bouton PRÉCÉDENT sur votre téléphone.

- Appuyez sur ce bouton pour réduire l'écran et passer à l'écran de veille. En mode écran de veille, l'heure et la date changent de position sur l'écran à toutes les quelques minutes. Pour réveiller l'écran, appuyez n'importe où sur l'écran ou appuyez sur le bouton PRÉCÉDENT sur votre téléphone.

Il est également possible de changer l'écran de l'horloge de bureau pour afficher la date et l'heure d'un autre fuseau horaire. Pour savoir comment sélectionner un fuseau horaire différent, consultez la section « Configuration du fuseau horaire, de la date et de l'heure ».

Utiliser l'horloge mondiale

Utilisez l'écran horloge mondiale de l'application Horloge pour consulter simultanément l'heure qu'il est à différents endroits du globe. Vous pouvez également définir votre ville, ajouter plusieurs villes, et configurer manuellement le fuseau horaire, la date et l'heure de votre région.

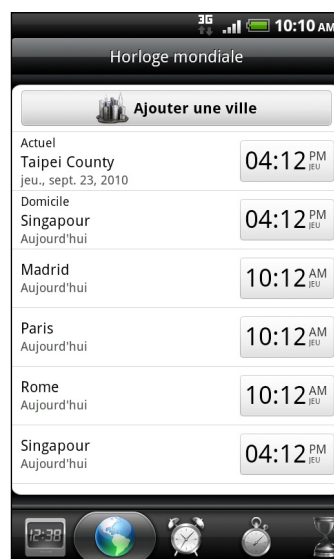

Définir la ville de votre domicile

- Appuyez sur le widget Horloge HTC sur l'écran d'accueil.
- Appuyez sur l'onglet Horloge mondiale.
- Appuyez sur MENU puis sur Paramètres d'accueil.
- Entrez le nom de la ville de votre domicile. Lorsque vous entrez des lettres, la liste est filtrée pour afficher les villes et les pays correspondants.
- Faites défiler la liste et sélectionnez votre ville.

Configuration du fuseau horaire, de la date et de l'heure

Pour configurer manuellement le fuseau horaire, la date et l'heure sur votre téléphone, désactivez d'abord la synchronisation automatique de l'heure.

- Appuyez sur le widget Horloge HTC sur l'écran d'accueil.
- Appuyez sur l'onglet Horloge mondiale.
- Appuyez sur MENU puis appuyez sur Paramètres heure locale pour ouvrir l'écran des paramètres de la date et de l'heure.

4. Décochez la case **Automatique**.
5. Appuyez sur **Sélectionner le fuseau horaire**. Faites défiler la liste puis appuyez sur le fuseau horaire souhaité.
6. Pour changer la date, appuyez sur **Définir la date**. Réglez la date en faisant défiler le jour, le mois et l'année à l'écran, puis appuyez sur **OK**.
7. Pour changer l'heure, appuyez sur **Définir l'heure**. Réglez l'heure en faisant défiler les heures et les minutes à l'écran, puis appuyez sur **OK**.
8. Cochez la case **Utiliser format sur 24 h** pour permuter entre le format 12 heures et le format 24 heures.
9. Appuyez sur **Sélectionner format date** puis sélectionnez le format d'affichage de la date (le format de date sélectionné s'applique également à la date affichée par le réveil).



Dans l'écran d'accueil, appuyez sur **MENU**, puis sur **Paramètres > Date et heure** pour ouvrir l'écran des paramètres de la date et de l'heure.

Ajouter une ville sur l'écran de l'horloge mondiale

Ajoutez d'autres villes sur l'écran de l'horloge mondiale pour pouvoir consulter instantanément la date et l'heure de ces villes. En plus de votre emplacement actuel et de votre domicile, l'écran de l'horloge mondiale peut afficher jusqu'à 15 villes.

1. Appuyez sur le widget Horloge HTC sur l'écran d'accueil.
2. Appuyez sur l'onglet **Horloge mondiale**.
3. Appuyez sur **Ajouter une ville**. Entrez le nom de la ville à ajouter. Lorsque vous entrez des lettres, la liste est filtrée pour afficher les villes et les pays correspondants.
4. Faites défiler la liste et sélectionnez la ville à ajouter.

Configurer le réveil

Vous pouvez utiliser l'écran Alarmes de l'application Horloge pour configurer une ou plusieurs alarmes de réveil.



Configurer l'alarme

1. Appuyez sur le widget Horloge HTC sur l'écran d'accueil.
2. Appuyez sur l'onglet **Alarmes**.
3. Cochez la case d'une alarme, puis appuyez sur cette alarme.
4. Sur l'écran Définir l'alarme, glissez votre doigt vers le haut ou vers le bas pour faire tourner la molette de défilement des heures et configurer l'heure de l'alarme.
5. Faites défiler l'écran Définir l'alarme pour voir les options d'alarme disponibles. Vous pouvez :
 - Entrer la **Description** de l'alarme et choisir le **Son de l'alarme**.
 - Appuyer sur **Répéter**. Sélectionnez le jour de déclenchement de l'alarme puis appuyez sur **OK**.
 - Cocher la case **Vibreur** pour que le téléphone vibre lorsque l'alarme se déclenche.
6. Une fois que vous avez terminé la configuration, appuyez sur **Terminer**.



- Pour désactiver une alarme, appuyez sur (décochez) la case de cette alarme.
- Si vous souhaitez configurer plus de trois alarmes, appuyez sur **MENU** lorsque vous êtes sur l'écran **Alarmes**, puis appuyez sur **Ajouter une alarme**.

Supprimer une alarme

1. Appuyez sur le widget Horloge HTC sur l'écran d'accueil.
2. Appuyez sur l'onglet **Alarmes**.
3. Sur l'écran **Alarmes**, appuyez sur **MENU**, puis appuyez sur **Supprimer**.
4. Sélectionnez les alarmes à supprimer, puis appuyez sur **Supprimer**.

Changer les paramètres sonores de l'alarme

Si vous avez défini une ou plusieurs alarmes, vous pouvez changer leurs paramètres tels que le volume de l'alarme, la durée de la répétition (snooze), etc.

1. Appuyez sur le widget Horloge HTC sur l'écran d'accueil.
2. Appuyez sur l'onglet **Alarmes**.
3. Sur l'écran **Alarmes**, appuyez sur **MENU**, puis appuyez sur **Supprimer**. Vous pouvez changer les paramètres suivants :

Alarme en mode silencieux	Sélectionnée par défaut, cette option permet à votre alarme de sonner même si votre téléphone est en mode silencieux. Cochez cette case pour rendre l'alarme silencieuse lorsque le téléphone est en mode silencieux.
Volume	Pour régler le volume sonore de l'alarme.
Rappel d'alarme	Pour définir la répétition entre les alarmes.

Action du bouton latéral

Pour définir le comportement de l'alarme lorsque vous appuyez sur le bouton latéral (VOLUME + / -) de votre téléphone. Vous pouvez définir le bouton comme bouton de répétition (snooze), de suppression de l'alarme ou simplement désactiver le bouton.

Le bouton latéral fonctionne uniquement lorsque l'écran du téléphone n'est pas verrouillé. Sur l'écran de verrouillage, appuyez sur le bouton **Répéter**, ou faites glisser l'écran vers le bas pour désactiver l'alarme.

Consulter la météo

Si vous avez activé le service de localisation lors de la première configuration de votre téléphone, la météo de votre emplacement actuel apparaîtra sur le widget Horloge HTC de votre écran d'accueil.

Vous pouvez également consulter la météo actuelle et les prévisions météo pour les quatre jours suivants. En plus de la météo de votre emplacement actuel, cette application affiche également les prévisions météo d'autres villes du monde entier.



Si vous avez refusé d'activer le service de localisation lors de la première configuration de votre téléphone, activez le service de localisation dans le menu des paramètres de votre téléphone afin de pouvoir consulter la météo de votre emplacement actuel sur le widget Horloge HTC, l'application Météo et le widget Météo. Dans l'écran d'accueil, appuyez sur MENU, appuyez sur **Paramètres** > **Localisation**, puis cochez **Utiliser les réseaux sans fil**.

1. Connectez-vous à Internet via la connexion de données ou le Wi-Fi de votre téléphone. Pour savoir comment faire, consultez le chapitre Connexions Internet.
2. Dans l'écran d'accueil, appuyez sur , puis appuyez sur **Météo**.
3. Dans l'écran Météo, vous verrez d'abord la météo de votre emplacement actuel. Pour consulter la météo d'autres villes, déplacez votre doigt sur l'écran.

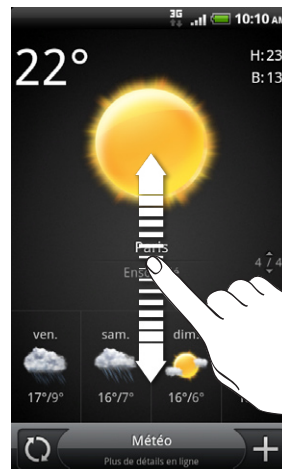

4. L'application Météo télécharge et affiche automatiquement les dernières mises à jour. Appuyez à tout moment sur  pour mettre à jour les informations.
5. Pour voir plus d'informations météo sur le Web, appuyez sur **Météo** en bas au centre de l'écran Météo.

Ajouter une ville sur l'écran Météo

Ajoutez plus de villes sur l'écran Météo pour pouvoir consulter à tout moment les prévisions météo de ces villes. En plus de votre emplacement actuel, l'écran Météo peut afficher jusqu'à 15 villes.

1. Sur l'écran Météo, appuyez sur .
2. Entrez le nom de l'endroit à ajouter. À mesure que vous entrez du texte, la liste est filtrée pour afficher les emplacements possibles en fonction des lettres que vous entrez.
3. Appuyez sur une ville pour la sélectionner.

Changer l'ordre des villes sur l'écran Météo

1. Sur l'écran Alarmes, appuyez sur MENU, puis appuyez sur Réorganiser.
2. Appuyez et maintenez le doigt sur à la fin de l'élément à déplacer. Quand la ligne est en surbrillance en vert, glissez-la à sa nouvelle position, puis relâchez votre doigt.
3. Appuyez sur Terminer.

Supprimer des villes de l'écran Météo

1. Sur l'écran météo, appuyez sur MENU, puis appuyez sur Supprimer.
2. Sélectionnez les villes à supprimer, puis appuyez sur Supprimer.

Changer les options météo

1. Sur l'écran météo, appuyez sur MENU, puis appuyez sur Supprimer.
2. Vous pouvez changer les paramètres météo suivants :

Mettre à jour automatiquement	Cochez cette case pour télécharger les mises à jour météo automatiquement.
Fréquence de mise à jour	Pour définir une fréquence de mise à jour automatique.
Échelle de température	Pour choisir l'unité de température en Celsius ou en Fahrenheit.

À propos du widget Météo

Utilisez le widget Météo pour consulter les prévisions météo de votre emplacement actuel et la météo d'autres villes à tout moment sans avoir à ouvrir l'application Météo. Le widget Météo est livré avec une grande variété d'apparences et de designs. Vous pouvez ajouter ce widget à l'écran d'accueil, si vous ne l'avez pas déjà fait. Pour savoir comment ajouter un widget, consultez la section « Personnaliser votre écran d'accueil avec des widgets » dans le chapitre Personnalisation.

Connexions Internet

Connexion de données

Votre téléphone sera automatiquement configuré pour utiliser la connexion de données de votre fournisseur de service lorsque vous allumerez votre téléphone pour la première fois (si la carte SIM est insérée).

Vérifier la connexion de données utilisée

1. Dans l'écran d'accueil, appuyez sur MENU, puis appuyez sur **Paramètres**.
2. Appuyez sur **Sans fil et réseau > Paramètres du réseau mobile > Opérateur de réseau** ou **Noms du point d'accès**.

Activer ou désactiver la connexion de données

Désactiver votre connexion de données peut aider à économiser l'énergie de la batterie et économiser de l'argent sur les frais de transfert de données. Toutefois, si votre connexion de données est désactivée et que vous n'êtes pas connecté à un réseau Wi-Fi, vous ne recevrez pas de mises à jour automatiques de vos comptes de messagerie, de vos comptes de réseaux sociaux et d'autres informations synchronisées.

1. Dans l'écran d'accueil, appuyez sur MENU, puis appuyez sur **Paramètres**.
2. Appuyez sur **Sans fil et réseaux**.
3. Cochez la case **Réseau mobile** pour activer la connexion de données, ou encore décochez la case pour désactiver la connexion.

Créer un nouveau point d'accès

Pour ajouter une autre connexion de données à votre téléphone, demandez les nom et paramètres du point d'accès (y compris le nom d'utilisateur et le mot de passe, le cas échéant) à votre fournisseur de services.

1. Dans l'écran d'accueil, appuyez sur MENU, puis appuyez sur **Paramètres**.
2. Appuyez sur **Sans fil et réseau > Réseaux mobiles > Noms des points d'accès**.
3. Dans l'écran des noms de points d'accès, appuyez sur MENU, puis appuyez sur **Nouvel APN**.
4. Dans l'écran Modifier le point d'accès, saisissez les paramètres de l'APN. Appuyez sur l'élément Paramètre APN pour le modifier.
5. Appuyez sur MENU, puis appuyez sur **Enregistrer**.

Activer l'itinérance des données

Connectez-vous aux réseaux partenaires de votre fournisseur de services et accédez aux services de données lorsque vous êtes hors de la zone de couverture de votre fournisseur.



L'utilisation des services de données pendant l'itinérance sera coûteuse. Demandez à votre fournisseur de services mobiles quels sont les coûts pendant l'itinérance avant d'utiliser cette fonction.

1. Dans l'écran d'accueil, appuyez sur MENU, puis appuyez sur **Paramètres**.
2. Appuyez sur **Sans fil et réseaux > Réseaux mobiles**, puis cochez la case **Itinérance des données**.

Cochez **Son d'itinérance de données** pour que le téléphone émette un son quand il est connecté à un réseau itinérant.

Wi-Fi

Pour utiliser le Wi-Fi sur votre téléphone, vous devez avoir accès à un point d'accès sans fil. La disponibilité et la force du signal Wi-Fi varie en fonction des obstacles qu'il doit traverser (p. ex. bâtiments ou mur entre deux pièces).

Activation du Wi-Fi et connexion à un réseau sans fil

1. Dans l'écran d'accueil, appuyez sur MENU, puis appuyez sur **Paramètres**.
2. Appuyez sur **Sans fil et réseaux**, puis cochez la case **Wi-Fi** pour activer le Wi-Fi. Le téléphone recherchera les réseaux sans fil disponibles.
3. Appuyez sur **Paramètres Wi-Fi**. Les noms et les paramètres de sécurité des réseaux Wi-Fi détectés s'affichent dans la section Réseaux Wi-Fi.
4. Si le réseau sans fil que vous recherchez n'est pas dans la liste des réseaux détectés, faites défiler l'écran vers le bas, puis appuyez sur **Ajouter un réseau Wi-Fi**. Entrez les paramètres du réseau sans fil, puis appuyez sur **Enregistrer**.
5. Appuyez sur le réseau Wi-Fi auquel vous souhaitez vous connecter.
 - Si vous sélectionnez un réseau ouvert, vous serez automatiquement connecté au réseau.
 - Si vous sélectionnez un réseau sécurisé par cryptage WEP, entrez la clé et appuyez sur **Connecter**.



Selon le type de réseau et ses paramètres de sécurité, vous devrez entrer plus d'informations ou choisir un certificat de sécurité.

Quand votre téléphone est connecté à un réseau sans fil, l'icône Wi-Fi  apparaît dans la barre d'état et indique la force approximative du signal (nombre de bandes qui s'allument).

Lors de la prochaine connexion de votre téléphone à un réseau sans fil sécurisé que vous avez précédemment utilisé, vous n'aurez plus besoin d'entrer les informations d'authentification, sauf si vous réinitialisez votre téléphone aux paramètres d'usine par défaut.

Vous connecter à un réseau Wi-Fi avec sécurité EAP-TLS

Vous devrez installer un certificat de réseau (*.p12) sur votre téléphone avant de pouvoir vous connecter à un réseau Wi-Fi avec le protocole d'authentification EAP-TLS.

1. Enregistrez le fichier de certificat dans le dossier racine de la carte de stockage.
2. Dans l'écran d'accueil, appuyez sur MENU, puis appuyez sur **Paramètres**.
3. Appuyez sur **Sécurité > Installer depuis la carte SD**.
4. Sélectionnez le certificat de réseau nécessaire pour se connecter au réseau EAP-TLS.
5. Suivez les étapes de la section précédente pour vous connecter au réseau Wi-Fi.

Vérifier l'état du réseau sans fil

1. Dans l'écran d'accueil, appuyez sur MENU, puis appuyez sur **Paramètres**.
2. Appuyez sur **Sans fil et réseaux**.
3. Dans l'écran Sans fil et réseaux, appuyez sur **Paramètres Wi-Fi**, puis appuyez sur le réseau sans fil actuellement utilisé par le téléphone.

Un message s'affichera avec le nom du réseau Wi-Fi, l'état, le débit, la force du signal, etc.



Si vous souhaitez supprimer les paramètres de réseau sans fil sur votre téléphone, appuyez sur **Oublier**. Vous devrez entrer les paramètres à nouveau si vous souhaitez vous connecter à ce réseau sans fil.

Connexion à un autre réseau Wi-Fi

1. Dans l'écran d'accueil, appuyez sur MENU, puis appuyez sur **Paramètres**.
2. Appuyez sur **Sans fil et réseaux > Paramètres Wi-Fi**. Les réseaux Wi-Fi détectés apparaissent dans la section Réseaux Wi-Fi.
3. Pour rechercher manuellement les réseaux Wi-Fi disponibles, dans l'écran Paramètres Wi-Fi, appuyez sur MENU, puis sur **Rechercher**.
4. Appuyez sur un autre réseau Wi-Fi pour vous y connecter.

Ajouter des widgets de connexion

Ajoutez les widgets Réseau mobile, Wi-Fi ou le Tableau de bord des données sur l'écran d'accueil pour faciliter l'activation et la désactivation de ces connexions. Appuyez sur le widget ou l'icône sur le tableau de bord pour activer ou désactiver la connexion.



Pour savoir comment ajouter des widgets, consultez la section « Ajouter un widget à votre écran d'accueil » dans le chapitre Personnalisation.

Connexion à un réseau privé virtuel (VPN)

Ajoutez, configurez et gérez des réseaux privés virtuels (VPN) de manière à pouvoir vous connecter et accéder à des ressources à l'intérieur d'un réseau local sécurisé, tel que votre réseau d'entreprise.

Suivant le type de VPN utilisé au sein de votre entreprise, il vous sera peut-être demandé d'entrer vos identifiants de connexion et d'installer des certificats de sécurité avant de pouvoir vous connecter au réseau local de votre entreprise. Votre administrateur réseau peut vous fournir ces informations.

D'autre part, votre téléphone doit d'abord établir une connexion de données ou Wi-Fi avant de pouvoir lancer une connexion VPN. Pour plus d'informations sur la configuration et l'utilisation de ces connexions sur votre téléphone, reportez-vous aux sections « Connexion de données » et « Wi-Fi » dans ce chapitre.

Configurer un stockage d'identifiant sécurisé

Si votre administrateur réseau vous demande de télécharger et d'installer des certificats de sécurité, vous devez d'abord configurer le stockage d'identifiants sécurisés.

1. Dans l'écran d'accueil, appuyez sur MENU, puis appuyez sur **Paramètres**.
2. Appuyez sur **Sécurité > Définir le mot de passe**.
3. Définissez un nouveau mot de passe pour le stockage des identifiants.
4. Défilez vers le bas et confirmez le mot de passe, puis appuyez sur **OK**.
5. Cochez la case **Utiliser des identifiants sécurisés**.

Vous pourrez ensuite télécharger et installer les certificats nécessaires pour accéder au réseau local. Votre administrateur réseau peut vous aider.

Ajouter une connexion VPN

1. Dans l'écran d'accueil, appuyez sur MENU, puis appuyez sur **Paramètres**.
2. Appuyez sur **Sans fil et réseaux > Paramètres VPN**.
3. Appuyez sur **Ajouter un VPN**, puis appuyez sur le type de VPN que vous voulez ajouter.
4. Appuyez sur les paramètres VPN et configurez-les suivant les informations de sécurité qui vous ont été données par votre administrateur réseau.
5. Appuyez sur MENU, puis appuyez sur **Enregistrer**.

Le VPN est alors ajouté à la section VPN de l'écran Paramètres VPN.

Connexion à un VPN

1. Dans l'écran d'accueil, appuyez sur MENU, puis appuyez sur **Paramètres**.
2. Appuyez sur **Sans fil et réseaux > Paramètres VPN**.
3. Dans la section VPN, appuyez sur le VPN auquel vous souhaitez vous connecter.
4. Quand votre téléphone vous le demande, entrez vos informations d'identifiant, puis appuyez sur **Connecter**. Quand vous êtes connecté, l'icône VPN connecté  s'affiche dans la zone de notification de la barre de titre.

Ouvrez le navigateur Web pour accéder aux ressources telles que les données accessibles depuis le réseau intranet de votre entreprise.

Déconnecter un VPN

1. Appuyez et maintenez le doigt sur la barre de titre, et glissez votre doigt vers le bas pour ouvrir le panneau Notifications.
2. Appuyez sur la connexion VPN pour revenir aux paramètres VPN, puis appuyez sur la connexion VPN pour la déconnecter.

Une fois votre téléphone déconnecté du VPN, l'icône de VPN déconnecté  apparaît dans la zone de notification de la barre de titre.

Utiliser votre téléphone comme un modem (fonction modem)

Aucune connexion Internet disponible pour votre ordinateur? Pas de problème. Utilisez la connexion de données de votre téléphone pour permettre à votre ordinateur de se connecter à Internet.

Vous devez insérer la carte SIM dans votre téléphone pour utiliser la connexion de données. Pour en savoir plus sur la configuration et l'utilisation de la connexion de données, consultez la section « Connexion de données » préalablement dans ce chapitre.

Vous devez avoir installé HTC Sync sur votre ordinateur avant de pouvoir utiliser votre téléphone comme modem. Pour savoir comment installer HTC Sync, consultez la section « Synchroniser avec votre ordinateur » dans le chapitre Comptes et synchronisation.

1. Assurez-vous que la connexion de données de votre téléphone est activée. Consultez la section « Activer ou désactiver la connexion de données » précédemment dans ce chapitre pour savoir comment activer la connexion de données du téléphone.
2. Connectez le téléphone à l'ordinateur au moyen du câble USB fourni.
3. Dans l'écran Connexion au PC, sélectionnez **Partage du réseau mobile**, puis appuyez sur **Terminer**.

Connecter votre téléphone à Internet via un ordinateur (relais Internet)

Si vous n'avez pas de plan de données pour votre téléphone ou si vous n'avez pas accès à un réseau Wi-Fi, vous pouvez tout de même accéder à Internet depuis votre téléphone en utilisant la connexion à Internet de votre ordinateur.

Vous devez avoir installé HTC Sync sur votre ordinateur avant de pouvoir utiliser votre ordinateur comme modem. Pour savoir comment installer HTC Sync, consultez la section « Synchroniser avec votre ordinateur » dans le chapitre Comptes et synchronisation.

1. Assurez-vous que votre ordinateur est connecté à Internet.



Il y a deux choses que vous devez vérifier concernant la connexion Internet de votre ordinateur. Premièrement, nous recommandons de désactiver le pare-feu (firewall) de votre réseau local. Deuxièmement, si votre ordinateur se connecte à Internet via PPP (c.-à-d. connexion téléphonique, xDSL, ou VPN), le relais Internet prendra en charge uniquement le protocole TCP.

2. Connectez le téléphone à l'ordinateur au moyen du câble USB fourni.
3. Dans l'écran Connexion au PC, sélectionnez **Relais Internet**, puis appuyez sur **Terminer**.
4. Dans la fenêtre de message, appuyez sur **OK**.

Utiliser votre téléphone comme un routeur sans fil

Partagez votre connexion de données avec d'autres appareils en utilisant votre téléphone comme routeur sans fil. Avant d'utiliser votre téléphone comme routeur, assurez-vous que la connexion de données de votre téléphone est activée. Pour savoir comment activer la connexion de données de votre téléphone, consultez la section « Connexion de données » préalablement dans ce chapitre.

1. Dans l'écran d'accueil, appuyez sur MENU, puis appuyez sur **Paramètres**.
2. Appuyez sur **Sans fil et réseaux > Paramètres de point d'accès Wi-Fi portable**.



La première fois que vous ouvrez le Point d'accès Wi-Fi mobile, le téléphone affiche une brève introduction à l'application. Appuyez sur **OK**.

3. Entrez un nom dans le champ **Nom du routeur (SSID)**, ou utilisez le nom de routeur par défaut.
4. Choisissez un type de **Sécurité**, puis définissez le **Mot de passe** pour votre routeur sans fil. Si vous sélectionnez **Aucune** dans le champ Sécurité, vous n'avez pas à entrer de mot de passe.

Le mot de passe est la clé que les autres doivent entrer sur leur appareil pour se connecter et utiliser votre téléphone comme routeur sans fil.

5. Cochez la case **Point d'accès Wi-Fi portable** pour activer le routeur sans fil de votre téléphone.

Vous saurez que votre téléphone est prêt à servir de routeur sans fil lorsque vous verrez apparaître le signe  sur la barre de statut. Seulement deux appareils peuvent se connecter en même temps au routeur sans fil, ce qui fait que si un troisième appareil tente de se connecter, il en sera incapable.

Navigateur Web

Utiliser le navigateur Web de votre téléphone



Vous devez avoir une connexion de données ou une connexion Wi-Fi active pour accéder à Internet.

Voici les différentes façons d'ouvrir le navigateur Web et de commencer à surfer sur Internet :

- Sur l'écran d'accueil, appuyez sur **Internet**.
- Dans l'écran d'accueil, appuyez sur  > **Internet**.

Aller à une page Web

1. Sur l'écran de navigation, appuyez sur **MENU**, puis sur le champ URL en haut de l'écran.
2. Entrez l'adresse de la page Web en vous servant du clavier. À mesure que vous entrez l'adresse, les adresses de pages Web correspondantes apparaissent sur l'écran. Appuyez sur une adresse pour aller directement à cette page Web ou continuez à entrer l'adresse de la page Web.

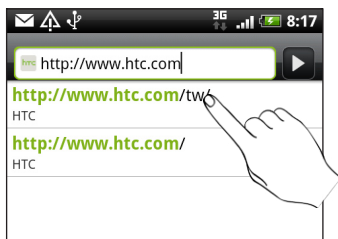

3. Appuyez sur la touche Entrée  sur le clavier à l'écran.

Configurer votre page d'accueil

1. Dans l'écran de navigation, appuyez sur **MENU**, puis appuyez sur **Plus > Paramètres > Configurer la page d'accueil**.
2. Dans l'écran Configurer la page d'accueil, sélectionnez la page d'accueil à utiliser.

Changer l'orientation de l'écran

Le téléphone change automatiquement l'orientation de l'écran suivant la façon dont vous tenez le téléphone.

Tournez votre téléphone de côté pour afficher le navigateur Web en mode paysage.



Si l'orientation de l'écran ne change pas automatiquement, activez l'orientation d'écran automatique. Dans l'écran d'accueil, appuyez sur **MENU**, sur **Paramètres > Affichage**, puis cochez la case **Rotation auto écran**.

Consulter les versions complètes de tous les sites Web

Certains sites Web affichent une version mobile pour les navigateurs de téléphone. Vous pouvez choisir d'afficher la version complète de toutes les pages, même pour ces sites.

Sur l'écran de navigation, appuyez MENU, puis appuyez sur **Plus > Paramètres**, puis désélectionnez la case **Vue mobile**.

Choisir quand afficher le contenu Flash

Choisissez quels types de contenu Flash® vous voulez afficher en passant en mode **À la demande**. En activant le mode **À la demande** vous pouvez décider quels contenus Flash seront affichés sur une page Web.

1. Dans l'écran de navigation, appuyez sur MENU, puis appuyez sur **Plus > Paramètres > Activer les plug-ins**.
2. Appuyez sur **À la demande**.

Après avoir activé le mode **À la demande**, vous pouvez afficher le contenu Flash en appuyant sur  sur une page Web.

Naviguer sur une page Web

Déplacez votre doigt sur l'écran en l'effleurant pour naviguer et afficher d'autres zones de la page Web.

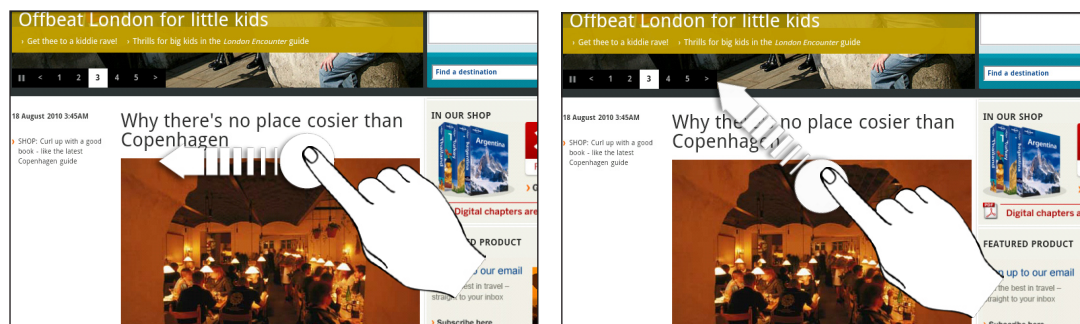

Zoomer ou dézoomer une page Web

Appuyez rapidement deux fois sur l'écran pour zoomer, puis appuyez de nouveau deux fois sur l'écran pour dézoomer. Vous pouvez également utiliser vos doigts pour serrer et desserrer l'écran pour zoomer et dézoomer.

Sélectionner un lien dans une page Web

Appuyez sur un lien avec votre doigt pour l'ouvrir ou appuyez et maintenez le doigt sur un lien pour obtenir plus d'options.

Lien	Que faire
Adresse de page Web (URL)	<ul style="list-style-type: none"> ▪ Appuyez sur le lien pour ouvrir la page Web. ▪ Appuyez et maintenez le doigt sur le lien pour ouvrir un menu qui permet d'ouvrir, mettre en favori, copier dans le presse-papiers ou de partager le lien par courriel ou réseaux sociaux.

Lien	Que faire
Adresse de messagerie	<ul style="list-style-type: none"> Appuyez pour envoyer un courriel à l'adresse électronique. Appuyez et maintenez, puis appuyez sur Copier dans le menu contextuel pour copier l'adresse de messagerie dans le presse-papiers. Vous pouvez coller l'adresse électronique plus tard lors de la création d'un nouveau contact ou de l'envoi d'un nouveau message électronique.

Sélectionner une adresse ou un numéro de téléphone affiché sur une page Web

Vous pouvez localiser une adresse sur une carte ou appeler à un numéro de téléphone affiché sur une page Web.

Lien	Que faire
Adresse de l'emplacement	Appuyez sur l'adresse pour la copier ou encore pour la localiser sur une carte via Google Maps™.
Numéro de téléphone	Entrez le numéro de téléphone à copier, appeler, envoyer un SMS à ce numéro, ou encore pour enregistrer le numéro sous un contact dans l'application Contacts.

Ouvrir une nouvelle fenêtre du navigateur

Ouvrez plusieurs fenêtres du navigateur pour pouvoir aller plus facilement d'un site Web à un autre. Vous pouvez ouvrir jusqu'à quatre fenêtres du navigateur.

- Lorsqu'une page Web est affichée, appuyez sur MENU, puis appuyez sur Fenêtres.
- Appuyer sur .

Une nouvelle fenêtre du navigateur s'ouvre et va à la page d'accueil définie.

Passer d'une fenêtre du navigateur à l'autre

- Lorsqu'une page Web est affichée, faite l'une des choses suivantes :
 - Appuyez sur MENU, puis appuyez sur Fenêtres.
 - Pincez l'écran (zoom avant) jusqu'à ce que vous voyiez l'autre fenêtre de navigation.
- Sélectionnez la fenêtre de navigation à afficher en déplaçant votre doigt sur l'écran de la droite vers la gauche.

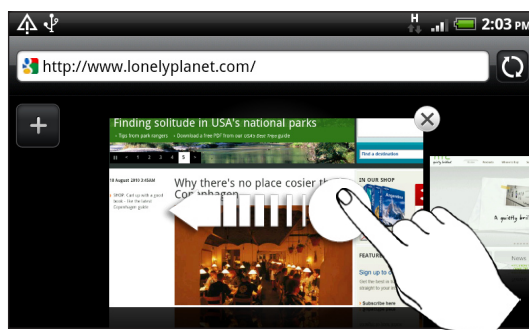

Vous pouvez également faire l'une des choses suivantes :

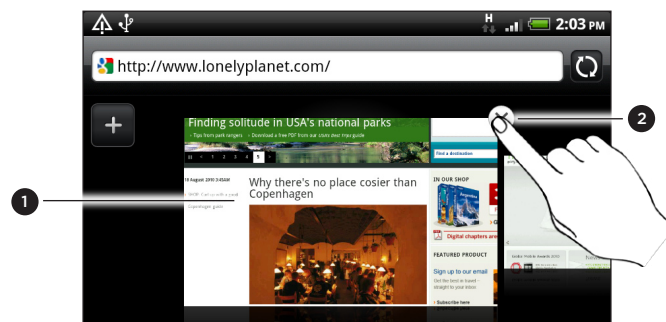

1 Appuyez sur une page Web pour l'afficher en plein écran.

2 Appuyez sur  pour fermer une page Web.

Télécharger des applications sur le Web



Toutes les applications téléchargées sont enregistrées sur la carte de stockage. Avant de télécharger une application sur le Web, assurez-vous d'avoir installé une carte de stockage dans votre téléphone. Pour en savoir plus sur l'installation de la carte de stockage, consultez le chapitre Les bases.

Avant de télécharger les applications sur le Web, activez d'abord le téléchargement dans les paramètres du téléphone.

1. Dans l'écran d'accueil, appuyez sur MENU, puis appuyez sur **Paramètres**.
2. Appuyez sur **Applications**, et cochez la case **Sources inconnues**.
3. Quand la boîte de dialogue Attention s'ouvre, appuyez sur **OK**.



Les applications téléchargées sur le Web peuvent provenir de sources inconnues. Pour protéger votre téléphone et vos données personnelles, ne téléchargez les applications ne provenant que de sources de confiance telles qu'Android Market. Pour plus de détails, reportez-vous à la section « Rechercher et installer les applications de Android Market » dans le chapitre Plus d'applications.

Afficher vos téléchargements

Lorsqu'une page Web est affichée, appuyez sur MENU, puis appuyez sur **Plus > Téléchargements**.

Copier du texte, rechercher des informations et partager des contenus

Vous pouvez sélectionner du texte pour ensuite :

- Le copier.
- Effectuer une recherche via Recherche Google.
- Effectuer une recherche dans Wikipédia ou dans le Dictionnaire Google.
- Faire traduire le texte avec Google Traduction.
- Partager le texte dans un nouveau courriel, texte, ou message multimédia, ou encore dans la mise à jour de votre statut sur un réseau social en ligne.

Rechercher du texte dans une page Web

1. Lorsqu'une page Web est affichée, appuyez sur MENU, puis appuyez sur Plus > Rechercher sur la page.
2. Entrez le texte que vous voulez rechercher. À mesure que vous entrez des lettres, les éléments correspondants s'afficheront en surbrillance dans la page. Appuyez sur la flèche gauche ou droite pour aller à l'élément correspondant précédent ou suivant.



Sélectionner du texte

1. Appuyez et maintenez le doigt sur un mot.
2. Glissez les marqueurs de début et de fin pour mettre en surbrillance le texte à sélectionner.



- 1 Marqueurs de début et de fin. Glissez les marqueurs pour agrandir ou réduire la zone de sélection du texte.









Pour sélectionner du texte dans un lien, appuyez et maintenez le doigt sur le lien, puis appuyez sur Copier l'URL du lien.

Copier et coller du texte

1. Après avoir sélectionné le texte à copier, appuyez sur . Le texte sélectionné sera alors copié dans le presse-papiers.
2. Dans un champ d'entrée de texte (p. ex. lors de la composition d'un message), appuyez et maintenez le doigt sur l'emplacement où vous souhaitez coller le texte.
3. Appuyez sur Coller.

Rechercher ou traduire du texte

1. Après avoir sélectionné le texte à rechercher ou traduire, appuyez sur .
2. Appuyez sur l'un des onglets suivants:

	Wikipédia. Pour rechercher des informations dans Wikipédia en fonction du texte sélectionné.
	Recherche Google. Pour rechercher des informations via Recherche Google en fonction du texte sélectionné.
	YouTube. Pour rechercher des vidéos dans YouTube en fonction du texte sélectionné.
	Google traduction. Pour traduire le texte dans une autre langue.
	Google Dictionnaire. Pour rechercher le texte sélectionné dans le dictionnaire.

Coller du texte dans un nouveau message ou une mise à jour de statut d'un réseau social

1. Après avoir sélectionné le texte à partager, appuyez sur .
2. Sélectionnez une option pour coller le texte sélectionné dans un nouveau courriel, texte ou message multimédia, ou encore dans votre mise à jour de statut d'un réseau social comme Twitter. Reportez-vous aux chapitres Courriel, Messages, et Social pour plus de détails sur l'utilisation de ces fonctions.

Afficher les favoris et les pages consultées précédemment

Vous pouvez stocker autant de favoris que vous le souhaitez sur votre téléphone. Vous pouvez également accéder à l'historique des sites visités, ou afficher rapidement les pages consultées fréquemment.

Ajouter un favori

1. Lorsqu'une page Web est affichée, appuyez sur MENU, puis appuyez sur **Ajouter un favori**.
2. Le cas échéant, modifiez le Nom du favori, puis appuyez sur **Ajouter**.

Ouvrir un favori

1. Lorsqu'une page Web est affichée, appuyez sur MENU, puis appuyez sur **Favoris**.
2. Sur l'onglet Favoris , naviguez jusqu'au favori à ouvrir, puis appuyez dessus.

Modifier un favori

1. Lorsqu'une page Web est affichée, appuyez sur MENU, puis appuyez sur **Favoris**.
2. Sur l'onglet Favoris , appuyez sur MENU puis sur **Modifier**.

3. Appuyez sur le favori à modifier.
4. Entrez vos modifications, puis appuyez sur **Ajouter**.

Afficher une page consultée précédemment

1. Lorsqu'une page Web est affichée, appuyez sur MENU, puis appuyez sur Favoris.
2. Sur l'onglet Historique , naviguez jusqu'à la page à afficher puis appuyez dessus.

Effacer la liste des pages consultées précédemment

1. Lorsqu'une page Web est affichée, appuyez sur MENU, puis appuyez sur Favoris.
2. Sur l'onglet Historique , appuyez sur MENU, puis sur **Effacer l'historique**.



Afficher une page fréquemment visitée

1. Lorsqu'une page Web est affichée, appuyez sur MENU, puis appuyez sur Favoris.
2. Sur l'onglet Plus visités , naviguez jusqu'à la page à afficher et appuyez dessus.

Effacer la liste des pages les plus visitées

1. Lorsqu'une page Web est affichée, appuyez sur MENU, puis appuyez sur Favoris.
2. Sur l'onglet Plus visités , appuyez sur MENU, puis sur **Effacer tout**.

Modifier l'affichage des favoris ou des pages les plus visitées

1. Lorsqu'une page Web est affichée, appuyez sur MENU, puis appuyez sur Favoris.
2. Sur l'onglet Favoris  ou sur l'onglet Plus visités , appuyez sur MENU, puis sur **Miniatures**, **Liste**, ou **Grille** pour changer la vue. Par exemple, si vous êtes en vue Miniatures et que vous voulez afficher les favoris dans une grille, appuyez sur MENU > **Liste**, puis appuyez sur MENU > **Grille**.

Configurer les options du navigateur

Personnalisez le navigateur Web suivant votre style de navigation. Définissez les options d'affichage, de confidentialité et de sécurité lors de l'utilisation du Navigateur.

Dans l'écran de navigation, appuyez sur MENU, puis appuyez sur **Plus > Paramètres**.

Bluetooth

Fonctions élémentaires de Bluetooth

Activer ou désactiver le Bluetooth

1. Dans l'écran d'accueil, appuyez sur MENU, puis appuyez sur **Paramètres > Sans fil et réseau**.
2. Cochez/décochez la case **Bluetooth**.

Une manière plus simple d'allumer/éteindre le Bluetooth est d'utiliser le widget Bluetooth ou le raccourci des paramètres Bluetooth sur l'écran d'accueil. Pour savoir comment ajouter des widgets et des raccourcis sur l'écran d'accueil, consultez le chapitre Personnalisation.



Vous désirez peut-être désactiver le Bluetooth par moments pour économiser l'énergie de la batterie ou dans des situations où il est interdit d'utiliser un appareil sans fil, telles qu'à bord d'un avion et dans des hôpitaux.

Changer le nom du téléphone

Le nom du téléphone permet aux autres appareils de vous identifier

1. Dans l'écran d'accueil, appuyez sur MENU, puis appuyez sur **Paramètres > Sans fil et réseaux > Paramètres Bluetooth**.
2. Si la case **Bluetooth** n'est pas cochée, sélectionnez-la pour activer cette fonction.
3. Appuyez sur **Nom du périphérique**.
4. Entrez un nom pour votre téléphone dans la boîte de dialogue, puis appuyez sur **OK**.

Connecter un casque Bluetooth ou un kit de voiture

Pour écouter de la musique avec un casque stéréo Bluetooth ou pour des conversations mains-libres, utilisez un casque Bluetooth ou un kit de voiture. La procédure pour configurer le son stéréo et la fonction mains-libres est la même.

- Pour écouter de la musique avec un casque d'écoute ou un kit de voiture, le casque d'écoute ou le kit de voiture doit prendre en charge le profil A2DP.
- Avant de connecter votre casque, configurez-le comme détectable pour que votre téléphone puisse le détecter. Pour connaître la procédure à suivre, référez-vous au mode d'emploi du casque.

1. Dans l'écran d'accueil, appuyez sur MENU, puis appuyez sur **Paramètres > Sans fil et réseaux > Paramètres Bluetooth**.
2. Si la case **Bluetooth** n'est pas cochée, sélectionnez-la pour activer cette fonction.
3. Assurez-vous que le casque est bien détectable.
4. Appuyez sur **Recherche d'appareils**. Votre téléphone commencera à rechercher les appareils Bluetooth à proximité.
5. Quand vous voyez le nom de votre casque d'écoute s'afficher dans la section des appareils Bluetooth, appuyez dessus. Votre téléphone essaiera alors de se connecter automatiquement avec le casque.
6. Si l'association automatique échoue, entrez le code d'accès fourni avec votre casque.

L'état de l'association et de la connexion apparaît en dessous du nom du casque mains libres ou du kit de voiture dans la liste des périphériques Bluetooth. Quand le casque Bluetooth ou le kit de voiture est connecté à votre téléphone, l'icône Bluetooth connecté  s'affiche dans la barre d'état. Selon le type connecté, casque ou kit de voiture, utilisez l'un ou l'autre pour écouter de la musique et/ou effectuer vos appels téléphoniques.

Reconnecter un casque d'écoute ou un kit de voiture

Généralement, il est facile de reconnecter votre casque en activant le Bluetooth sur votre téléphone, puis en allumant le casque. Cependant, une connexion manuelle est nécessaire si votre casque a été utilisé avec un autre appareil Bluetooth.

1. Dans l'écran d'accueil, appuyez sur MENU, puis appuyez sur **Paramètres > Sans fil et réseaux > Paramètres Bluetooth**.
2. Si la case **Bluetooth** n'est pas cochée, sélectionnez-la pour activer cette fonction.
3. Assurez-vous que le casque est bien détectable.
4. Appuyez sur le nom du casque dans la section des périphériques Bluetooth.
5. Un code d'accès vous sera demandé, essayez 0000 ou 1234, ou consultez la documentation du casque/kit de voiture pour trouver le code d'accès.

Si vous n'arrivez pas à reconnecter le casque ou le kit de voiture, suivez les instructions sous la section « Dissocier un périphérique Bluetooth », puis suivez les étapes sous « Connecter un casque Bluetooth ou un kit de voiture ».

Déconnecter ou dissocier un périphérique Bluetooth

Déconnecter un périphérique Bluetooth

1. Dans l'écran d'accueil, appuyez sur MENU, puis appuyez sur **Paramètres > Sans fil et réseaux > Paramètres Bluetooth**.
2. Dans la section des périphériques Bluetooth, appuyez et maintenez le doigt sur le périphérique à déconnecter.
3. Appuyez sur **Déconnecter**.

Dissocier un périphérique Bluetooth

Il est possible de faire en sorte que votre téléphone ignore la connexion avec un autre périphérique Bluetooth. Lors de la reconnexion à l'autre appareil, il se peut que vous deviez réentrer ou confirmer de nouveau le code d'authentification.

1. Dans l'écran d'accueil, appuyez sur MENU, puis appuyez sur **Paramètres > Sans fil et réseaux > Paramètres Bluetooth**.
2. Dans la section des périphériques Bluetooth, appuyez et maintenez le doigt sur le périphérique à dissocier.
3. Appuyez sur **Déconnecter et dissocier**.

Ou, appuyez sur **Dissocier** si le périphérique Bluetooth n'est pas actuellement connecté à votre téléphone.

Envoyer des informations via Bluetooth

Vous pouvez utiliser le Bluetooth pour transférer des informations entre votre téléphone et un autre appareil Bluetooth tel qu'un téléphone ou un ordinateur portable. Vous pouvez envoyer les types d'informations suivants selon l'appareil auquel vous les envoyez :

- Photos et vidéos
- Événements de l'agenda
- Contacts
- Fichiers audio

Avant de commencer, configurez l'appareil de réception en mode identifiable. Vous pouvez également le configurer en mode « Recevoir des faisceaux » ou « Recevoir des fichiers ». Pour en savoir plus concernant la réception d'informations via Bluetooth, reportez-vous à la documentation de l'appareil.

Lors du premier transfert, vous devez entrer ou confirmer le code d'authentification de sécurité. Votre téléphone et l'autre appareil sont alors appairés, et vous n'aurez pas besoin d'échanger des codes d'authentification pour le transfert d'informations ultérieur.

1. Sur votre téléphone, ouvrez l'application contenant les informations ou le fichier à envoyer.
2. Suivez les étapes en fonction du type d'élément que vous souhaitez envoyer:

Photo ou vidéo capturée	Après avoir capturé une photo, sur l'écran d'aperçu de l'appareil photo, appuyez sur le bouton Partager  , puis appuyez sur Bluetooth .
Photos ou vidéos	<ol style="list-style-type: none"> 1. Choisissez un album sur l'onglet Albums  de l'application Galerie. 2. Appuyez sur le bouton Partager , puis appuyez sur Bluetooth. 3. Sélectionnez les photos ou les vidéos à partager, puis appuyez sur Suivant.
Contact	<ol style="list-style-type: none"> 1. Sur l'onglet Tous  de l'application Contacts, appuyez et maintenez le doigt sur un contact, puis appuyez sur Envoyer contact en vCard. 2. Appuyez sur l'icône de flèche vers le bas, puis sélectionnez Bluetooth dans la liste. 
Événement de l'agenda	En mode vue du jour, vue agenda ou vue de la semaine, appuyez et maintenez le doigt sur un événement, puis appuyez sur Partager > Bluetooth .
Morceau de musique	Lorsque le morceau est affiché dans l'écran En écoute de l'application Musique, appuyez sur MENU , puis appuyez sur Partager > Bluetooth .
Enregistrement vocal	Sur l'écran Magnétophone, appuyez sur le bouton Partager  , puis appuyez sur Bluetooth .

3. Activez le Bluetooth si votre téléphone vous le demande.
4. Si vous n'avez jamais associé votre téléphone à l'appareil de réception, appuyez sur **Rechercher des appareils**.
5. Entrez le nom de l'appareil de réception.
6. Si vous y êtes invité, acceptez la demande d'association entre votre téléphone et l'appareil de réception.

Entrez également le code d'authentification à la fois sur votre téléphone et sur l'autre appareil, ou confirmez le code d'authentification généré automatiquement.

7. Sur l'appareil de réception, acceptez le fichier.

Emplacement d'enregistrement des informations envoyées

Lorsque vous envoyez de l'information depuis votre téléphone via Bluetooth, l'emplacement d'enregistrement dépend du type d'information et d'appareil qui la reçoit.

Si vous envoyez un événement de l'agenda ou un contact, il est ajouté directement à l'application correspondante sur l'appareil de réception. Par exemple, si vous envoyez un événement du calendrier à un téléphone compatible, l'événement s'affiche dans l'agenda de ce téléphone.

Si vous envoyez un autre type de fichier à un ordinateur Windows, il est normalement enregistré dans le dossier Bluetooth Exchange de vos dossiers de documents personnels.

- Sur Windows XP, le chemin d'accès est possiblement :
C:\Documents and Settings\[votre nom d'utilisateur]\My Documents\Bluetooth Exchange
- Sur Windows Vista, le chemin d'accès est possiblement :
C:\Users\[votre nom d'utilisateur]\Documents
- Avec Windows 7, le chemin d'accès est :
C:\Users\[votre nom d'utilisateur]\My Documents\Bluetooth Exchange Folder

Si vous envoyez un fichier vers un autre appareil, l'emplacement d'enregistrement dépend du type de fichier. Par exemple, si vous envoyez un fichier image vers un autre téléphone portable, il sera enregistré dans un dossier nommé « Images ».

Recevoir des informations via Bluetooth

Votre téléphone est capable de recevoir toutes sortes de fichier via Bluetooth, y compris des photos, de la musique et des documents (p. ex. des documents PDF).

Lors du premier transfert, vous devez entrer ou confirmer le code d'authentification de sécurité. Votre téléphone et l'autre appareil sont alors appairés, et vous n'aurez pas besoin d'échanger des codes d'authentification pour le transfert d'informations ultérieur.

Pour recevoir des fichiers via Bluetooth, une carte microSD doit être installée dans votre téléphone.

1. Dans l'écran d'accueil, appuyez sur MENU, puis appuyez sur **Paramètres > Sans fil et réseaux > Paramètres Bluetooth**.
2. Si la case **Bluetooth** n'est pas cochée, sélectionnez-la pour activer cette fonction.
3. Cochez la case **Identifiable**.
4. Sur l'appareil d'envoi, envoyez un ou plusieurs fichiers vers votre téléphone. Concernant l'envoi d'informations à travers le Bluetooth, rerez-vous à la documentation de l'appareil.
5. Si vous y êtes invité, acceptez la demande d'association entre votre téléphone et l'appareil de réception.

Entrez également le code d'authentification à la fois sur votre téléphone et sur l'autre appareil, ou confirmez le code d'authentification généré automatiquement.

Une demande d'autorisation Bluetooth s'affichera à l'écran du téléphone.

6. Pour recevoir automatiquement des fichiers de l'appareil d'envoi ultérieurement, cochez la case **Toujours**.
7. Appuyez sur **Accepter** ou sur **OK**.
8. Lorsque votre téléphone reçoit une notification de demande de transfert de fichier, ouvrez le panneau Notifications, appuyez sur le fichier entrant, puis appuyez sur **Accepter**.



9. Lorsqu'un fichier est transféré, une notification s'affiche. Pour ouvrir le fichier immédiatement, ouvrez le panneau Notifications, puis appuyez sur la notification correspondante.

Lorsque vous ouvrez un fichier reçu, l'étape suivante dépend du format de fichier :

- Les fichiers multimédia et les documents s'ouvrent généralement avec l'application compatible. Par exemple, si vous ouvrez un fichier audio, la lecture commencera dans l'application Musique.
- Pour un fichier vCalendar, choisissez l'agenda de destination, puis appuyez sur **Importer**. Le vCalendar s'ajoute à vos événements de l'agenda. Pour en savoir sur l'application Agenda, reportez-vous au chapitre Agenda.
- Pour un fichier de contact vCard, s'il y a plusieurs fichiers vCard sur votre carte de stockage, choisissez d'en importer un ou plusieurs, ou de tous les importer dans votre liste de contacts.

Ajouter le dossier Bluetooth reçu à votre écran d'accueil

Vous pouvez ajouter un dossier à l'écran d'accueil qui affiche tous les fichiers reçus via Bluetooth.

1. Dans l'écran d'accueil, appuyez sur .
2. Dans l'écran Personnaliser, appuyez sur **Dossier > Bluetooth reçu**.
3. Appuyez et maintenez l'icône des dossiers reçus via Bluetooth, et déplacez-la sur l'écran d'accueil.

Pour afficher le contenu du dossier, appuyez sur l'icône du dossier. Pour ouvrir un fichier, appuyez sur le nom du fichier.

Appareil photo

Bases de l'appareil photo

Si vous voyagez pour les affaires ou le plaisir, vous pouvez prendre des photos et enregistrer des vidéos grâce à l'appareil photo de votre téléphone.



Assurez-vous d'insérer votre carte microSD avant d'utiliser l'appareil photo de votre téléphone. Les photos et vidéos capturées par l'appareil photo seront stockées sur votre carte microSD.

Si vous n'avez pas déjà inséré votre carte microSD dans votre téléphone, suivez les étapes décrites sous la section « Installer la carte de stockage » dans le chapitre Les bases pour savoir comment faire.

- Pour ouvrir l'appareil photo en mode photo et prendre des photos, appuyez sur  depuis l'écran d'accueil, puis appuyez sur **Appareil photo**.

Vous pouvez également appuyer sur le bouton APPAREIL PHOTO situé sur le panneau droit de votre téléphone.

- Pour ouvrir l'appareil photo en mode vidéo afin de pouvoir capturer immédiatement des vidéos, appuyez sur  dans l'écran d'accueil, puis appuyez sur **Caméscope**.

Écran du viseur

Lorsque vous êtes en mode photo et que vous tournez votre appareil vers la gauche ou la droite, les commandes à l'écran de l'appareil pivotent automatiquement suivant la façon dont vous tenez le téléphone. Les commandes suivantes sont disponibles sur l'écran du viseur :



1	Indicateur de mise au point automatique	Voir « Mise au point automatique ».
2	Barre de zoom	Voir « Effectuer des zooms ».
3	Bouton Galerie	Voir le chapitre Photos, vidéos et musique.
4	Bouton Effets	Voir « Ajouter des effets ».

5	Bouton de déclenchement de l'obturateur et d'enregistrement	Appuyez sur ce bouton pour prendre une photo ou commencer un enregistrement vidéo.
6	Bouton de flash	Voir « Prendre une photo » et « Enregistrer une vidéo ».
7	Bouton Mode	Appuyez pour commuter entre les modes photo et vidéo.

Le déclenchement de l'obturateur

Vous pouvez utiliser le bouton APPAREIL PHOTO, le bouton de déclenchement de l'obturateur et d'enregistrement à l'écran, ou encore le pavé de commande pour capturer des photos et des vidéos.

Lorsque vous utilisez le pavé de commande, appuyez dessus pour prendre une photo ou enregistrer une vidéo. Appuyez de nouveau pour arrêter la capture vidéo.

Effectuer des zooms

Avant de capturer une photo ou une vidéo, utilisez d'abord la barre de zoom pour zoomer vers l'avant ou l'arrière sur votre sujet.

Vous n'avez qu'à glisser verticalement votre doigt sur la barre de zoom pour zoomer vers l'avant ou l'arrière.







Lorsque vous enregistrez une vidéo, la barre de zoom est toujours affichée à l'écran. Vous pouvez zoomer et dézoomer à votre guise pendant que vous enregistrez.



La fonction de zoom ne sera pas disponible si vous choisissez la résolution 720p HD pour l'enregistrement vidéo.

Prendre une photo

1. Dans l'écran d'accueil, appuyez sur  > Appareil photo
2. Avant de prendre la photo, vous pouvez faire un zoom sur votre sujet. Pour savoir comment faire, consultez la section « Effectuer des zooms ».
3. Appuyez sur le bouton **Flash** à répétition pour choisir un mode flash suivant les conditions d'éclairage.

 Flash auto  Flash activé  Flash désactivé

4. Choisissez la résolution et les autres paramètres de l'appareil photo que vous souhaitez utiliser. Reportez-vous à la section « Changer les paramètres de l'appareil photo » pour plus de détails.
5. Vous pouvez également appliquer un effet à votre photo. Reportez-vous à la section « Ajouter des effets » pour plus de détails.
6. Pointez l'appareil photo et la mise au point sur le sujet que vous souhaitez poser. Reportez-vous à la section « Mise au point automatique » pour plus de détails. Appuyez ensuite sur  pour prendre la photo.

Vous pouvez également configurer l'appareil photo pour qu'il prenne une photo sans que vous ayez à appuyer sur le bouton de déclenchement de l'obturateur. Reportez-vous à la section « Capture automatique » pour plus de détails.

7. Choisissez ce que vous souhaitez faire de la photo que vous avez prise. Reportez-vous à la section « Après la capture » pour plus de détails.

Mise au point automatique

Lorsque vous pointez l'appareil photo sur un sujet ou un endroit différent, l'écran affiche l'indicateur de mise au point automatique au centre de l'écran du viseur.

Laissez la mise au point automatique au centre de l'écran, ou appuyez sur une autre zone de l'écran sur laquelle vous souhaitez effectuer une mise au point.

Détection des visages

Lorsque vous activez l'option **Détection des visages** dans les paramètres de l'appareil photo, l'appareil reconnaîtra les visages et ajustera la mise au point automatiquement quand vous prendrez des personnes en photo. Lorsque l'appareil photo affiche des encadrés autour des visages des personnes, appuyez sur  pour prendre la photo.

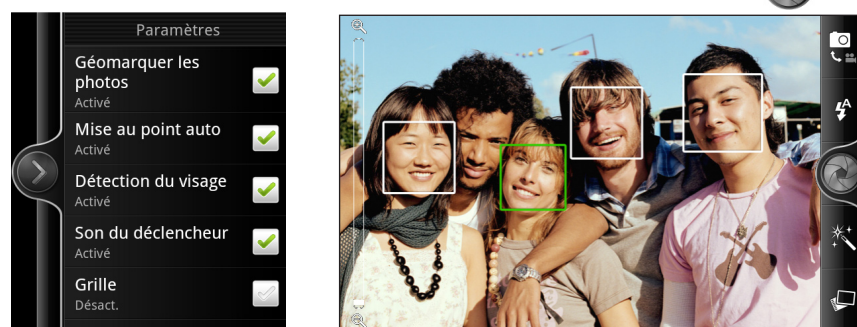

Capture automatique

Vous pouvez configurer votre appareil photo pour qu'il prenne des photos sans que vous ayez à appuyer sur le bouton de déclenchement de l'obturateur.

1. Ouvrez le menu des paramètres. Pour savoir comment faire, consultez la section « Changer les paramètres de l'appareil photo ».
2. Appuyez sur **Autoportrait**. Choisissez ensuite si vous voulez que l'appareil photo identifie un ou deux visages de personnes sur la photo.
3. Pour définir un temps de délai avant que l'appareil prenne la photo, appuyez sur **Retardateur**, puis réglez le retardateur à 2 ou 10 secondes.
4. Appuyez sur MENU pour fermer le menu des paramètres.
5. Pointez la caméra sur votre sujet. Utilisez la barre de zoom à l'écran pour zoomer ou dézoomer. Reportez-vous à la section « Effectuer des zooms » pour en savoir plus.

L'appareil photo se met au point et prend la photo automatiquement.

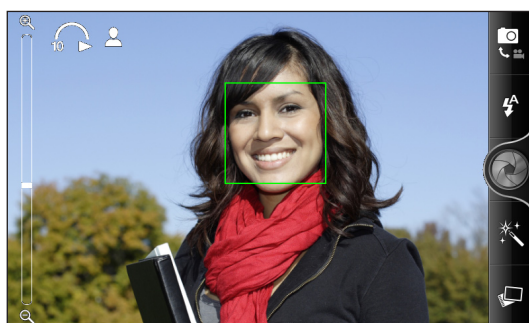

Enregistre une vidéo

1. Dans l'écran d'accueil, appuyez sur  > Caméscope.
2. Choisissez la qualité vidéo et les autres paramètres du caméscope que vous souhaitez utiliser. Reportez-vous à la section « Changer les paramètres de l'appareil photo » pour plus de détails.

Pour enregistrer des vidéos en haute définition (HD), paramétrez la qualité vidéo à **HD 720P**. Pour des vidéos que vous souhaitez ensuite partager en ligne, sélectionnez **En ligne (HD)**.
3. Vous pouvez également appliquer un effet à votre vidéo. Reportez-vous à la section « Ajouter des effets » pour plus de détails.
4. Cadrez votre sujet sur l'écran du viseur.
5. Appuyez sur  pour commencer l'enregistrement.
6. Vous pouvez zoomer et dézoomer à votre guise pendant que vous enregistrez une vidéo. Pour savoir comment faire, consultez la section « Effectuer des zooms ».
7. Vous pouvez changer la mise au point sur un différent sujet ou zone de pose simplement en appuyant sur la nouveau centre de mise au point sur l'écran du viseur.

8. Appuyez sur le bouton **Flash** pour allumer ou éteindre l'éclairage de l'appareil photo pendant que vous enregistrez.



Éclairage allumé



Éclairage éteint

9. Pour stopper l'enregistrement, appuyez à nouveau sur .
10. Choisissez ce que vous souhaitez faire de la vidéo enregistrée. Reportez-vous à la section « Après la capture » pour plus de détails.

Le flash de l'appareil photo ne se déclenche pas?

L'utilisation du flash nécessite beaucoup d'énergie de la batterie. Pour économiser l'énergie de la batterie, l'appareil photo désactive le flash (même quand il est activé dans les paramètres) lors des situations suivantes :

Vous recevez un appel entrant

Le flash de l'appareil photo sera désactivé temporairement quand vous recevez un appel entrant. Une fois l'appel terminé, vous pourrez de nouveau utiliser le flash.

Si le flash est réglé sur **Flash auto** ou **Flash activé** en mode photo ou **Éclairage activé** en mode vidéo, celui-ci se réactivera une fois l'appel terminé.

Le niveau de la batterie du téléphone atteint 15% ou moins

Rechargez la batterie pour que l'appareil photo ait suffisamment d'énergie pour utiliser le flash.

Des températures froides réduisent les performances de la batterie, ce qui affecte le fonctionnement du flash

Pour garantir que l'autonomie de la batterie soit suffisante pour déclencher le flash, gardez votre téléphone bien au chaud. Quand vous ne l'utilisez pas, mettez le téléphone à l'intérieur de votre veste pour le garder au chaud, et évitez les changements soudains de température qui pourraient affecter les performances de la batterie.

Ajouter des effets

Vous voulez rendre votre photo plus intéressante? Facile. Servez-vous des effets visuels disponibles pour faire en sorte que vos photos semblent avoir été prises au moyen de lentilles et filtres spéciaux. Vous pouvez également ajouter certains effets à des vidéos.

Choisissez un effet avant de commencer à capturer des photos ou des vidéos. Appuyez simplement sur . Faites défiler les différents effets disponibles et appuyez sur un effet que vous souhaitez utiliser.

Lorsque vous choisissez certains effets photo tels que profondeur de champ, distorsion ou vignettage, faites glisser la barre qui apparaît à la droite de l'écran pour régler l'intensité de l'effet.

Après la capture

Après avoir capturé une photo ou une vidéo, l'écran de confirmation affiche la photo ou la première image de la vidéo que vous venez de capturer. Appuyez sur les boutons à l'écran pour choisir ce que vous ferez ensuite.

	Appareil photo. Pour revenir à l'écran du viseur.
	Supprimer. Pour supprimer l'image ou la vidéo capturée.
	Partager. Pour envoyer une photo ou une vidéo vers un autre téléphone ou votre ordinateur en utilisant le Bluetooth, l'envoyer par courriel, ou sélectionner un réseau social où vous voulez la charger.
	Définir comme. Choisissez la manière dont vous voulez utiliser la photo, p. ex. l'utiliser comme image d'arrière-plan.
	Lire. Pour regarder la vidéo.

Changer les paramètres de l'appareil photo

Ouvrez le menu pour accéder aux paramètres de l'appareil photo et les modifier. Pour l'ouvrir, il vous suffit d'appuyer sur MENU.

Parcourez les options du menu et choisissez les paramètres que vous souhaitez utiliser.

Autoportrait (mode photo uniquement)	Si vous voulez que votre appareil photo prenne automatiquement des photos de personnes, vous pouvez le configurer pour qu'il reconnaisse un ou deux visages et règle la mise au point automatiquement.
Retardateur (mode photo uniquement)	Lorsque vous voulez prendre une photo de groupe ou votre propre photo, vous pouvez définir un temps de délai avant que votre appareil prenne automatiquement la photo.
Ajustements de l'image	Glissez votre doigt sur chaque curseur pour régler l'exposition, le contraste, la saturation et la netteté.
Balance des blancs	La balance des blancs permet à l'appareil photo de capturer les couleurs de manière plus précise en s'adaptant aux conditions d'éclairage. Les paramètres de la balance des blancs sont les suivants : Auto, Incandescent, Fluorescent, Lumière du jour et Nuageux.
Résolution et qualité vidéo	Choisissez une résolution photo ou vidéo pour votre appareil.
ISO (mode photo uniquement)	Vous pouvez choisir un niveau ISO ou le régler sur Auto. Des valeurs ISO plus élevées conviennent mieux à la prise de photos dans des conditions de faible éclairage.
Durée de la confirmation	Configurez l'heure d'une photo ou vidéo à afficher sur l'écran de confirmation avant que l'appareil photo revienne à l'écran du viseur.
Écran large (mode photo uniquement)	Lorsque cette case est cochée (par défaut), les résolutions photo disponibles sont au rapport 5:3 et vous pouvez utiliser tout l'écran du viseur pour cadrer votre sujet. Si les résolutions photo disponibles ne sont pas sélectionnées, alors elles sont au rapport 4:3.

Géomarquer les photos (mode photo uniquement)	Cochez cette case pour stocker les coordonnées GPS dans vos photos.
Mise au point auto	Cette option active ou désactive la mise au point automatique. La mise automatique est activée par défaut.
Détection des visages (mode photo uniquement)	Cette option permet à l'appareil photo de reconnaître et de régler la mise au point automatiquement lorsque vous prenez des gens en photo. La fonction de détection des visage sera également désactivée si la mise au point automatique est désactivée.
Son du déclencheur	Cochez ou décochez cette case pour qu'un son soit émis quand vous appuyez sur le déclencheur d'obturation ou le bouton d'enregistrement.
Grille (mode photo uniquement)	Cochez cette case pour afficher une grille sur l'écran du viseur afin de cadrer et centrer facilement votre sujet avant de prendre une photo.
Enregistrer avec audio (mode vidéo uniquement)	Cochez ou décochez la case si vous voulez enregistrer le son lorsque vous capturez des vidéos.
Rétablir les valeurs par défaut	Pour réinitialiser l'appareil photo aux paramètres par défaut.

Photos, vidéos et musique

Parcourir votre Galerie

À propos de l'application Galerie

Revivez de bons moments en regardant les photos et vidéos de votre dernier voyage ou les prouesses de votre animal de compagnie! Assurez-vous un public en identifiant vos amis sur Facebook et Flickr. Vous pouvez même regarder vos contenus multimédias sur un écran de télévision.



Pour commencer à utiliser l'application Galerie, vérifiez d'abord que vous avez des photos ou vidéos enregistrées sur votre carte de stockage. Pour en savoir plus sur comment copier des fichiers, reportez-vous à la section « Copier des fichiers de/vers la carte de stockage » dans le chapitre Mise en route.

Et encore, vous pouvez retoucher vos photos et y ajouter des effets. Vous pouvez également transformer une photo en icône de contact, icône d'emplacement ou image d'arrière-plan en un tournemain.

Sélectionner un album

Dans l'écran d'accueil, appuyez sur , puis appuyez sur Galerie.

L'application Galerie s'ouvre dans l'écran Albums où vos photos/vidéos sont classées par albums.

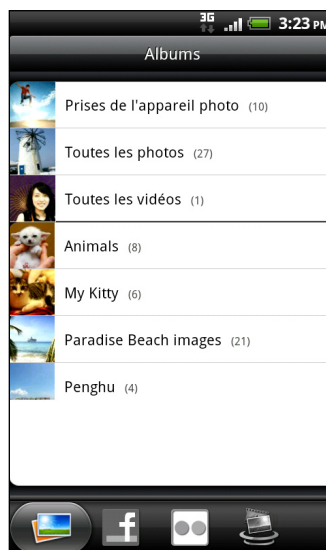

Voici les albums prédéfinis :

- **Prises de l'appareil photo** vous permet de regarder les photos et vidéos stockées dans le dossier de l'appareil photo.
- Les photos et les vidéos définies comme vos favoris seront regroupées dans **Mes favoris**.

- **Toutes les photos** vous permet de regarder toutes les photos stockées dans tous les dossiers de la carte de stockage.
- **Toutes les vidéos** vous permet de regarder toutes les vidéos stockées dans tous les dossiers de la carte de stockage.
- **Tous les téléchargements** vous permet de regarder les photos et les vidéos que vous avez téléchargées.

Les dossiers de votre carte de stockage contenant des photos et des vidéos seront également traités comme des albums et seront listés en dessous des albums prédéfinis. Les noms actuels de dossiers seront utilisés comme noms d'album.

Appuyez simplement sur un album pour regarder les photos et/ou vidéos compris dans cet album.



S'il y a des photos ou des vidéos dans le chemin d'accès racine de votre carte de stockage (qui ne sont pas dans les dossiers), elles seront regroupées dans l'**Autre** album.

Afficher les photos

Après avoir sélectionné un album, vous pouvez parcourir vos photos et vidéos. Suivant la manière dont vous tenez votre téléphone, l'écran passera automatiquement en vue pellicule ou grille.

- Lorsque vous êtes en vue grille, glissez votre doigt vers le haut ou vers le bas pour parcourir les miniatures. Appuyez sur une photo ou vidéo pour l'afficher en plein écran.

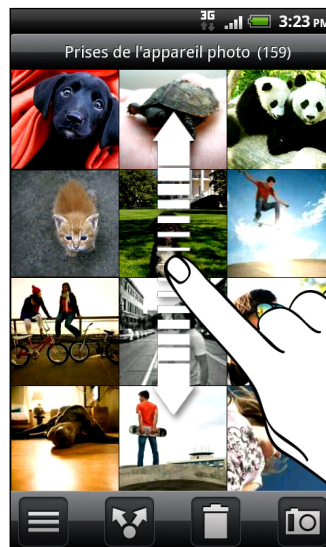

- Lorsque vous êtes en vue pellicule (lorsque vous tournez votre téléphone sur le côté), glissez votre doigt vers le haut ou vers le bas sur l'écran pour parcourir vos photos et vidéos. Appuyez sur une photo ou vidéo pour l'afficher en plein écran.



Zoomer ou dézoomer une photo

Il y a deux façons de faire un zoom avant ou arrière sur une photo :

- Appuyez rapidement deux fois sur l'écran pour zoomer, puis appuyez de nouveau deux fois sur l'écran pour dézoomer.
- Vous pouvez également utiliser le mouvement des doigts pour zoomer. Posez votre pouce et votre index sur l'écran et écartez-les l'un de l'autre pour zoomer. Rapprochez vos doigts pour dézoomer.

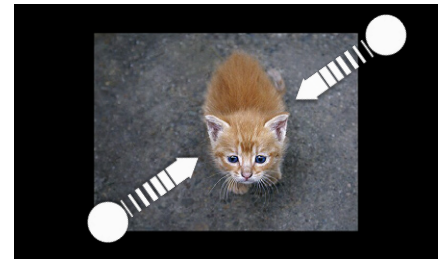

Regarder des vidéos

Une vidéo s'affiche toujours en mode paysage quand vous la regardez. Utilisez les commandes à l'écran pour lire, mettre en pause, ou arrêter la vidéo. Appuyez sur  pour commuter entre les modes d'affichage plein écran et ajusté.

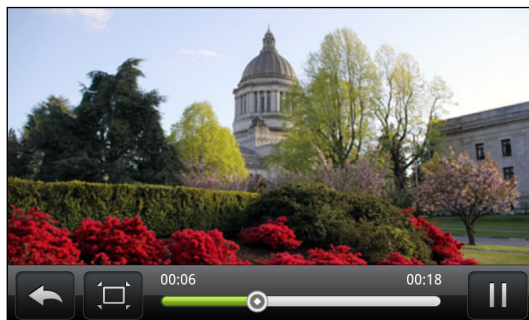

Une autre façon d'accéder rapidement à vos vidéos est d'appuyer sur  depuis l'écran d'accueil, puis d'appuyer sur Vidéos.

Modifier vos photos

Effectuez des modifications de base sur vos photos telles que des rotations et des rognages. Vous pouvez également embellir vos photos en y ajoutant des effets tels que contraste élevé, antique, etc.

Faire pivoter une photo

1. Dans l'écran Albums de l'application Galerie, choisissez un album.
2. Appuyez et maintenez le doigt sur la photo à faire pivoter.
3. Dans le menu qui apparaît, appuyez sur **Modifier** puis sélectionnez **Pivoter à gauche** ou **Pivoter à droite**.

Rogner une photo

1. Dans l'écran Albums de l'application Galerie, choisissez un album.
2. Appuyez et maintenez le doigt sur la photo à rogner.
3. Dans le menu qui apparaît, appuyez sur **Modifier**, puis appuyez sur **Rogner**. Vous verrez un outil rogneur apparaître autour de la photo.



4. Pour ajuster la taille du rogneur, appuyez et maintenez le doigt sur la bordure de l'outil rogneur. Quand les flèches apparaissent, glissez votre doigt vers l'intérieur ou l'extérieur pour redimensionner l'outil rogneur.
5. Pour déplacer le rogneur sur la partie de la photo à rogner, glissez-le à la position souhaitée.
6. Appuyez sur **Enregistrer** pour conserver les changements.

La photo rognée est enregistrée sur la carte de stockage sous forme de copie. La photo originale n'est pas modifiée.

Ajouter des effets

1. Dans l'écran Albums de l'application Galerie, choisissez un album.
2. Appuyez et maintenez le doigt sur la photo à laquelle vous souhaitez ajouter des effets.
3. Dans le menu qui apparaît, appuyez sur **Modifier**, puis appuyez sur **Effets**. Le panneau qui apparaît vous offre plusieurs options.
4. Appuyez sur un effet pour l'appliquer à la photo.
5. Appuyez sur **Enregistrer** pour conserver les changements.



La photo retravaillée est enregistrée sur la carte de stockage sous forme de copie. La photo originale n'est pas modifiée.

Envoyer des photos/vidéos

Vous pouvez envoyer des photos ou vidéos par courriel ou SMS. Vous pouvez également les envoyer vers un autre téléphone ou à votre ordinateur via Bluetooth.

Envoyer des photos ou vidéos par courriel



Vous pouvez envoyer plusieurs photos, vidéos, ou les deux dans un même courriel. Elles sont alors ajoutées comme pièces jointes à votre courriel.

1. Dans l'écran d'accueil, appuyez sur , puis appuyez sur **Galerie**.
2. Appuyez sur l'album où se trouvent les photos ou vidéos à partager.
3. Appuyez sur , puis appuyez sur **Gmail** ou **E-mail**.
4. Sélectionnez les photos ou les vidéos à partager, puis appuyez sur **Suivant**.
5. Composez votre message, puis appuyez sur **Envoyer**.



Si vous sélectionnez **E-Mail** et que vous avez plusieurs comptes de messagerie, le compte de messagerie par défaut sera utilisé.

Envoyer une photo ou une vidéo par MMS

1. Dans l'écran d'accueil, appuyez sur , puis appuyez sur **Galerie**.
2. Appuyez sur l'album où se trouvent les photos ou vidéos à partager.
3. Appuyez sur , puis appuyez sur **Messages**.
4. Appuyez sur la photo ou vidéo que vous voulez envoyer.
5. La photo ou vidéo est ajoutée automatiquement au MMS.

Si vous voulez ajouter plus de photos à votre diaporama en pièce jointe, appuyez sur **Ajouter une diapositive**, puis appuyez sur **Insérer image**. Une fois terminé, appuyez sur **Terminé**.

6. Composez votre message, puis appuyez sur **Envoyer**.

Envoyer des photos ou vidéos via Bluetooth

Vous pouvez sélectionner plusieurs photos, vidéos, ou les deux et les envoyer à un ami ou à votre ordinateur via une connexion Bluetooth.

1. Dans l'écran d'accueil, appuyez sur , puis appuyez sur **Galerie**.
2. Appuyez sur l'album où se trouvent les photos ou vidéos à partager.
3. Appuyez sur , puis appuyez sur **Bluetooth**.
4. Sélectionnez les photos ou les vidéos à partager, puis appuyez sur **Suivant**.
5. Dans les étapes suivantes, il vous sera demandé d'activer le Bluetooth sur votre téléphone et de vous connecter à l'appareil de réception Bluetooth pour pouvoir envoyer les fichiers. Suivez les étapes décrites sous la section « Envoyer des informations en utilisant le Bluetooth » dans le chapitre Bluetooth.



Partager des photos/vidéos sur le Web

Grâce à l'application Galerie, vous pouvez partager des photos et vidéos sur vos réseaux sociaux en ligne, ainsi que publier des vidéos sur YouTube.

Vous pouvez également utiliser l'application Appareil photo ou Caméscope pour partager une photo/vidéo après sa capture. Consultez le chapitre Appareil photo pour plus de détails.

Partager des photos ou vidéos sur Facebook

Vous devez être connecté à votre compte Facebook pour pouvoir télécharger des photos ou des vidéos.

1. Dans l'écran d'accueil, appuyez sur , puis appuyez sur **Galerie**.
2. Appuyez sur l'album où se trouvent les photos ou vidéos à partager.
3. Appuyez sur , puis appuyez sur **Facebook pour HTC Sense**.
4. Sélectionnez les photos ou les vidéos à partager, puis appuyez sur **Suivant**.
5. Entrez une légende différente pour chaque photo ou vidéo.

Vous pouvez également identifier des amis sur vos photos. Appuyez sur **Identifier cette photo**, et appuyez sur la partie de la photo où se trouve votre ami. Sélectionnez quel ami vous voulez identifier dans la liste qui apparaît.



6. Glissez votre doigt vers la gauche pour accéder à la prochaine photo ou vidéo.



7. Appuyez sur **Envoyer**.
8. Sélectionnez l'album de destination et définissez les paramètres de confidentialité pour les photos ou vidéos téléchargées.
9. Appuyez sur **Terminer**.

Partager des photos ou vidéos sur Flickr

Vous devez être connecté à votre compte Flickr pour pouvoir télécharger des photos ou des vidéos.

1. Dans l'écran d'accueil, appuyez sur , puis appuyez sur **Galerie**.
2. Appuyez sur l'album où se trouvent les photos ou vidéos à partager.
3. Appuyez sur , puis appuyez sur **Flickr**.
4. Sélectionnez les photos ou les vidéos à partager, puis appuyez sur **Suivant**.
5. Entrez un titre et une description différents pour chaque photo ou vidéo.

Vous pouvez également identifier des amis sur vos photos. Appuyez sur **Identifier cette photo**, et appuyez sur la partie de la photo où se trouve votre ami. Sélectionnez quel ami vous voulez identifier dans la liste qui apparaît.



6. Glissez votre doigt vers la gauche pour accéder à la prochaine photo ou vidéo.



7. Appuyez sur **Envoyer**.
8. Sélectionnez l'album de destination et définissez les paramètres de confidentialité pour les photos ou vidéos téléchargées.
9. Appuyez sur **Terminer**.

Partager des photos sur Picasa



Vous devez être connecté à un compte Google pour pouvoir envoyer les photos au service de gestion de photos Picasa™.

1. Dans l'écran d'accueil, appuyez sur , puis appuyez sur **Galerie**.
2. Appuyez sur l'album où se trouvent les photos à partager.
3. Appuyez sur , puis appuyez sur **Picasa**.
4. Sélectionnez les photos à partager, puis appuyez sur **Suivant**.
5. Entrez une légende pour les photos que vous avez téléchargées.
6. Sélectionnez l'album en ligne de destination pour télécharger vos photos, ou appuyez sur  pour créer un nouvel album.
7. Appuyez sur **Envoyer**.

Vous pouvez afficher vos photos en ligne sur <http://picasaweb.google.com>.

Partager des vidéos sur YouTube

Vous pouvez partager vos vidéos en les envoyant sur YouTube™. Connectez-vous à votre compte YouTube ou Google si on vous le demande.

1. Dans l'écran d'accueil, appuyez sur , puis appuyez sur **Galerie**.
2. Appuyez sur l'album où se trouvent les vidéos à partager.
3. Appuyez sur , puis appuyez sur **YouTube**.
4. Sélectionnez les vidéos à partager, puis appuyez sur **Suivant**.
5. Entrez un titre pour les vidéos que vous avez téléchargées.
6. Appuyez sur **Plus de détails**, et entrez les informations requises, telles que la description et les étiquettes, et sélectionnez une option de confidentialité.
7. Appuyez sur **Envoyer**.

Regarder des photos dans vos réseaux sociaux

Vous pouvez voir les contenus téléchargés sur vos réseaux sociaux en ligne (uniquement Facebook et Flickr) par vous et vos amis directement depuis l'application Galerie.

Regarder des photos dans Facebook

Vous devez vous connecter à votre compte Facebook pour y regarder des photos.

1. Dans l'écran d'accueil, appuyez sur , puis appuyez sur **Galerie**.
2. Appuyez sur l'onglet **Facebook**.
3. Appuyez sur le nom de votre compte ou du compte de votre ami dans la liste pour afficher les photos du compte.

Vous pouvez regarder des photos dans vos albums en ligne de la même façon qu'avec votre carte de stockage.

Regarder des photos sur Flickr

Vous devez vous connecter à votre compte Flickr pour y regarder des photos.

1. Dans l'écran d'accueil, appuyez sur , puis appuyez sur **Galerie**.
2. Appuyez sur l'onglet **Flickr**.

Il vous sera peut-être demandé d'autoriser la connexion de l'application au site Flickr. Si c'est le cas, donnez votre autorisation pour accéder à votre compte Flickr.

3. Appuyez sur le nom de votre compte ou du compte de votre ami dans la liste pour afficher les photos du compte.

Vous pouvez regarder des photos dans vos albums en ligne de la même façon qu'avec votre carte de stockage.

Commenter des photos sur vos réseaux sociaux

Ajoutez des commentaires sur les photos téléchargées ainsi que sur les photos de vos amis.

1. Effectuez l'une des opérations suivantes :
 - Lorsque vous parcourez un album en ligne, appuyez et maintenez le doigt sur une photo, puis appuyez sur **Ajouter un commentaire**.
 - Lorsque vous affichez une photo en plein écran, appuyez n'importe où sur l'écran, puis appuyez sur .
2. Appuyez sur la boîte marquée « Écrire un commentaire ».
3. Entrez votre texte, puis appuyez sur **Commentaire**.

Écouter de la musique

Écoutez les chansons que vous aimez avec votre téléphone en utilisant l'application Musique.

P Vous devez d'abord copier des fichiers audio sur votre carte de stockage avant d'utiliser l'application Musique pour lire de la musique. Pour en savoir plus sur comment copier des fichiers, reportez-vous à la section « Copier des fichiers de/vers la carte de stockage » dans le chapitre Mise en route.

Dans l'écran d'accueil, appuyez sur , puis appuyez sur **Musique**

L'application Musique s'ouvre dans l'écran Lecture. Appuyez sur les icônes à l'écran pour lire un fichier audio, sélectionner les chansons à jouer, répéter des chansons, etc.



- 1 Activez ou désactivez la lecture aléatoire. (La lecture aléatoire est désactivée quand ce bouton est gris.)
- 2 Appuyez et glissez votre doigt sur la barre d'avancement pour l'avance et le retour de la chanson.
- 3 Appuyez pour consulter la liste d'albums proposés sur HTCSense.com. (La disponibilité de cette fonction dépend de votre région)
- 4 Accédez à la Bibliothèque.
- 5 Allez au morceau précédent dans la liste Lecture en cours.
- 6 Lire, mettre en pause ou reprendre ce morceau.
- 7 Allez au morceau précédent dans la liste Lecture en cours.
- 8 Permutez entre la liste Lecture en cours et l'écran Lecture. Vous pouvez réordonner les chansons dans la liste En écoute.
- 9 Achetez de la musique depuis le magasin de musique en ligne Amazon. (La disponibilité de cette fonction dépend de votre région)
- 10 Parcourez les modes de répétition: **Répéter toutes les chansons**, **Répéter la chanson en cours** et **Ne pas répéter**.

Glissez votre doigt vers la droite ou la gauche sur l'écran pour accéder à l'album musical précédent ou suivant.

Lorsque vous écoutez de la musique et que l'écran s'éteint, appuyez sur **MARCHE/ARRÊT** pour rallumer l'écran et commander la lecture audio directement sur l'écran de verrouillage.

Si vous ne voyez pas les commandes de lecture sur l'écran verrouillé, appuyez n'importe où sur l'écran pour les afficher.



Vous pouvez également mettre la lecture audio en pause depuis le panneau Notifications. Pour savoir comment ouvrir le panneau Notifications, reportez-vous au chapitre « Mise en route ».

Consulter de la musique dans la Bibliothèque

Appuyez sur dans l'écran Lecture de l'application Musique ou dans la liste En écoute pour accéder à la Bibliothèque.

Dans la Bibliothèque, votre musique est classée en catégories telles que **Artistes** et **Albums**. Choisissez une catégorie en appuyant sur l'un des onglets de catégorie en bas de l'écran.

Quand vous appuyez sur une chanson dans une catégorie pour la lire, la liste En écoute est mise à jour avec la liste de chansons de votre catégorie sélectionnée.



Vous pouvez ajouter, supprimer ou réordonner les onglets dans l'application Bibliothèque. Pour savoir comment faire, consultez la section « Redisposer ou masquer des onglets d'application » dans le chapitre Personnalisation.

Créer une liste d'écoute

Personnalisez votre expérience musicale en créant des listes d'écoute musicales. Faites une liste d'écoute contenant uniquement vos chansons préférées ou créez-en une qui correspond à votre humeur du jour. Vous pouvez créer autant de listes d'écoute que vous le voulez.

1. Dans l'écran d'accueil, appuyez sur , puis appuyez sur **Musique**.
2. Appuyez sur pour accéder à la Bibliothèque.

3. Dans la Bibliothèque, appuyez ou faites glisser votre doigt sur la rangée du bas pour accéder à la catégorie **Playlists**.
4. Appuyez sur **Ajouter une liste de lecture**.
5. Entrez un nom de liste d'écoute, puis appuyez sur **Ajouter les chansons à la playlist**.
6. Veuillez sélectionner une catégorie. Si vous accédez à la catégorie **Chansons**, vous verrez une liste complète de chansons dans votre carte de stockage.
7. Choisissez les chansons à ajouter à la liste d'écoute, puis appuyez sur **Ajouter**.
8. Appuyez sur **Enregistrer**.

Lire les chansons d'une liste d'écoute

1. Dans la Bibliothèque, appuyez ou faites glisser votre doigt sur la rangée du bas pour accéder à la catégorie **Playlists**.
2. Appuyez sur une liste d'écoute pour l'ouvrir.
3. Appuyez sur la première chanson ou n'importe quelle chanson de la liste d'écoute.
Quand vous appuyez sur une chanson pour la jouer, la liste En écoute est mise à jour avec la liste de chansons de votre liste d'écoute.

Gérer vos listes d'écoute

Après avoir créé une liste d'écoute, vous pouvez ajouter plus de chansons, changer l'ordre de classification, etc.

1. Dans la Bibliothèque, appuyez ou faites glisser votre doigt sur la rangée du bas pour accéder à la catégorie **Playlists**.
2. Appuyez sur une liste d'écoute pour l'ouvrir.
3. Appuyez sur **MENU**, puis choisissez l'une des commandes suivantes :



Ajoutez plus de chansons à une liste d'écoute	<ol style="list-style-type: none"> 1. Appuyez sur Ajouter des chansons. 2. Allez dans la catégorie Chansons ou n'importe quelle autre catégorie. 3. Sélectionnez les chansons à ajouter à la liste d'écoute, puis appuyez sur Ajouter.
Réordonner les chansons	<ol style="list-style-type: none"> 1. Appuyez sur Modifier l'ordre. 2. Appuyez et maintenez le doigt sur  à la fin de la chanson que vous souhaitez déplacer. Quand la rangée est en surbrillance, glissez-la vers sa nouvelle position, puis relâchez-la. 3. Appuyez sur Terminer.
Supprimer des chansons d'une liste d'écoute	<ol style="list-style-type: none"> 1. Appuyez sur Supprimer les chansons. 2. Sélectionnez les chansons que vous voulez supprimer, puis appuyez sur Supprimer.
Modifier le nom de la liste d'écoute	Appuyez sur Renommer la playlist .

Supprimer des listes d'écoute

1. Dans la Bibliothèque, appuyez ou faites glisser votre doigt sur la rangée du bas pour accéder à la catégorie **Playlists**.
2. Appuyez sur **MENU**, puis appuyez sur **Supprimer des playlists**.
3. Sélectionnez les listes d'écoute à supprimer, puis appuyez sur **Supprimer**.

Définir une chanson comme sonnerie

Vous pouvez choisir une chanson dans la Bibliothèque de l'application Musique et la définir comme sonnerie de votre téléphone ou d'un contact spécifique.

1. Dans l'écran d'accueil, appuyez sur , puis appuyez sur **Musique**
2. Appuyez sur  pour accéder à la Bibliothèque.
3. Dans la Bibliothèque, sélectionnez la chanson que vous voulez utiliser comme sonnerie, puis faites-la jouer.
4. Sur l'écran Lecture, appuyez sur MENU, puis sur **Définir comme sonnerie**.
5. Si vous choisissez un fichier de format MP3, vous pouvez le découper et utiliser cette partie coupée comme sonnerie. Reportez-vous à la section « Éditer une sonnerie MP3 ».
6. Dans le menu des options Définir comme sonnerie, appuyez sur **Sonnerie du téléphone** ou **Sonnerie du contact**.

Si vous sélectionnez **Sonnerie du contact**, vous devez sélectionner les contacts à associer à la chanson dans l'écran suivant.

Éditer une sonnerie MP3

L'application Musique est munie d'une fonction de découpage de la sonnerie. Vous pouvez découper un morceau MP3 et définir cette partie découpée comme sonnerie sur votre téléphone.

1. Dans l'écran Lecture, appuyez sur MENU, puis appuyez sur **Définir comme sonnerie > Découper la sonnerie**.
2. Utilisez les commandes à l'écran pour découper votre sonnerie.



- | | |
|---|--|
| 1 | Curseurs de découpage |
| 2 | Bouton gauche |
| 3 | Bouton droit |
| 4 | Bouton Lecture/Pause |
| 5 | Curseurs. (Indiquent le début et la fin de la sonnerie.) |

Pour découper :



- Placez d'abord les deux curseurs pour définir le début et la fin de la section que vous souhaitez utiliser comme sonnerie.
 - Puis utilisez les boutons fléchés droite et gauche pour ajuster plus précisément les points de début et de fin.
3. Une fois le découpage terminé, appuyez sur **Définir comme**. Définissez ensuite le morceau découpé comme **Sonnerie du téléphone** ou **Sonnerie du contact**.

Vérifier si la chanson a été ajoutée comme sonnerie

1. Dans l'écran d'accueil, appuyez sur MENU, puis appuyez sur **Paramètres**.
2. Dans l'écran Paramètres, appuyez sur **Sons > Sonnerie du téléphone**. La chanson devrait être dans la liste de sonnerie et sélectionnée.

Envoyer de la musique via Bluetooth

Vous pouvez choisir une chanson dans la Bibliothèque de l'application Musique et l'envoyer vers le téléphone d'un ami ou votre ordinateur via une connexion Bluetooth.

1. Dans l'écran d'accueil, appuyez sur , puis appuyez sur **Musique**
2. Appuyez sur  pour accéder à la Bibliothèque.
3. Dans la Bibliothèque, appuyez sur la chanson que vous voulez envoyer.
4. Sur l'écran Lecture, appuyez sur MENU puis appuyez sur **Partager > Bluetooth**.
5. Dans les étapes suivantes, il vous sera demandé d'activer le Bluetooth sur votre téléphone et de vous connecter à l'appareil de réception Bluetooth pour pouvoir envoyer de la musique. Suivez les étapes décrites sous la section « Envoyer des informations en utilisant le Bluetooth » dans le chapitre Bluetooth.

Rechercher des vidéoclips sur YouTube

Vous pouvez rechercher des vidéoclips d'une chanson que vous écoutez sur YouTube. C'est très simple. Sur l'écran Lecture, appuyez sur MENU, puis sur **Rechercher vidéos**.

À propos du widget Musique

Vous pouvez utiliser le widget Musique pour lire de la musique directement depuis votre écran d'accueil. Pour savoir comment ajouter un widget, reportez-vous à la section « Personnaliser de votre écran d'accueil avec des widgets » dans le chapitre Personnalisation.

Partager des fichiers multimédias sur votre réseau domestique





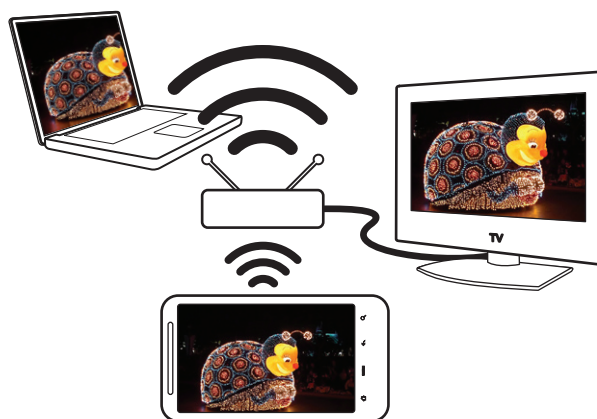

Vous pouvez facilement partager des photos, vidéos et fichiers musicaux avec encore plus d'amis sur votre réseau domestique. Il vous suffit de connecter votre téléphone au réseau et d'afficher vos photos et vidéos sur un grand écran de télévision, ou encore de faire jouer vos pistes musicales préférées sur des haut-parleurs à haute définition, tout cela via DLNA™. Pour plus d'informations sur le DLNA, visitez le www.dlna.org.





Avant de partager vos fichiers multimédias sur un réseau :

- Connectez votre téléphone au réseau via Wi-Fi. Pour savoir comment vous connecter à un réseau Wi-Fi, reportez-vous au chapitre Connexions Internet.
- Connectez l'écran de télévision ou les haut-parleurs au réseau. Consultez la documentation fournie avec votre téléviseur ou vos haut-parleurs pour savoir comment faire.



1. Ouvrez l'application Galerie ou Musique.
2. Localisez les fichiers multimédias que vous souhaitez partager et appuyez dessus.
3. Lors de l'affichage d'une photo ou la lecture de fichiers audio ou vidéo, appuyez sur MENU, puis appuyez sur **Sélectionner un lecteur**.
4. Choisissez l'appareil ou périphérique connecté à votre réseau sur lequel vous voulez lire le fichier multimédia.
5. Une fois connecté à l'autre appareil ou périphérique, votre téléphone affiche un écran de commande dans lequel vous pouvez appuyer sur les commandes suivantes :

Commandes	Pour
	Jouer le fichier multimédia sur un autre appareil ou périphérique.
	Mettre la lecture du fichier musical ou vidéo en pause.
	Lire la photo ou piste musicale précédente.
	Lire la photo ou piste musicale suivante
	Activer la lecture aléatoire de votre liste d'écoute.
	Sélectionner un mode de répétition pour la lecture de vos photos et pistes musicales.

Commandes	Pour
	Afficher les fichiers multimédias que vous pouvez partager.
	Afficher les informations du fichier multimédia, telles que le nom du fichier, le titre et la durée.
	Vous connecter à un autre lecteur de photo ou vidéos sur le réseau.
	Vous connecter à un autre lecteur de musique sur le réseau.
	Régler le volume de la lecture audio ou vidéo sur un autre appareil ou périphérique. Vous pouvez également faire glisser le curseur pour ajuster le volume.



Lorsque vous lisez un fichier multimédia sur un autre appareil ou périphérique, vous pouvez appuyer sur PRÉCÉDENT et faire d'autres choses sur votre téléphone. Pour retourner à l'écran de commande, ouvrez le panneau Notifications, et appuyez sur l'appareil ou périphérique auquel vous êtes connecté.

6. Pour cesser de partager votre fichier multimédia, appuyez sur  pour déconnecter votre téléphone de l'autre appareil ou périphérique.



Jusqu'à ce que vous déconnectiez votre téléphone des autres appareils ou périphériques, les fichiers multimédias additionnels que vous ouvrirez avec les applications Galerie ou Musique seront partagés sur les autres appareils ou périphériques.

HTCSense.com

À propos de HTCSense.com

L'expérience HTC Sense s'étend maintenant de votre téléphone jusqu'à Internet. Sans avoir à connecter matériellement votre téléphone à un ordinateur, vous pouvez commander votre téléphone via le navigateur Web de votre ordinateur. Allez sur HTCSense.com pour personnaliser votre téléphone, gérer vos contacts, lire, envoyer et rechercher des messages SMS et MMS, créer et sécuriser votre téléphone, tout cela à partir du navigateur Web de votre ordinateur.



Votre téléphone doit être allumé et doit avoir une connexion de données mobile active pour que HTCSense.com puisse communiquer avec votre téléphone.

Vous enregistrer pour obtenir votre compte HTCSense.com

Vous pouvez vous enregistrer pour obtenir votre compte HTCSense.com depuis votre téléphone ou via le navigateur Web de votre ordinateur.

S'enregistrer depuis votre téléphone

Si vous ne vous êtes pas enregistré à votre compte HTCSense.com la première fois que vous avez allumé et configuré votre téléphone, vous pouvez toujours vous enregistrer de la manière suivante.

1. Effectuez l'une des opérations suivantes :
 - Dans l'écran d'accueil, appuyez sur  > Hub HTC.
 - Dans l'écran d'accueil, appuyez sur MENU, puis appuyez sur Paramètres > Comptes et synchronisation > Ajouter un compte > HTC Sense.
2. Suivez les instructions à l'écran pour vous enregistrer à votre compte HTCSense.com.

S'enregistrer depuis votre ordinateur

Assurez-vous d'avoir votre téléphone près de vous, vous en aurez besoin pour compléter le processus d'enregistrement.

1. Ouvrez le navigateur Web sur votre ordinateur.
2. Allez au www.HTCSense.com.
3. Suivez les instructions à l'écran pour vous enregistrer à votre compte HTCSense.com.

Après vous être enregistré à HTCSense.com sur le Web, vous devez vous connecter avec les mêmes informations d'identification depuis votre téléphone. Pour ce faire, suivez les étapes décrites sous la section « S'enregistrer depuis votre téléphone ».

Mettre à jour les informations de votre compte HTCSense.com

1. Sur votre ordinateur, ouvrez votre navigateur Web et connectez-vous à votre compte HTCSense.com.
2. Dans le coin supérieur droit, cliquez sur **Compte**.
3. Mettez à jour les informations de votre compte, puis cliquez sur **Enregistrer changements**.

Utiliser HTCSense.com

Cliquez sur l'un des services disponibles pour débiter votre expérience HTCSense.com.

Tableau de bord	Agissez rapidement dès que vous oubliez ou perdez votre téléphone. Pour plus de détails, consultez la section « Tableau de bord » dans ce chapitre.
Contacts	Gérez les contacts sur votre téléphone. Pour plus de détails, consultez la section « Contacts » dans ce chapitre.
Messages	Lisez, créez, envoyez et recherchez des messages SMS et MMS. Pour plus de détails, consultez la section « Messages » dans ce chapitre.
Hub HTC	Téléchargez davantage de contenu pratique et branché pour votre téléphone. Pour plus de détails, consultez la section « Hub HTC » dans ce chapitre.

Tableau de bord

Vous avez oublié votre téléphone à la maison ou ne rappelez plus où vous l'avez mis? Encore pire, il a glissé hors de votre poche lorsque vous étiez dans un autobus. Utilisez le Tableau de bord pour communiquer avec votre téléphone et ainsi pouvoir transférer vos appels et messages vers un autre numéro, faire sonner votre téléphone, le verrouiller, et même supprimer l'ensemble des informations qu'il contient.

Activer la fonction Recherche du téléphone

La plupart des fonctions du Tableau de bord nécessitent que l'option Recherche du téléphone soit activée sur votre téléphone.

1. Dans l'écran d'accueil de votre téléphone, appuyez sur **MENU**, puis appuyez sur **Paramètres**.
2. Appuyez sur **Location**.
3. Cochez la case **Recherche du téléphone**.

Transférer des appels et des messages

Vous pouvez transférer des appels et des messages vers un autre téléphone si vous n'avez pas votre téléphone HTC sur vous.

1. Sur votre ordinateur, ouvrez votre navigateur Web et connectez-vous à votre compte HTCSense.com.
2. Appuyez sur **Tableau de bord**.
3. Appuyez sur **Transférer les appels** et/ou la touche **Transférer les messages**.
4. Entrez le numéro de téléphone auquel vous voulez que vos appels et/ou messages soient transférés.



Vous pouvez également transférer des messages vers un compte de messagerie en ligne.

Faire sonner votre téléphone

Vous savez que votre téléphone est quelque part dans votre appartement mais vous n'arrivez tout simplement pas à le trouver. Faites sonner votre téléphone, même si celui-ci est placé en mode muet, ce qui vous aidera à le trouver. Avec un peu de chance, vous le retrouverez enfoui sous une pile de linge sale dans le panier à linge.

1. Sur votre ordinateur, ouvrez votre navigateur Web et connectez-vous à votre compte HTCSense.com.
2. Appuyez sur **Tableau de bord**.
3. Appuyez sur **Sonner**.

Localiser votre téléphone

Vous craignez d'avoir laissé votre téléphone quelque part lorsque vous faisiez vos courses? Depuis le Tableau de bord, vous pouvez situer l'endroit où se trouve votre téléphone de façon approximative.



L'option **Recherche du téléphone** doit être activée sur votre téléphone pour que cette fonction soit disponible. Reportez-vous à la section « Activer la fonction Recherche du téléphone » préalablement dans ce chapitre pour savoir comment activer cette fonction.

1. Sur votre ordinateur, ouvrez votre navigateur Web et connectez-vous à votre compte HTCSense.com.
2. Appuyez sur **Tableau de bord**.
3. Inspectez la carte pour voir où se trouve votre téléphone. Appuyez sur **Actualiser localisation** au-dessus de la carte pour réactualiser la carte.

Verrouiller votre téléphone

Vous avez perdu votre téléphone? Verrouillez votre téléphone et affichez un message à l'écran de sorte que si quelqu'un le trouve, il ou elle communiquera avec vous.

1. Sur votre ordinateur, ouvrez votre navigateur Web et connectez-vous à votre compte HTCSense.com.
2. Appuyez sur **Tableau de bord**.

3. Appuyez sur **Verrouiller le téléphone**.
4. Entrez un NIP, un autre numéro de téléphone auquel appeler si quelqu'un trouve votre téléphone, de même qu'un bref message à afficher sur l'écran.



Le numéro de téléphone de remplacement sera affiché sur votre téléphone. Si quelqu'un trouve votre téléphone, cette personne n'aura qu'à appuyer pour appeler au numéro indiqué avec votre téléphone.

5. Appuyez sur **Enregistrer**.

Supprimer l'ensemble du contenu sur votre téléphone

Si vous êtes certain qu'il n'y a aucune chance que vous retrouviez votre téléphone, vous pouvez supprimer l'ensemble des données enregistrées sur votre téléphone et la carte de stockage de sorte que personne n'ait accès à vos données personnelles ou d'entreprise.



Il n'y aura aucun moyen de récupérer les données de votre téléphone et de votre carte de stockage après que vous en aurez effacé le contenu, donc soyez absolument certain de ce que vous faites avant d'effectuer cette commande.

1. Sur votre ordinateur, ouvrez votre navigateur Web et connectez-vous à votre compte HTCSense.com.
2. Appuyez sur **Tableau de bord**.
3. Appuyez sur **Effacer téléphone**.
4. Lorsque vous y êtes invité, cliquez sur **Effacer téléphone**.

Contacts

Gérez vos contacts. Il est fort probable que la majorité des photos de vos amis et de votre famille soient sur votre ordinateur. Lorsque vous créez ou modifiez un contact dans l'application Contacts, vous pouvez utiliser les photos enregistrées sur votre ordinateur comme photo pour vos contacts.



Si vous avez synchronisé votre téléphone avec votre compte Google et votre compte Exchange ActiveSync, vous verrez également les contacts et les groupes dans ces comptes.

Créez un nouveau contact

1. Sur votre ordinateur, ouvrez votre navigateur Web et connectez-vous à votre compte HTCSense.com.
2. Cliquez sur **Contacts**.
3. Sur le panneau de gauche, cliquez sur **Ajouter un contact**.
4. Entrez les informations du contact, puis cliquez sur **Enregistrer**.

Créer un nouveau groupe

1. Sur votre ordinateur, ouvrez votre navigateur Web et connectez-vous à votre compte HTCSense.com.
2. Cliquez sur **Contacts**.
3. Sur le panneau de gauche, cliquez sur **Ajouter un groupe**.
4. Entrez le nom du groupe, puis cliquez sur **Créer groupe**.

Modifier les informations d'un contact

1. Sur votre ordinateur, ouvrez votre navigateur Web et connectez-vous à votre compte HTCSense.com.
2. Cliquez sur **Contacts**.
3. Placez le curseur au-dessus du contact dont vous souhaitez modifier les informations, puis cliquez sur **options** dans le coin supérieur droit de la boîte de contact.
4. Cliquez sur **Modifier**.
5. Mettez les informations du contact à jour, puis cliquez sur **Enregistrer**.

Supprimer un contact

1. Sur votre ordinateur, ouvrez votre navigateur Web et connectez-vous à votre compte HTCSense.com.
2. Cliquez sur **Contacts**.
3. Placez le curseur au-dessus du contact que vous souhaitez supprimer, puis cliquez sur **options** dans le coin supérieur droit de la boîte de contact.
4. Cliquez sur **Supprimer**.
5. Lorsque vous y êtes invité, confirmez en cliquant sur **Supprimer**.

Ajouter un contact à un groupe

1. Sur votre ordinateur, ouvrez votre navigateur Web et connectez-vous à votre compte HTCSense.com.
2. Cliquez sur **Contacts**.
3. Placez le curseur au-dessus du contact que vous voulez ajouter à un groupe, puis cliquez et maintenez  dans le coin inférieur gauche de la boîte du contact.
4. Faites glisser le contact jusqu'au groupe auquel vous voulez l'ajouter sur le panneau de gauche.

Communauté HTCSense.com

Vous remarquerez qu'il y a un groupe nommé **Communauté** dans la partie inférieure du panneau de gauche de Contacts. Vous pouvez consulter ce groupe pour voir lesquels de vos contacts sont déjà vos amis sur HTCSense.com, lesquels de vos contacts se sont déjà enregistrés à HTCSense.com, ainsi que lesquels de vos contacts vous ont demandé de devenir leur ami su HTCSense.com.

Vous pouvez voir vos amis HTCSense.com depuis l'application Contacts sur votre téléphone. Pour voir vos amis HTCSense.com sur votre téléphone, ouvrez l'application Contacts, allez jusqu'à l'onglet Répertoires en ligne, puis appuyez sur **HTC Sense**.

Messages

Voyez vos conversations en ligne de la même manière que vous les voyez sur votre téléphone. Lisez, créez et envoyez des messages SMS et MMS depuis votre ordinateur. L'application Messages sert également de miroir pour vos messages sur votre téléphone, de sorte que si vous cherchez ce message comprenant le nom et les informations d'un contact, ou encore celui comprenant le nom et l'adresse de ce fameux restaurant d'il y a quelques mois, vous pourrez trouver ce message facilement grâce à cette application.

Rechercher des messages

1. Sur votre ordinateur, ouvrez votre navigateur Web et connectez-vous à votre compte HTCSense.com.
2. Cliquez sur **Messages**.
3. Dans le coin supérieur droit, entrez l'élément que vous souhaitez rechercher dans le champ de recherche, puis appuyez sur la touche ENTRÉE au clavier.

Créer un nouveau message

Utiliser le clavier de votre ordinateur vous permet de composer vos messages encore plus rapidement.



Malheureusement, des frais vous seront tout de même chargés par votre fournisseur de services mobiles lorsque vous envoyez des messages depuis votre ordinateur.

1. Sur votre ordinateur, ouvrez votre navigateur Web et connectez-vous à votre compte HTCSense.com.
2. Cliquez sur **Messages**.
3. Dans le coin supérieur droit de l'écran, appuyez sur **Nouveau message**.
4. Composez votre message, puis cliquez sur **Envoyer**.



Ajouter une ligne d'objet ou une pièce jointe transforme automatiquement votre message SMS en message MMS.

Répondre à des messages

1. Sur votre ordinateur, ouvrez votre navigateur Web et connectez-vous à votre compte HTCSense.com.
2. Cliquez sur **Messages**.
3. Placez le curseur au-dessus du message auquel vous voulez répondre, puis cliquez sur **Afficher le fil de discussion** dans le coin supérieur droit de la fenêtre du message.
4. Entrez votre réponse dans le champ **Nouveau message**, puis cliquez sur **Envoyer**.

Supprimer un fil de messages en entier

1. Sur votre ordinateur, ouvrez votre navigateur Web et connectez-vous à votre compte HTCSense.com.
2. Cliquez sur **Messages**.
3. Placez le curseur au-dessus du fil de messages que vous voulez supprimer, puis cliquez sur **Afficher le fil de discussion** dans le coin supérieur droit de la fenêtre du message.
4. Cliquez sur **Supprimer le fil de discussion**.

Supprimer un message dans un fil de messages

1. Sur votre ordinateur, ouvrez votre navigateur Web et connectez-vous à votre compte HTCSense.com.
2. Cliquez sur **Messages**.
3. Placez le curseur au-dessus du fil de messages dans lequel se trouve le message que vous voulez supprimer, puis cliquez sur **Afficher le fil de discussion** dans le coin supérieur droit de la fenêtre du message.
4. Dans le fil de messages, placez le curseur au-dessus du message que vous voulez supprimer, puis cliquez sur **Supprimer le message** dans le coin supérieur droit de la fenêtre du message.

Hub HTC

Utilisez le service Hub HTC pour ajouter plus de contenu sur votre téléphone. Parcourez une gamme d'applications, de fichiers musicaux, de sonneries, de fonds d'écran, ainsi que plusieurs autres types de contenus branchés, et envoyez-les sur votre téléphone.



Souvenez-vous que vous pouvez également parcourir et télécharger du contenu en utilisant le Hub HTC sur votre téléphone. Pour ouvrir le Hub HTC sur votre téléphone, allez à l'écran d'accueil et appuyez sur  > **Hub HTC**.



Ajouter des contenus sur votre téléphone

Assurez-vous d'avoir votre téléphone près de vous, vous en aurez besoin pour compléter le processus de téléchargement.

1. Sur votre ordinateur, ouvrez votre navigateur Web et connectez-vous à votre compte HTCSense.com.
2. Cliquez sur **Hub HTC**.
3. Parcourez la liste des éléments suggérés par HTC et voyez s'il y a quelque chose que vous aimez, ou encore cliquez sur **Plus** pour voir davantage d'éléments d'une catégorie spécifique.



Vous pouvez également appuyer sur le menu déroulant situé près du coin supérieur gauche pour sélectionner une catégorie dans laquelle choisir des éléments et les ajouter sur votre téléphone.

4. Sélectionnez l'élément que vous souhaitez télécharger, puis cliquez sur **Envoyer vers le téléphone**.
5. Dans l'écran d'accueil de votre téléphone, appuyez sur , puis appuyez sur **Hub HTC**.
6. Glissez jusqu'à l'onglet Mes téléchargement , puis appuyez sur l'élément que vous venez d'envoyer depuis votre ordinateur.

Se déconnecter ou supprimer un compte HTCSense.com

Se déconnecter de votre compte HTCSense.com

Si vous souhaitez arrêter la synchronisation de votre téléphone avec votre compte HTCSense.com, déconnectez-vous de HTCSense.com depuis votre téléphone.

1. Dans l'écran d'accueil de votre téléphone, appuyez sur **MENU**, puis appuyez sur **Paramètres**.
2. Appuyez sur **Comptes et synchronisation > HTC Sense > Supprimer le compte**.

Bien entendu, les contacts et messages qui se trouvent sur votre téléphone ne sont pas effacés lorsque vous vous déconnectez de votre compte HTCSense.com.

Supprimer votre compte HTCSense.com

1. Sur votre ordinateur, ouvrez votre navigateur Web et connectez-vous à votre compte HTCSense.com.
2. Dans le coin supérieur droit, cliquez sur **Compte**.
3. Cliquez sur **Cliquez ici pour supprimer votre compte HTCSense**.

Supprimer votre compte HTCSense.com supprimera également vos données sur les serveurs HTCSense.com.

Cartes et localisation

Activer les services de localisation

Pour déterminer votre position sur votre téléphone, vous devez activer les sources de localisation.

1. Dans l'écran d'accueil, appuyez sur MENU, puis appuyez sur **Paramètres > Localisation**.
2. Sélectionnez l'une ou les deux options suivantes :

Utiliser réseaux sans fil	Utilise le Wi-Fi ou la connexion de données de votre portable pour déterminer approximativement votre emplacement.
Utiliser les satellites GPS	Trouve votre position GPS exacte. Cette option nécessite une vue dégagée du ciel et consomme plus d'énergie de la batterie.

Google Maps

À propos de Google Maps

Google Maps vous permet de suivre votre emplacement actuel, afficher les situations de trafic en temps réel, et recevoir des itinéraires détaillés pour vous rendre à votre destination. Il fournit également des outils de recherche qui vous permettent de localiser des lieux d'intérêt ou une adresse sur une carte, ou encore pour de voir des images de rue (Street View) de certains endroits.







- Une connexion de données mobile ou Wi-Fi est nécessaire pour utiliser Google Maps.
- Pour trouver votre position avec Google Maps, vous devez activer les sources de localisation. Pour savoir comment faire, reportez-vous à la section « Activer les services de localisation » dans ce chapitre.
- L'application Google Maps ne couvre pas tous les pays et toutes les villes.

Naviguer sur les cartes

Lorsque vous ouvrez Google Maps, vous pouvez facilement y trouver votre position ou inspecter des endroits situés à proximité en recadrant et en effectuant des zooms avant et arrière sur la carte.



Pour trouver votre position avec Google Maps, vous devez activer les sources de localisation. Pour savoir comment faire, consultez la section « Activer les services de localisation » dans ce chapitre.

1. Dans l'écran d'accueil, appuyez sur  > Plans.
2. Faites l'une des choses suivantes sur la carte :

Afficher votre position	Appuyez sur MENU, puis appuyez sur Ma position . Le marqueur bleu () affiche votre position sur la carte et pointe vers le nord pour vous aider à vous orienter.
Se déplacer sur la carte	Effleurez l'écran dans n'importe quelle direction pour afficher les endroits à proximité sur la carte.
Zoomer vers avant	<ul style="list-style-type: none"> ▪ Placez votre pouce et votre index au-dessus de l'endroit sur lequel vous voulez zoomer, puis écartez vos doigts sur l'écran. ▪ Appuyez sur . ▪ Appuyez deux fois sur la zone de la carte sur laquelle vous souhaitez zoomer.
Zoomer vers l'arrière	<ul style="list-style-type: none"> ▪ Rapprochez votre pouce et votre index sur la carte pour dézoomer. ▪ Appuyez sur .
Afficher les informations d'un emplacement choisi au hasard	<ol style="list-style-type: none"> 1. Appuyez et maintenez le doigt sur un emplacement sur la carte. Un ballon s'ouvre sur l'emplacement, avec l'adresse et une miniature provenant de Street View (si disponible). 2. Appuyez sur le ballon pour voir plus d'informations. Vous pouvez obtenir les directions vers l'emplacement, consulter les lieux d'intérêt à proximité, etc.



Regarder un emplacement en mode Street View

Le mode Street View (disponible uniquement dans certaines régions) fournit une vue de la rue de l'emplacement.

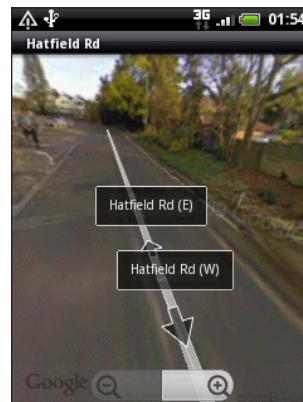
1. Dans l'écran d'accueil, appuyez sur  > Plans.
2. Effectuez l'une des opérations suivantes :
 - Appuyez et maintenez le doigt sur un emplacement sur la carte, puis appuyez sur le ballon qui apparaît.
 - Recherchez le lieu que vous souhaitez afficher en mode Street View. Pour plus de détails, consultez les sections « Rechercher un emplacement » et « Rechercher un endroit d'intérêt dans les environs » dans ce chapitre. Quand vous avez trouvé un endroit, appuyez sur son ballon.
3. Dans l'écran des informations de l'emplacement, appuyez sur le bouton **Street view** .



4. Pour naviguer dans Street View, faites l'une des choses suivantes :

Afficher les zones environnantes	<ul style="list-style-type: none"> ▪ Effleurez l'écran dans une direction pour recadrer l'écran vers le haut, vers le bas ou regarder dans d'autres directions. ▪ Appuyez sur MENU puis appuyez sur Mode Boussole pour activer le mode boussole. Inclinez, déplacez ou tournez votre téléphone pour voir les environs de la position.
Faire un pas vers l'avant ou l'arrière	<ul style="list-style-type: none"> ▪ Appuyez sur une flèche à l'écran pour vous déplacer dans la direction vers laquelle elle pointe. ▪ Appuyez sur MENU puis sur Pas vers l'avant ou sur Pas vers l'arrière.
Zoomer ou dézoomer	<ul style="list-style-type: none"> ▪ Appuyer sur  . ▪ Appuyez sur MENU, puis appuyez sur Zoom.

5. Pour retourner à la carte des rues, appuyez sur MENU puis sur **Aller au plan**.

Afficher les couches d'une carte

Initialement, Google Maps s'ouvre avec une carte des rues. Vous pouvez afficher des couches supplémentaires de la carte, comme des images satellite, les informations de trafic, les emplacements de vos amis sur Google Latitude, et des informations de Wikipédia sur certains emplacements. Vous pouvez également voir les cartes que vous et d'autres personnes avez créées dans Google Maps sur le Web. Vous pouvez afficher plusieurs couches à la fois.



Ce ne sont pas tous les endroits sur une carte qui sont accompagnés d'informations pour prendre en charge toutes les couches ou tous les niveaux de zoom. Pour en savoir plus sur les différentes couches des cartes, visitez Google Maps sur le Web: <http://maps.google.com/>

1. Dans l'écran d'accueil, appuyez sur  > **Plans**.
2. Appuyez sur MENU, puis appuyez sur **Couches**.
3. Sélectionnez l'une des options suivantes :

Trafic	(Disponible uniquement dans les régions sélectionnées.) Les conditions de trafic en temps réel s'affichent sur les routes avec des lignes de couleurs. Chaque couleur représente la vitesse du trafic.
Satellite	Google Maps utilise les mêmes données satellite que Google Earth™. Les images satellite ne sont pas en temps réel. Google Earth reçoit la meilleure imagerie disponible, datant pour la plupart de un à trois ans.
Terrain	Affiche les reliefs du terrain de la carte que vous regardez. Les informations du relief sont limitées aux particularités géographiques telles les montagnes et les canyons, sans toutefois s'appliquer aux édifices.
Buzz	Pour voir les photos et les informations des lieux partagés avec d'autres personnes, ou encore celles de vos propres emplacements.
Latitude	Si vous vous êtes inscrit à Latitude, vous pouvez afficher les emplacements de vos amis sous la forme d'une couche de plan. Pour en savoir plus, consultez la section « Rechercher vos amis avec Google Latitude (disponible selon les pays) » dans ce chapitre.
Effacer la carte	Pour effacer les couches et visualiser uniquement la carte des rues.
Plus de couches	Pour sélectionner plus de couches telles que des lignes de transport en commun ou des cartes créées dans Google Maps sur le Web.

Rechercher un emplacement

Dans Google Maps, vous pouvez rechercher un emplacement, tel une adresse, une ville, un commerce ou un lieu public (p. ex. des musées).

1. Dans l'écran d'accueil, appuyez sur  > Plans.
2. Lorsqu'une carte est affichée, appuyez sur RECHERCHER.
3. Entrez le lieu à rechercher dans la fenêtre de recherche. À mesure que vous entrez le nom d'un lieu, des suggestions provenant de vos contacts, du Web et des recherches précédentes s'affichent.
4. Appuyez sur  pour chercher l'endroit que vous avez entré, ou appuyez sur un élément de recherche suggéré. Les résultats de recherche s'affichent sous la forme de marqueurs sur la carte.
5. Effectuez l'une des opérations suivantes :
 - Si le premier résultat de recherche () est bien l'endroit que vous cherchez, appuyez sur le ballon. Sinon, appuyez sur  pour aller vers le résultat de recherche suivant jusqu'à ce que vous trouviez l'endroit que vous cherchez, puis appuyez sur son ballon.
 - Appuyez sur  afficher les résultats de recherche sous forme de liste, puis appuyez sur l'emplacement.

Des détails sur l'emplacement sélectionné s'affichent à l'écran.



6. Effectuez l'une des opérations suivantes :
 - Appuyez sur le bouton à l'écran pour afficher l'emplacement sur une carte, obtenir des itinéraires, voir l'emplacement en mode Street View (si disponible) et plus encore. Faites défiler vers le bas pour plus d'options.
 - Effleurez l'écran vers la gauche ou la droite pour afficher le résultat de recherche suivant ou précédent.

Effacer la carte

Après avoir effectué une recherche sur une carte, vous pouvez supprimer les différents marqueurs que vous y avez ajoutés en appuyant sur MENU, puis en appuyant sur Plus > Effacer le plan.

Rechercher un endroit d'intérêt dans les environs

Utilisez la fonction **Places** pour trouver des endroits d'intérêt à proximité de votre emplacement actuel. La fonction Places utilise Google Maps pour rechercher des emplacements connus qui pourraient vous être utiles, comme par exemple la station service la plus près ou encore un guichet automatique.

Avant d'utiliser la fonction Places, vous devez activer les sources de localisation. Pour savoir comment faire, consultez la section « Activer les services de localisation » dans ce chapitre.

1. Dans l'écran d'accueil, appuyez sur  > **Places**.
2. Appuyez sur l'endroit que vous souhaitez rechercher.
3. Effectuez l'une des opérations suivantes :
 - Lorsqu'un ou plusieurs résultats de recherche est trouvé, les résultats sont affichés sous forme de marqueurs sur la carte. Vous pouvez appuyer sur un marqueur, puis appuyer sur le ballon pour afficher plus d'informations sur cet endroit.
 - Lorsque plusieurs endroits sont identifiés, les résultats de recherche sont affichés sous forme de liste. Appuyez sur un endroit pour afficher son emplacement sur la carte, puis appuyez sur son ballon pour afficher plus d'informations sur cet endroit.

Consultez la section « Rechercher un emplacement » dans ce chapitre pour en apprendre plus sur ce que vous pouvez faire sur l'écran des informations d'un emplacement.

Ajouter un endroit à rechercher

Dans Places, vous pouvez ajouter d'autres endroits d'intérêt que vous recherchez souvent, tels qu'une église ou une pizzeria.

1. Dans l'écran d'accueil, appuyez sur  > **Places**.
2. Appuyez sur **Ajouter**.
3. Entrez le nom de l'endroit que vous souhaitez ajouter à la liste des éléments recherchés de Places, puis appuyez sur **Ajouter**. L'endroit est ajouté sous forme de bouton sur l'écran de Places.

Obtenir un itinéraire

Obtenez un itinéraire détaillé vers votre destination. Google Maps peut vous fournir un itinéraire à pied, en transport public ou en voiture.

1. Dans l'écran d'accueil, appuyez sur  > **Plans**.
2. Quand une carte est affichée, appuyez sur **MENU**, puis appuyez sur **Itinéraires**.
3. Utilisez votre position actuelle comme point de départ ou entrez un emplacement dans le premier champ textuel. Entrez ensuite votre destination dans le second champ textuel.

Vous pouvez également appuyer sur  pour sélectionner une adresse ou un point sur la carte.

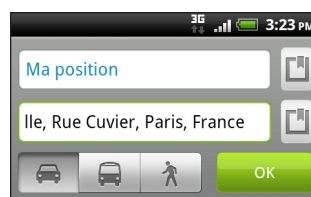

4. Choisissez la façon dont vous vous rendrez à votre destination en appuyant sur le bouton voiture, transport public ou marche.
5. Appuyez sur **Aller**.
6. Si le lieu de destination a plusieurs emplacements possibles, choisissez celui que vous voulez.

L'écran suivant affiche l'itinéraire vers votre destination dans une liste.

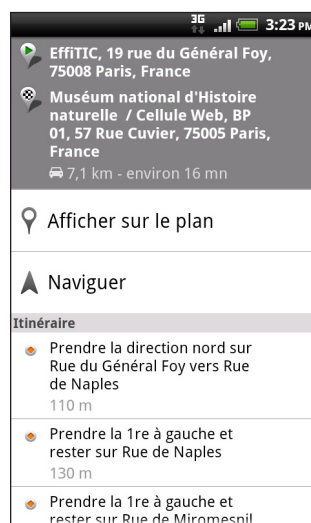

7. Appuyez sur **Afficher sur le plan** pour voir l'itinéraire sur la carte.
8. Appuyez sur les boutons fléchés sur la carte pour suivre les directions.



Quand vous avez terminé votre inspection de la carte, appuyez sur **MENU**, puis appuyez sur **Plus > Effacer le plan** pour réinitialiser la carte. Votre destination est automatiquement enregistrée dans l'historique de Google Maps.

Trouver vos amis avec Google Latitude (disponible suivant votre région)

Le service de localisation **Google Latitude™** vous permet de partager des emplacements et des messages de statut avec vos amis. Ce service vous permet également d'envoyer des messages textuels (SMS) et des courriels, faire des appels, et obtenir des itinéraires vers les endroits où se trouvent vos amis.

Votre position n'est pas partagée automatiquement. Vous devez vous inscrire à Latitude, puis inviter vos amis à voir votre position actuelle, ou accepter leurs invitations. Seuls les amis que vous avez explicitement invités ou acceptés peuvent voir votre position.

Ouvrir et rejoindre Latitude

1. Dans l'écran d'accueil, appuyez sur  > Plans.
2. Pendant l'affichage d'une carte, appuyez sur MENU, puis appuyez sur **Rejoindre Latitude**.
3. Après vous avoir enregistré sur Latitude et ensuite refermé l'application, vous pouvez faire l'une des choses suivantes pour la rouvrir depuis l'écran d'accueil :
 - Appuyez sur  > Latitude.
 - Appuyez sur  > Plans, sur MENU, puis appuyez sur Latitude.

Inviter des amis à partager leur position

1. Dans l'écran d'accueil, appuyez sur  > Latitude.
2. Appuyez sur MENU, puis appuyez sur **Ajouter des amis**.
3. Choisissez comment ajouter des amis :

Sélectionner dans les Contacts	Sélectionner un nombre d'amis parmi vos contacts.
Ajouter via une adresse de messagerie	Entrez une ou plusieurs adresses de messagerie.

4. Appuyez sur **Ajouter des amis**.
5. Lorsque vous y êtes invité, confirmez en appuyant sur **Oui**.

Si vos amis utilisent déjà Latitude, ils recevront un message électronique de demande et une notification sur Latitude. S'ils ne sont pas encore inscrits à Latitude, ils recevront une demande d'inscription à Latitude par courriel via leur compte Google.

Répondre à une invitation

Lorsque vous recevez une demande de partage d'un ami, vous pouvez :

Accepter et partager en retour	Vous et vos amis pouvez voir les positions de l'un et l'autre.
Accepter, mais masquer ma position	Vous pouvez voir la position de votre ami, mais il ne peut pas voir la vôtre.
Refuser	Aucune information de localisation n'est partagée entre vous et votre ami.

Voir les positions de vos amis

Vous pouvez afficher les positions de vos amis sur une carte ou dans une liste.



Quand vous ouvrez Maps, les positions de vos amis sont affichées. Chaque ami est représenté par sa photo (provenant de Contacts) avec une flèche pointant sur leur position approximative. Si un ami a choisi de partager des positions dans une ville, sa photo n'a pas de flèche et apparaît au milieu de la ville.

Pour voir le profil d'un ami et vous connecter, appuyez sur la photo. Le nom de votre ami apparaît dans un ballon. Appuyez sur le ballon pour ouvrir l'écran contenant les informations de votre ami et d'autres options de connexion.

Quand vous ouvrez Latitude, vous voyez la liste de vos amis sur Latitude, avec un récapitulatif de leurs derniers emplacements, statuts, etc. Choisissez un ami dans la liste pour ouvrir l'écran contenant les informations de cet ami et d'autres options de connexion.

Communiquer avec des amis et gérer votre liste d'amis

Appuyez sur la bulle des détails de contact d'un ami en vue plan ou appuyez sur un ami en vue liste pour ouvrir le profile de votre ami. Appuyez sur n'importe quel des boutons et options suivants l'écran de profile :

	Affiche la position de vote ami sur la carte.
	Fournit des itinéraires pour rejoindre un ami.
	Affiche l'endroit où se trouve votre ami sur Street View.
La photo de votre ami	Ouvre la fonction Contact rapide et vous permet de voir les informations de contact de votre ami, de lui envoyer un courriel et plus encore.
Partager des options	Sélectionnez l'une des options suivantes : <ul style="list-style-type: none"> ▪ Meilleur emplacement disponible. Partagez les informations précises concernant votre position. ▪ Partager uniquement le nom de la ville. Ne partagez que le nom de la ville où vous êtes et non pas la position au niveau de la rue. Votre ami ne peut voir votre icône photo qu'au milieu de la ville où vous êtes. Pour partager de nouveau les informations d'un emplacement plus précis, appuyez sur Meilleur emplacement disponible. ▪ Ne pas permettre à cet ami de me localiser. Arrêtez de partager votre position avec cet ami dans une liste ou sur une carte.
Supprimer cet ami	Supprimez cet ami de votre liste et arrêtez complètement de partager votre position avec lui.

Modifier les paramètres de confidentialité

Vous avez le contrôle sur comment et quand vos amis peuvent vous trouver. Seule la dernière position envoyée à Latitude est stockée sur votre compte Google. Si vous désactivez Latitude ou vous êtes masqué, aucune position n'est stockée.

1. Dans l'écran d'accueil, appuyez sur  > **Latitude**.
2. Appuyez sur votre propre nom, puis appuyez sur **Modifier les paramètres de confidentialité**.
3. Définissez les options suivantes selon vos préférences.

Désactiver Latitude	Désactivez Latitude et arrêtez de partager votre position ou vos statuts. Vous pourrez toujours réactiver Latitude ultérieurement.
Détecter ma position	Laissez Latitude détecter et mettre à jour votre position au fil de vos déplacements. La fréquence de mise à jour est déterminée par plusieurs facteurs tels la fréquence du changement de position.
Définir ma position	Choisissez parmi plusieurs options pour sélectionner manuellement votre position.
Masquer ma position	Masquez votre position à tous vos amis.

Plus d'applications

Regarder des vidéos sur YouTube

Utilisez l'application YouTube pour voir quelles vidéos sont populaires sur le fameux site Web de partage vidéo. Les vidéos sont classées par Plus vues, Plus discutées et Plus populaires pour que vous puissiez les parcourir plus facilement.



- Vous devez avoir une connexion de données ou Wi-Fi active pour accéder à YouTube.
- La première fois que vous utilisez certaines fonctions de YouTube, par exemple le partage de vidéos, connectez-vous en utilisant votre compte YouTube ou Google si on vous le demande.

1. Dans l'écran d'accueil, appuyez sur  > YouTube.
2. Faites défiler la liste des vidéos, puis appuyez sur une vidéo pour la regarder. L'écran passe automatiquement en mode paysage quand vous lisez une vidéo.
3. Tout en regardant une vidéo, vous pouvez :
 - Appuyer sur l'écran pour afficher les commandes de lecture. Quand les commandes de lecture s'affichent, vous pouvez mettre en pause, effectuer une avance ou un retour rapide, ou glisser le curseur à un point précis de la vidéo que vous souhaitez regarder.
 - Appuyer sur MENU pour noter, commenter, partager, marquer comme inapproprié, et interagir avec la vidéo.
4. Appuyez sur PRÉCÉDENT pour arrêter la lecture et revenir à la liste des vidéos.

Rechercher des vidéos

1. Sur l'écran principal de YouTube, appuyez sur RECHERCHER.
2. Entrez un mot-clé à rechercher, puis appuyez sur .
3. Le nombre des résultats de recherche apparaît au-dessous de la barre d'état. Parcourez les résultats et appuyez sur une vidéo pour la regarder.

Supprimer l'historique de recherche





1. Sur l'écran YouTube, appuyez sur MENU, puis sur Paramètres.
2. Appuyez sur Eff. historique recherches, puis appuyez sur OK quand vous y êtes invité.

Partager un lien vidéo

Partagez une vidéo en envoyant son lien à vos contacts.

1. Lorsque vous regardez une vidéo, appuyez sur MENU, puis sur Partager.
2. Choisissez la façon dont vous souhaitez partager le lien vidéo parmi les options disponibles.

Capter une vidéo et la partager sur YouTube

1. Dans l'écran d'accueil, appuyez sur  > YouTube.
2. Appuyez sur .
3. Appuyez sur  pour commencer la capture vidéo. Une fois la capture terminée, appuyez à nouveau sur . Appuyez sur **Terminer**.
4. Entrez un titre, une description, et des tags pour votre vidéo.
5. Définissez le niveau de confidentialité.
6. Appuyez sur **Envoyer**.

Lire des flux d'actualités.

Ne ratez rien des grands titres de la journée d'hier. Utilisez l'application Actualités pour vous abonner à des flux d'actualités couvrant les dernières nouvelles, les sports, les meilleurs blogs et plus encore. Vous pouvez également obtenir des mises à jour suivant certains mots-clés que vous aurez spécifiés.

Dans l'écran d'accueil, appuyez sur  > Actualités.

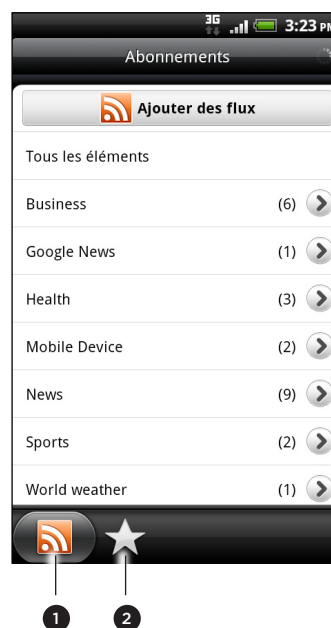

- 1 **Onglet Abonnements.** Appuyez sur la liste des canaux auxquels vous êtes abonné. Pour savoir comment vous abonner à un canal, reportez-vous à la section « Vous abonner aux canaux d'actualités ».
- 2 **Onglet Mes éléments.** Appuyez pour afficher des liens vers vos éléments marqués d'une étoile et vos mots-clés. Consultez les sections « Marquer un article d'une étoile » et « Ajouter un mot-clé ».

Vous abonner aux canaux d'actualités





1. Dans l'écran d'accueil, appuyez sur  > Actualités.
2. Sur l'onglet Abonnements, appuyez sur Ajouter des flux.
3. Effectuez l'une des opérations suivantes :

Appuyer	Pour
N'importe quelle catégorie (p. ex. Blogs, Divertissement, Sports, etc.)	Choisir parmi les flux d'actualités les plus populaires.
Rechercher plus	Entrer un mot-clé pour rechercher des flux d'actualités correspondants ou entrez l'adresse URL complète d'un flux d'actualité auquel vous souhaitez vous abonner.

4. Après avoir sélectionné les canaux auxquels vous souhaitez vous inscrire, appuyez sur Ajouter.

Lire un article

1. Dans l'écran d'accueil, appuyez sur  > Actualités.
2. Dans l'onglet Abonnements, appuyez sur un canal.
3. Appuyez sur un article pour le lire. Pendant que vous lisez un article, vous pouvez :

Appuyer	Pour
	Marquer les histoires que vous préférez.
	Partager un lien vers un article depuis les options disponibles.
	Vous rendre à la page Web sur laquelle l'article est publié.
	Aller à l'histoire suivante ou précédente dans le canal.



4. Pour lire tout l'article, appuyez sur Lire l'article complet. Cette commande ouvre l'article dans le navigateur Web. Consultez la section « Utiliser le navigateur Web de votre téléphone » dans le chapitre Navigateur Web pour savoir comment naviguer sur une page Web.

Vérification manuelle des nouveaux articles

Dans l'onglet Abonnements, appuyez sur MENU, puis appuyez sur Actualiser.

Marquer un article d'une étoile

Marquez vos articles préférés d'une étoile pour ne pas oublier de les relire plus tard. Les histoires suivies sont affichées dans l'onglet Suivis. Effectuez l'une des opérations suivantes :

- Dans une liste d'articles, appuyez sur  à côté d'un article.
- Tout en lisant l'histoire, appuyez sur  à proximité du coin supérieur droit de l'écran.

Pour supprimer l'étoile marquant une histoire, appuyez de nouveau sur l'icône de l'étoile.

Ajouter un mot-clé

Trouvez facilement les articles qui vous intéressent en entrant un mot-clé. Les articles qui contiennent les mots-clés sont regroupés sous l'onglet **Mots clés**.

1. Dans l'écran d'accueil, appuyez sur  > **Actualités**.
2. Sur l'onglet **Mes éléments**, appuyez sur **Mots clés** > **Ajouter des mots clés**.
3. Entrez le mot clé, puis appuyez sur **Ajouter**.

Votre nouveau mot clé s'affiche dans l'onglet **Mots clés**. Appuyez sur le mot clé pour afficher les articles contenant ce mot clé.

Modifier la fréquence de mise à jour et les paramètres de police

Dans l'application **Actualités**, appuyez sur **MENU**, appuyez sur **Paramètres**, puis procédez comme suit :

Appuyer	Pour
Comptes et synchronisation	Gérer les options de synchronisation et les paramètres généraux de l'application Actualités .
Mettre à jour quand ouvert	Mettre à jour le contenu des canaux auxquels vous êtes inscrit chaque fois que vous ouvrez l'application Actualités .
Fréquence de mise à jour	Choisir une fréquence de mise à jour pour les canaux auxquels vous vous êtes inscrits. Sélectionnez Manuelle pour réactualiser les contenus seulement lorsque vous le voulez.
Contenu des actualités	Choisir votre format de lecture par défaut des actualités, que ce soit sous forme de résumé ou comme article complet sur une page Web.

Ajouter le widget **Actualités**

Lisez les extraits (snippets) des articles auxquels vous êtes abonnés à partir de l'écran d'accueil. Pour savoir comment ajouter un widget, consultez la section « Personnaliser votre écran d'accueil avec des widgets » dans le chapitre **Personnalisation**.

Travailler sur des documents, des feuilles de calcul et des présentations

Besoin d'effectuer des modifications de dernière minute alors que vous êtes déjà en route pour le bureau? Utilisez l'application Quickoffice pour afficher, modifier et même créer des fichiers Microsoft Office Word (.doc) et Microsoft Office Excel (.xls). Vous pouvez également utiliser cette application pour afficher des présentations sous format Microsoft PowerPoint (.ppt) et des fichiers texte (.txt) sur votre téléphone.

Dans l'écran d'accueil, appuyez sur  > **Actualités**.

Si vous avez une longue liste de fichiers, appuyez sur **MENU**, puis sur **Trier** pour classer les fichiers par ordre de nom et de date. Appuyez sur **RECHERCHER** pour rechercher des noms de fichiers spécifiques.

Afficher un document, une feuille de calcul ou une présentation

1. Dans l'écran principal de Quickoffice, appuyez sur le fichier que vous voulez ouvrir.
2. Lors de l'affichage d'un fichier PDF, vous pouvez :
 - Glisser votre doigt sur l'écran pour recadrer ou parcourir les pages du fichier.
 - Tourner votre téléphone sur le côté pour afficher le fichier en mode paysage.
 - Pour effectuer un zoom avant, écartez votre pouce et votre index à travers l'écran. Pour effectuer un zoom arrière, rapprochez votre pouce et votre index sur l'écran.



Après avoir zoomé sur une diapositive PowerPoint, tapez deux fois sur la diapositive pour en ajuster la taille à celle de l'écran.

- Appuyez sur **MENU**, puis sur **Worksheet** pour afficher d'autres feuilles de calcul dans un fichier Excel.
- Appuyez sur un lien d'URL dans un fichier Word ou PowerPoint pour ouvrir la page Web dans le navigateur.
- Lorsque vous ouvrez un document Word, Quickoffice reformate le texte pour l'ajuster à la largeur de l'écran. Appuyez sur **MENU**, puis sur **Afficher** pour permuter entre le mode normal et le mode reformaté.



Quickoffice ne redistribue pas le texte dans les tableaux.

Modifier un document ou une feuille de calcul

1. Lorsqu'un document ou une feuille de calcul est affiché, appuyez sur **MENU**, puis appuyez sur **Modifier**.
2. Effectuez les changements voulus sur la fichier.
3. Une fois terminé, appuyez sur **MENU > Plus**, puis appuyez sur **Enregistrer** ou **Enregistrer sous** pour conserver vos modifications.

Créer un nouveau document ou une nouvelle feuille de calcul

1. Sur l'écran principal de Quickoffice, appuyez sur **MENU**, puis sur **Nouveau**.
2. Choisissez le type de fichier que vous souhaitez créer :
 - Document Word 97- 2003
 - Classeur Excel 97 - 2003
3. Appuyez sur **MENU**, puis sur **Modifier** pour commencer à entrer du texte.
4. Une fois terminé, appuyez sur **MENU > Plus**, puis appuyez sur **Enregistrer** sous pour conserver vos modifications.

Suivi de vos actions en bourse

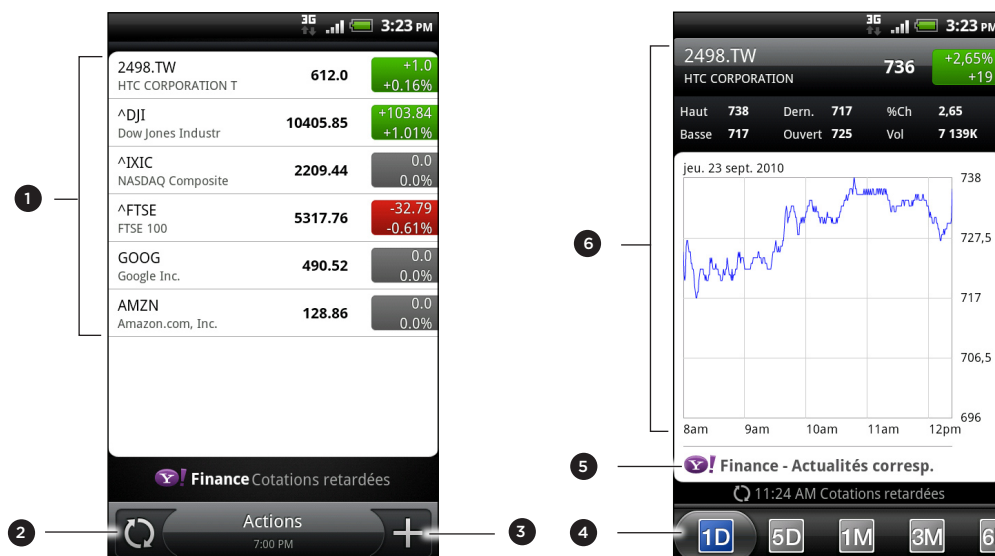

Utilisez l'application Bourse pour obtenir les dernières informations des cotations boursières et des indices à suivre.

Dans l'écran d'accueil, appuyez sur  > Bourse.



- 1 Appuyez sur un élément à afficher dans la liste des cotations et indices boursiers.
- 2 Appuyez pour mettre à jour les informations boursières.
- 3 Appuyez pour ajouter une cotation ou un indice boursier.
- 4 Basculer vers l'autre onglet pour afficher les informations d'échanges des deux dernières années.
- 5 Appuyez pour afficher des nouvelles concernant un élément sélectionné.
- 6 Affichez les informations d'échanges et le graphique de l'historique des prix d'un élément pour une période donnée.

Ajouter le cours d'une action ou un indice boursier

1. Dans l'écran principal de Bourse, appuyez sur .
2. Entrez la cotation boursière ou l'indice boursier dans le champ textuel, puis appuyez sur .
3. Dans la liste des résultats, appuyez sur l'action ou l'indice boursier que vous souhaitez ajouter.

Changer l'ordre de la liste des actions

1. Sur l'écran principal de l'application Bourse, appuyez sur MENU, puis sur Réorganiser.
2. Appuyez et maintenez le doigt sur  à la fin de l'élément à déplacer. Quand la ligne est en surbrillance en vert, faites-la glisser jusqu'à sa nouvelle position, puis relâchez-la.
3. Appuyez sur Terminer.

Supprimer des cotations et des indices boursiers

1. Sur l'écran principal de l'application Bourse, appuyez sur MENU, puis sur Supprimer.
2. Sélectionnez les éléments à supprimer, puis appuyez sur Supprimer.

Mise à jour manuelle des informations boursières

Dans l'écran principal de l'application Bourse, appuyez sur MENU, puis appuyez sur Mettre à jour.

Modifier la fréquence de mise à jour et les paramètres de couleurs



Les téléchargements automatiques d'informations boursières entraîneront des frais supplémentaires de la part de votre fournisseur de services mobiles.

Dans l'application Bourse, appuyez sur MENU, appuyez sur Paramètres, puis procédez comme suit :

Appuyer	Pour
Mettre à jour quand ouvert	Mettre à jour les informations boursières chaque fois que vous ouvrez l'application Bourse.
Planification de la synchronisation	Définir des téléchargements automatiques d'informations boursières.
Fréquence de mise à jour	Choisir une fréquence de vérification des mises à jour disponibles.
Définir la couleur pour la hausse des cours	Changer la couleur pour l'affichage de la hausse du prix des actions en rouge ou en vert, suivant l'usage dans votre pays.

À propos du widget Bourse

Utilisez le widget Bourse pour consulter instantanément vos actions depuis votre écran d'accueil. Plusieurs apparences et paramètres de styles sont offerts. Pour savoir comment ajouter un widget, consultez la section « Personnaliser votre écran d'accueil avec des widgets » dans le chapitre Personnalisation.

Écouter la radio FM

Réglez le récepteur et écoutez les chansons les plus populaires sur les palmarès grâce à l'application Radio FM.

F Vous devez d'abord connecter un casque à la prise audio de votre téléphone pour utiliser la radio FM. La radio FM utilise le casque stéréo comme antenne radio.

Dans l'écran d'accueil, appuyez sur  > Radio FM.



Lorsque vous ouvrez la Radio FM pour la première fois, cette dernière cherche automatiquement les stations FM disponibles, les enregistre comme prédéfinies, puis ouvre la première station FM trouvée.



- | | |
|---|---|
| 1 | Faites glisser le curseur pour régler une fréquence de la bande FM. |
| 2 | Appuyez pour régler la fréquence radio par pas de -0.1 MHz. |
| 3 | Affichez la liste de tous les préreglages. |
| 4 | Appuyez pour rechercher la bande FM pour la station FM précédente. |
| 5 | Appuyez pour rechercher la bande FM pour la station FM suivante. |
| 6 | Changez le nom de la station présentement syntonisée. |
| 7 | Appuyez pour régler la fréquence radio par pas de +0.1 MHz. |
| 8 | Éteignez et fermez la radio FM. |

Syntoniser une station FM

L'écran Radio FM comporte plusieurs commandes que vous pouvez utiliser :

- Appuyez sur  puis sélectionner une station.
- Appuyez sur  pour syntoniser la station FM précédente, ou  pour syntoniser la station FM suivante.
- Appuyez sur les boutons VOLUME + et VOLUME - sur le côté du téléphone pour régler le volume.

- Pour répéter la recherche et l'enregistrement des stations FM, appuyez sur MENU, puis appuyez sur **Rechercher et enregistrer**. Appuyez sur PRÉCÉDENT pour arrêter la recherche automatique.
- Appuyez sur MENU pour désactiver le volume de la radio ou pour changer le mode de sortie audio entre **Mono** et **Stéréo**.

Vous pouvez également choisir entre **Haut-parleur** et **Casque** comme sortie audio.

Réduire ou fermer l'application Radio FM

Pour fermer l'écran de l'application Radio FM :

- Appuyez sur PRÉCÉDENT. L'application continuera de jouer en arrière-plan, et vous pourrez toujours écouter la radio tout en utilisant d'autres applications.

Pour revenir à l'écran Radio FM, ouvrez le panneau Notifications, puis appuyez sur **Radio FM**.

Pour désactiver et fermer complètement l'application Radio FM :

- Appuyez sur  dans le coin supérieur droit de l'écran Radio FM.

Ajouter le widget Radio FM



Utilisez le widget Radio FM pour écouter vos stations FM préférées directement à partir de l'écran d'accueil. Pour savoir comment ajouter un widget, consultez la section « Personnaliser votre écran d'accueil avec des widgets » dans le chapitre Personnalisation.

Enregistrer votre voix

Ne faites pas que penser à voix haute! Utilisez l'application Magnétophone pour enregistrer vos pensées. Vous pouvez également enregistrer votre voix et la définir comme sonnerie.





Une carte microSD doit être installée dans le téléphone pour que vous puissiez utiliser le magnétophone.

1. Dans l'écran d'accueil, appuyez sur  > **Magnétophone**.
2. Approchez le microphone de votre bouche.
3. Appuyez sur  pour commencer l'enregistrement d'un clip vocal.



L'application Magnétophone peut fonctionner en arrière-plan pendant que vous utilisez d'autres applications sur votre téléphone, excepté lorsque vous utilisez d'autres applications qui utilisent également les fonctions audio de l'appareil. Pour revenir à l'écran Magnétophone, ouvrez le panneau Notifications, puis appuyez sur **Magnétophone**.

4. Appuyez sur  pour arrêter l'enregistrement.
5. Entrez un nom pour le clip vocal et appuyez sur **Enregistrer**.
6. Pour lire l'enregistrement vocal, appuyez sur .
7. Pour afficher les options de partage, supprimer ou renommer le clip vocal, appuyez sur MENU.

Partager un clip vocal

1. Sur l'écran Magnétophone, appuyez sur .
2. Appuyez et maintenez le doigt sur l'enregistrement vocal à partager, puis appuyez sur **Partager**.
3. Choisissez la façon dont vous souhaitez partager l'enregistrement vocal parmi les options disponibles.

Définir un clip vocal comme sonnerie

1. Sur l'écran Magnétophone, appuyez sur .
2. Appuyez et maintenez le doigt sur l'enregistrement vocal choisi, puis appuyez sur **Définir comme sonnerie**.

Renommer un clip vocal

1. Sur l'écran Magnétophone, appuyez sur .
2. Appuyez et maintenez le doigt sur l'enregistrement vocal à renommer, puis appuyez sur **Renommer**.
3. Entrez le nouveau nom, puis appuyez sur **Enregistrer**.

Utiliser la lampe de poche

Ne soyez plus jamais pris dans le noir sans lumière avec vous. Utilisez l'application Lampe de poche pour allumer la lampe de poche à DEL de votre téléphone dans les moments où vous avez le plus besoin.

Dans l'écran d'accueil, appuyez sur  > Lampe de poche.

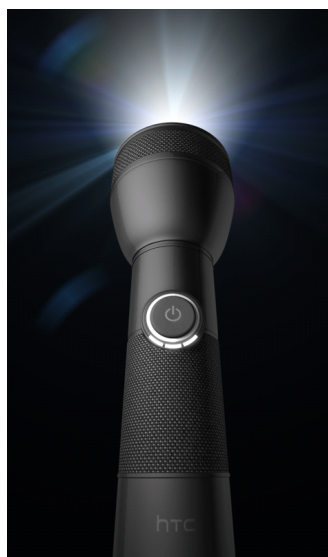

- Pour régler la luminosité de la lampe de poche, il vous suffit d'appuyer sur le bouton marche/arrêt sur le manche de la lampe de poche à l'écran.
- Pour fermer la lampe de poche, appuyez sur PRÉCÉDENT.

Rechercher et installer les applications d'Android Market

Android Market™ est l'endroit où aller pour trouver de nouvelles applications pour votre téléphone. Choisissez parmi une grande variété d'applications gratuites et payantes par catégorie d'applications de productivité, de divertissement ou de jeux. Quand vous trouvez une application qui vous convient, vous pouvez la télécharger et l'installer sur votre téléphone en un tournemain.

Pour accéder à Android Market, vous devez d'abord vous connecter à Internet via la connexion de données ou le Wi-Fi de votre téléphone, et ensuite vous connecter à votre compte Google.



Les applications payantes sont uniquement disponibles dans certains pays.

Chercher et installer une application

Quand vous installez les applications d'Android Market et que vous les utilisez sur votre téléphone, vos informations personnelles (telles que votre position, vos informations de contact, etc.) ou certaines fonctions ou paramètres du téléphone peuvent être requis. Téléchargez et installez uniquement les applications sécurisées.





- Vous devez avoir un compte Google Checkout pour commander des articles d'Android Market. Consultez la section « Créer un compte Google Checkout » pour vous munir d'un compte Google Checkout si vous n'en avez pas.
- Soyez prudent lors du téléchargement d'applications ayant accès aux fonctions de votre téléphone ou une quantité considérable de données. Vous êtes responsables de l'utilisation des applications téléchargées sur votre téléphone

1. Dans l'écran d'accueil, appuyez sur  > **Actualités**.

Quand vous ouvrez Android Market pour la première fois, la fenêtre des Termes de service apparaît. Appuyez sur **Accepter** pour continuer.

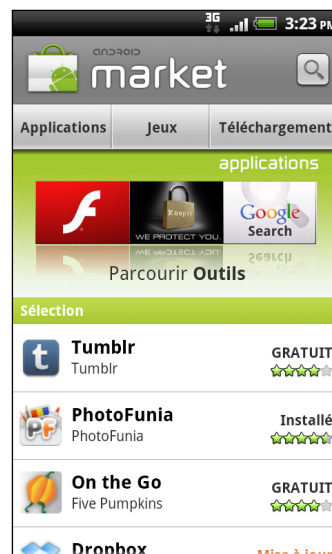
2. Faites l'une des choses suivantes pour trouver une application :



Pour	Faites ceci
Consulter les applications proposées	Faites défiler la liste des applications proposées.
Consulter les applications par catégories.	Appuyez d'abord sur Applications ou Jeux , puis appuyez sur une catégorie. Dans une catégorie, vous pouvez filtrer les applications par Top payant , Top gratuit ou Nouveautés .
Rechercher une application	Appuyez sur  sur l'écran d'accueil d'Android Market, entrez le nom ou le type d'application recherchée, puis appuyez sur  à droite de la zone de recherche.

- Lorsque vous avez trouvé une application qui vous plaît, appuyez dessus pour afficher une description ainsi que des commentaires d'utilisateurs.
- Appuyez sur **Installer** (pour des applications gratuites) ou **Acheter** (pour des applications payantes).

L'écran suivant vous informe si l'application nécessite un accès à vos informations personnelles ou à d'autres fonctions ou paramètres de votre téléphone.

- Si vous acceptez les conditions, appuyez sur **OK** pour commencer le téléchargement et l'installation de l'application.

Si vous sélectionnez une application payante, appuyez sur **OK** et vous serez redirigé vers l'écran de Google Checkout pour payer l'application avant de la télécharger.

Créer un compte Google Checkout

Vous devez avoir un compte Google Checkout associé à votre compte Google pour commander des articles depuis Android Market.

Pour créer un compte Google Checkout, effectuez l'une des opérations suivantes :

- Sur votre ordinateur, allez au <http://checkout.google.com>.
- La première fois que vous utilisez votre téléphone pour acheter une application d'Android Market, suivez les instructions à l'écran pour entrer les informations de facturation.



Si vous avez déjà utilisé Google Checkout pour acheter une application depuis Android Market, le téléphone se souvient de votre mot de passe, de sorte que vous n'aurez pas à l'entrer à nouveau la prochaine fois. Pour cette raison, vous devez sécuriser votre téléphone pour empêcher d'autres personnes de l'utiliser sans votre permission. Consultez le chapitre Sécurité pour savoir comment sécuriser votre téléphone.

Demander un remboursement pour une application payante

Si vous n'êtes pas satisfait d'une application, vous pouvez demander un remboursement dans les 24 heures suivant l'achat. Votre carte de crédit ne sera pas débitée et l'application sera désinstallée de votre téléphone.

Si vous changez d'avis, vous pouvez réinstaller l'application, mais vous ne pouvez pas demander un second remboursement.

1. Dans l'écran d'accueil, appuyez sur  > **Market** > **Téléchargements**.
2. Appuyez sur l'application à désinstaller et pour laquelle vous souhaitez demander un remboursement. Un écran contenant les informations de l'application s'ouvre.
3. Appuyez sur **Désinstaller et rembourser**. Votre application est désinstallée et le débit est annulé.
4. Choisissez la raison pour laquelle vous avez désinstallé l'application, puis appuyez sur **OK**.

Ouvrir une application récemment installée

Effectuez l'une des opérations suivantes :

- Si vous voyez cette icône  sur la barre d'état, ouvrez le panneau Notifications, puis appuyez sur l'application. Reportez-vous à la section « Ouvrir le panneau Notifications » dans le chapitre Mise en route.
- Dans l'écran d'accueil, appuyez sur  > **Market** > **Téléchargements**. Dans l'écran Téléchargements, appuyez sur l'application, puis appuyez sur **Ouvrir**.
- Dans l'écran d'accueil, appuyez sur . Dans l'écran Tous les programmes, localisez l'application et appuyez dessus.

Désinstaller une application

Vous pouvez désinstaller toutes les applications téléchargées et installées depuis Android Market.

1. Dans l'écran d'accueil, appuyez sur  > **Market** > **Téléchargements**.
2. Appuyez sur l'application à désinstaller, puis appuyez sur **Désinstaller**.
3. Lorsque vous y êtes invité, appuyez sur **OK**.
4. Choisissez la raison pour laquelle vous avez désinstallé l'application, puis appuyez sur **OK**.

Obtenir de l'aide

Si vous avez besoin d'aide ou si vous avez des questions concernant Android Market, appuyez sur **MENU** puis sur **Aide**. Le navigateur vous amènera à la page Web d'assistance d'Android Market.

Partager des jeux et des applications

Vous avez découvert un jeu ou une application amusante provenant d'Android Market? Partagez-le (la) instantanément avec vos amis.



Pour que vos amis puissent obtenir le lien et télécharger l'application sur Android Market, ils doivent utiliser un téléphone Android.

1. Dans l'écran d'accueil, appuyez sur .
2. Appuyez sur MENU, puis appuyez sur **Partager**.

Vous verrez alors la liste des jeux et des applications que vous avez téléchargés et installés à partir d'Android Market.

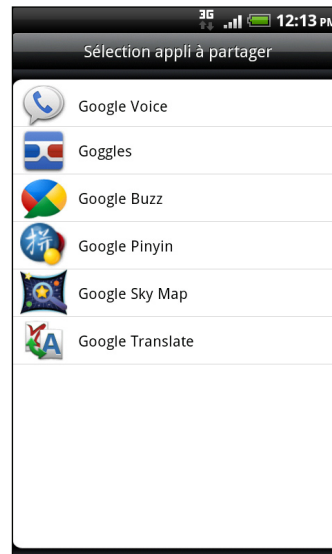

3. Appuyez sur une application et choisissez la façon dont vous souhaitez la partager

Bluetooth	Envoyez l'application via Bluetooth. Reportez-vous au chapitre Bluetooth.
Facebook	Publiez le lien dans Facebook. Reportez-vous au chapitre Social.
Friend Stream	Publiez le lien dans Facebook et Twitter. Reportez-vous au chapitre Social.
Gmail	Envoyez le lien via votre compte Gmail. Reportez-vous au chapitre Courriel.
Courriel	Envoyez le lien en utilisant votre compte de messagerie POP3/ IMAP ou Exchange ActiveSync. Reportez-vous au chapitre Courriel.
Message	Envoyez le lien dans un SMS. Reportez-vous au chapitre Messages.
Peep	Partagez le lien dans Twitter. Reportez-vous au chapitre Social.

Quand vos amis voient le lien dans le message, courriel ou la mise à jour de statut que vous leur avez envoyé, il leur suffit d'appuyer sur le lien pour accéder directement au jeu ou à l'application dans Android Market et la télécharger.

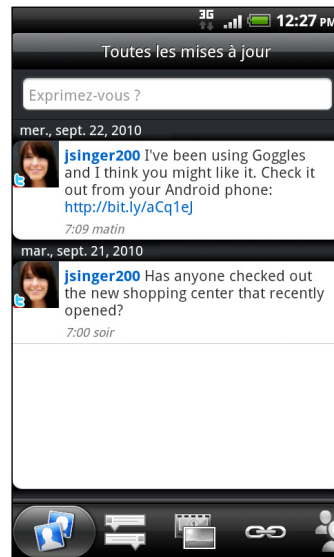

- Lors de la mise à jour de votre statut dans Friend Stream, vous pouvez également appuyer sur  pour choisir parmi les jeux ou les applications à partager dans vos réseaux sociaux.
- Si vous avez déjà créé un nouveau message texte ou courriel, appuyez sur MENU, puis sur Joindre > Application recommandée pour choisir parmi la liste des jeux et des applications installés.

Sécurité

Protéger votre carte SIM avec un code NIP

Ajoutez un niveau de sécurité supplémentaire à votre téléphone en lui attribuant un code NIP (numéro d'identification personnel).

Vérifiez que le code NIP par défaut de la carte SIM vous a été fourni par votre fournisseur de services mobiles avant de continuer.

1. Dans l'écran d'accueil, appuyez sur MENU, puis appuyez sur **Paramètres > Sécurité**.
2. Appuyez sur **Configurer blocage SIM**, puis sélectionnez **Bloquer la carte SIM**.
3. Entrez le code NIP par défaut de la carte SIM, puis appuyez sur **OK**.
4. Pour changer le code NIP de la carte SIM, appuyez sur **Changer le PIN de la SIM**.



Vous pouvez effectuer des appels d'urgence à tout moment sans avoir besoin du code NIP. Pour en savoir plus, consultez la section « Effectuer un appel d'urgence » dans le chapitre Appels.

Restaurer une carte SIM bloquée

Si vous entrez un code NIP incorrect plus de fois que le nombre de tentatives permis, la carte SIM sera bloquée par PUK. L'entrée d'un code PUK sera nécessaire pour restaurer l'accès à l'appareil. Ce code est fourni par votre fournisseur de services quand vous recevez la carte SIM.

1. Sur l'écran du composeur téléphonique, entrez le code PUK, puis appuyez sur **Suivant**.
2. Entrez le nouveau code NIP, puis appuyez sur **Suivant**.
3. Confirmez le nouveau code NIP, puis appuyez sur **Suivant**.

Protéger votre téléphone par un verrouillage d'écran

Protégez vos informations personnelles et empêchez les autres d'utiliser votre téléphone sans votre permission en définissant un mot de passe de verrouillage, un NIP ou un schéma de verrouillage.

Votre mot de passe ou schéma de verrouillage vous sera demandé chaque fois que vous allumez votre téléphone ou lorsqu'il est inactif pendant un certain temps.

1. Dans l'écran d'accueil, appuyez sur MENU, puis appuyez sur **Paramètres > Sécurité**.
2. Appuyez sur **Verrouillage de l'écran**.
3. Appuyez sur l'un des onglets suivants :

Aucune	Désactivez le verrouillage d'écran que vous aviez préalablement défini.
Motif	Définissez un nouveau motif de verrouillage en suivant les instructions à l'écran.
NIP	Définissez un mot de passe d'au moins 4 chiffres.
Mot de passe	Définissez un mot de passe alphanumérique.

4. Sur l'écran Sécurité, appuyez sur **Verrouiller le téléphone après**, puis entrez la durée de temps après laquelle vous souhaitez que votre écran se verrouille.



Vous pouvez également décocher la case **Schéma visible** sur l'écran Sécurité si vous souhaitez que votre motif de verrouillage ne s'affiche pas lorsque vous le tracez du doigt sur l'écran.

Changer votre verrouillage d'écran

1. Dans l'écran d'accueil, appuyez sur MENU, puis appuyez sur **Paramètres > Sécurité**.
2. Appuyez sur **Modifier le verrouillage de l'écran**.
3. Entrez votre mot de passe ou motif de verrouillage d'écran pour confirmer que vous souhaitez le modifier.
4. Choisissez un type de verrouillage d'écran différent, puis définissez votre nouveau motif, NIP ou mot de passe.

Vous pouvez également appuyez sur **Aucun** si vous ne souhaitez pas définir de verrouillage d'écran.

Vous avez oublié votre schéma de déverrouillage d'écran?

Si vous avez oublié le schéma de verrouillage d'écran, vous avez cinq essais pour déverrouiller le téléphone. Si vous échouez, déverrouillez votre téléphone en entrant le nom d'utilisateur et le mot de passe de votre compte Google.

1. Dans l'écran de déverrouillage, dessinez votre schéma de verrouillage.
2. Après la cinquième tentative, il vous sera demandé de patienter pendant 30 secondes, puis appuyez sur **OK**.
3. Si l'écran s'éteint, appuyez sur le bouton **MARCHE/ARRÊT** pour le rallumer, puis appuyez sur la barre de l'écran de verrouillage et glissez votre doigt vers le bas pour déverrouiller l'écran.
4. Appuyez sur le bouton **Motif oublié** en bas à droite de l'écran lorsqu'il apparaît.
5. Entrez le nom d'utilisateur et le mot de passe de votre compte Google, puis appuyez sur **Connexion**.

Il vous sera ensuite demandé de créer un nouveau schéma de verrouillage. Si vous ne souhaitez pas poursuivre, appuyez sur **Annuler**.

Paramètres

Paramètres de votre téléphone

Contrôlez et personnalisez les paramètres de votre téléphone sur l'écran Paramètres.

Dans l'écran d'accueil, appuyez sur MENU, puis appuyez sur **Paramètres**.

Personnaliser	Choisissez un thème, définissez l'image d'arrière-plan de l'écran d'accueil ou de l'écran de verrouillage, appliquez une nouvelle apparence et configurez les options sonores de votre téléphone. Vous pouvez également renommer ou supprimer un thème personnalisé en appuyant et maintenant le doigt sur un thème dans l'écran Thèmes.
Sans fil et réseaux	Configurez les connexions sans fil de votre téléphone, telles que Wi-Fi et Bluetooth, activez le mode avion, ou définissez les options du réseau mobile, l'itinérance, les VPN, etc.
Appel	Pour configurer les services d'appel tels la messagerie vocale, le transfert d'appel, le signal d'appel et l'identification de l'appelant.
Son	<ul style="list-style-type: none"> ▪ Choisissez les sons à utiliser pour la sonnerie du téléphone et les notifications. ▪ Réglez le volume de la lecture de média. Reportez-vous à la section « Régler le volume » dans le chapitre Mise en route. ▪ Faites en sorte que le volume de la sonnerie diminue lorsque votre téléphone sonne et que vous le prenez en main, augmente lorsque le téléphone est dans un sac ou une poche, et que le téléphone bascule en mode haut-parleur lorsque vous le retournez. ▪ Activez et désactivez les fonctions de son et de vibration comme Tonalité touches, Sonnerie faible à la prise, Mode Poche, etc.
Écran	Configurez les paramètres d'affichage comme l'orientation automatique, la luminosité, mise en veille de l'écran, etc.
Raccourcis du clavier	Assignez une application ou un raccourci aux deux touches de raccourci sur le clavier coulissant. Pour savoir comment assigner des raccourcis, reportez-vous à la section « Utiliser les touches rapides » dans le chapitre Clavier.
Comptes et synchronisation	Connectez ou déconnectez-vous de vos comptes de réseaux sociaux, Google, Exchange ActiveSync et HTC Sense.com. Vous pouvez également gérer la synchronisation et d'autres paramètres pour vos comptes. Consultez le chapitre Comptes et synchronisation pour plus de détails.
Location	Sélectionnez les sources à utiliser quand vous déterminez votre position. Sélectionnez Recherche du téléphone afin de pouvoir utiliser HTC Sense.com pour localiser votre téléphone.
Rechercher	Sélectionnez des éléments à inclure quand vous effectuez une recherche dans votre téléphone et configurez les options de recherche de Google.

Confidentialité	Choisissez d'effectuer une sauvegarde automatique des paramètres de votre téléphone (p. ex. mots de passe Wi-Fi et favoris) sur les serveurs de Google via votre compte Google, de sorte que vous pourrez les restaurer en cas de besoin.
Connexion au PC	<ul style="list-style-type: none"> ▪ Pour configurer le type de connexion USB par défaut à utiliser pour connecter votre téléphone et votre ordinateur. ▪ Vous pouvez également cocher l'option Me demander pour que votre téléphone vous demande toujours de sélectionner le type de connexion USB. Pour en savoir plus, consultez la section « Connecter votre téléphone à un ordinateur » dans le chapitre Premiers pas.
Sécurité	Définissez un verrouillage d'écran, activez le blocage de la carte SIM ou gérez le stockage des justificatifs d'identité du téléphone. Consultez le chapitre Sécurité pour plus de détails.
Base	Si vous vous êtes procuré un kit de voiture, choisissez le comportement de celui-ci lorsque vous le connectez à votre téléphone.
Mode économie d'énergie	Activez le mode économie d'énergie pour basculer automatiquement en mode économie d'énergie lorsque le niveau d'autonomie de la batterie atteint le niveau que vous avez défini. Consultez la section « Optimiser l'autonomie de la batterie du téléphone » dans ce chapitre pour plus de détails.
Applications	Gérer les applications en cours d'exécution, déplacez de applications depuis ou vers la carte de stockage et installez ou désinstallez des programmes.
Carte SD et téléphone	<ul style="list-style-type: none"> ▪ Vérifiez la mémoire disponible sur la carte de stockage et dans le téléphone. ▪ Assurez-vous de déconnecter votre carte microSD à partir de cet écran avant de la retirer du téléphone. ▪ Vous pouvez également effectuer une réinitialisation aux valeurs d'usine. Consultez le chapitre « Mise à jour et réinitialisation » pour plus de détails.
Date et heure	Sélectionnez la date et l'heure, le fuseau horaire et le format de la date et de l'heure. Pour désactiver la synchronisation automatique et pouvoir changer manuellement les paramètres du fuseau horaire, consultez le chapitre « Configuration du fuseau horaire, de la date, et de l'heure » dans le chapitre Horloge et météo.
Langue et clavier	Pour définir la langue du système d'exploitation et la région. Vous pouvez également définir les options du clavier à l'écran.
Accessibilité	Cette option n'apparaît que lorsque vous avez téléchargé et installé un outil d'accessibilité tel qu'un lecteur d'écran qui fournit des repères vocaux lors de l'utilisation du téléphone. Vous pouvez activer ou désactiver les fonctions et services d'accessibilité.
Saisie et sortie vocale	Configurez les options de saisie vocale de votre téléphone. Par ailleurs, si vous avez installé une application de synthèse vocale (données vocales), vous pouvez configurer les paramètres de synthèse vocale depuis cet écran.
À propos du téléphone	<ul style="list-style-type: none"> ▪ Activez ou désactivez la vérification planifiée des mises à jour logicielles ou consultez-les manuellement. ▪ Affichez les informations de votre téléphone telles que le type de réseau mobile, la force du signal, le niveau de la batterie, l'utilisation de la batterie pour des applications individuelles, la version logicielle, etc. Consultez la section « Consulter les informations de votre téléphone » dans ce chapitre pour plus de détails.

Changer les paramètres d'affichage

Régler manuellement la luminosité de l'écran

1. Dans l'écran d'accueil, appuyez sur MENU, puis appuyez sur **Paramètres**.
2. Appuyez sur **Paramètres > Luminosité**.
3. Décochez la case **Luminosité automatique**.
4. Faites glisser le curseur de la luminosité vers la gauche ou la droite pour diminuer ou augmenter la luminosité. Appuyez sur **OK**.

Définir la période d'inactivité avant que l'écran ne s'éteigne

Après une certaine période d'inactivité, l'écran du téléphone s'éteint pour économiser l'autonomie de la batterie. Vous pouvez définir la durée d'inactivité avant que l'écran ne s'éteigne.

1. Dans l'écran d'accueil, appuyez sur MENU, puis appuyez sur **Paramètres**.
2. Appuyez sur **Affichage > Mise en veille de l'écran**.
3. Appuyez sur la durée suite à laquelle l'écran s'éteindra.

Activation automatique de la rotation d'écran

Par défaut, l'orientation de l'écran s'ajuste automatiquement suivant la façon dont vous tenez le téléphone.



Ce ne sont pas tous les écrans d'applications qui prennent en charge le pivotement automatique de l'écran.

1. Dans l'écran d'accueil, appuyez sur MENU, puis appuyez sur **Paramètres**.
2. Appuyez sur **Affichage**, puis décochez la case **Rotation auto écran**.

Réétalonner le G-sensor

Réétalonnez l'écran si vous pensez que l'orientation de l'écran ne répond pas correctement suivant la façon dont vous tenez le téléphone.

1. Dans l'écran d'accueil, appuyez sur MENU, puis appuyez sur **Paramètres**.
2. Appuyez sur **Affichage > Étalonnage du G-Sensor**.
3. Posez le téléphone sur une surface plane, puis appuyez sur **Étalonner**.
4. Une fois le processus de réétalonnage complété, appuyez sur **OK**.

Garder l'écran allumé pendant le chargement du téléphone

Vous pouvez empêcher que l'écran du téléphone ne s'éteigne quand vous chargez le téléphone.

1. Dans l'écran d'accueil, appuyez sur MENU, puis appuyez sur **Paramètres**.
2. Appuyez sur **Applications > Développement**
3. Cochez l'option **Rester activé**.

Activer ou désactiver les effets d'animation

Vous pouvez désactiver l'animation ou activer uniquement quelques animations lorsque vous passez d'un écran à l'autre.

1. Dans l'écran d'accueil, appuyez sur MENU, puis appuyez sur **Paramètres**.
2. Appuyez sur **Affichage > Animation**.
3. Dans le menu d'options, sélectionnez l'animation désirée.

Modifier les paramètres sonores

Basculer entre les modes silencieux, vibreur et normal

- Pour revenir du mode silencieux au mode normal, appuyez sur le bouton VOLUME +.
- Pour revenir du mode vibreur au mode normal, appuyez deux fois sur le bouton VOLUME +.
- Dans l'écran d'accueil, appuyez sur MENU, puis sur **Paramètres > Son > Profil sonore**.
- Vous pouvez également ajouter le widget Profil à votre écran d'accueil. Pour savoir comment ajouter un widget, reportez-vous à la section « Personnaliser votre écran d'accueil avec des widgets » dans le chapitre Personnalisation.

Activer ou désactiver les sélections audibles

Vous pouvez choisir qu'un son soit émis lorsqu'un élément est sélectionné.

1. Dans l'écran d'accueil, appuyez sur MENU, puis appuyez sur **Paramètres**.
2. Appuyez sur **Son**, puis cochez la case **Sélections audibles**.

Choisir la notification sonore

Vous pouvez choisir un son par défaut qui sera émis par votre téléphone lors de la réception d'une nouvelle notification.

1. Dans l'écran d'accueil, appuyez sur MENU, puis appuyez sur **Paramètres**.
2. Appuyez sur **Son > Son de notification**.
3. Sélectionnez votre son de notification préféré dans la liste, puis appuyez sur **OK**.

Pour utiliser différents sons pour différents types de notifications, configurez les sons de notification dans les applications respectives. Par exemple, pour configurer différents sons pour les SMS reçus et envoyés, ouvrez l'application Messages, puis appuyez sur MENU et sur **Paramètres**.

Activer ou désactiver le réglage automatique du volume de la sonnerie

Sonnerie faible lors de la prise en main

Votre téléphone a une fonction qui baisse le volume de la sonnerie dès que vous déplacez votre téléphone.

1. Dans l'écran d'accueil, appuyez sur MENU, puis appuyez sur **Paramètres**.
2. Appuyez sur **Son**, puis cochez ou décochez la case **Sonnerie faible à la prise**.

Activer le mode poche

Pour éviter de manquer des appels lorsque votre téléphone est dans votre poche ou votre sac, le mode poche permet d'augmenter progressivement le volume de la sonnerie et de faire vibrer le téléphone quand vous recevez un appel. Quand il n'est pas dans votre poche ou votre sac, le téléphone sonnera à un volume normal que vous avez préalablement configuré.

1. Dans l'écran d'accueil, appuyez sur MENU, puis appuyez sur **Paramètres**.
2. Appuyez sur **Son**, puis cochez ou décochez la case **Mode poche**.

Basculement automatique au mode haut-parleur

Vous pouvez basculer votre téléphone en mode haut-parleur simplement en retournant votre téléphone.

1. Dans l'écran d'accueil, appuyez sur MENU, puis appuyez sur **Paramètres**.
2. Appuyez sur **Son**, puis cochez ou décochez la case **Flip pour haut-parleur**.

Changer la langue du téléphone

Quand vous allumez votre téléphone pour la première fois, il vous sera demandé de choisir la langue d'utilisation. Il est également possible de changer la langue du téléphone après votre première configuration. Le choix de la langue du téléphone régit la disposition du clavier, le formatage de la date et de l'heure, etc.

Le choix de langues disponible varie en fonction de la version de votre téléphone.

1. Dans l'écran d'accueil, appuyez sur MENU, puis appuyez sur **Paramètres**.
2. Appuyez sur **Langue et clavier > Sélectionner la langue**.
3. Appuyez sur la langue et la région que vous souhaitez configurer.
4. Appuyez sur **ACCUEIL** pour revenir à l'écran d'accueil. Il se peut que vous deviez attendre quelques secondes pour que les paramètres de la nouvelle langue s'appliquent.

Optimiser l'autonomie de la batterie du téléphone

Vous pouvez configurer votre téléphone pour qu'il bascule automatiquement en mode d'économie d'énergie lorsque l'autonomie de la batterie atteint un certain niveau.

1. Dans l'écran d'accueil, appuyez sur MENU, puis appuyez sur **Paramètres**.
2. Appuyez sur **Économie d'énergie**.
3. Cochez la case **Activer l'économie d'énergie**.
4. Appuyez sur **Activer l'économie d'énergie à**, puis sélectionnez à quel moment vous voulez que le téléphone bascule en mode économie d'énergie.
5. Dans la section **Paramètres d'économie d'énergie**, choisissez ce que fera le téléphone lorsque celui bascule en mode d'économie d'énergie.

Utiliser le réseau GSM de votre fournisseur de services mobiles

Basculez sur le réseau GSM de votre fournisseur de services si vous n'utilisez pas de connexion de données pour votre connexion Internet. La connexion au réseau GSM de votre fournisseur de services mobiles consomme moins d'énergie.

1. Dans l'écran d'accueil, appuyez sur MENU, puis appuyez sur **Paramètres**.
2. Appuyez sur **Sans fil et réseau > Réseaux mobiles > Mode réseau**.
3. Appuyez sur **GSM uniquement**.

Vérifier la consommation en énergie des applications

1. Dans l'écran d'accueil, appuyez sur MENU, puis appuyez sur **Paramètres**.
2. Appuyez sur **À propos du téléphone > Batterie > Utilisation de la batterie**.

Gérer la mémoire

Vérification de la capacité mémoire disponible du téléphone

1. Dans l'écran d'accueil, appuyez sur MENU, puis appuyez sur **Paramètres**.
2. Appuyez sur **Carte SD et stockage du téléphone**. L'espace mémoire disponible du téléphone est affichée dans la section **Mémoire interne** du téléphone.

Vérifier l'espace de stockage disponible sur la carte

1. Dans l'écran d'accueil, appuyez sur MENU, puis appuyez sur **Paramètres**.
2. Appuyez sur **Carte SD et stockage du téléphone**. L'espace total et l'espace disponible de la carte de stockage s'affichent dans la section **Carte SD**.

Effacer la mémoire cache et les données d'applications

1. Dans l'écran d'accueil, appuyez sur MENU, puis appuyez sur **Paramètres**.
2. Appuyez sur **Applications > Gérer les applications**.
3. Sur l'écran **Gérer les applications**, passez à l'onglet **En cours d'exécution**, puis appuyez sur l'application dont vous voulez effacer le cache et/ou les données.
4. Dans l'écran **Informations sur l'application**, appuyez sur **Effacer les données et/ou Effacer le cache**.

Désinstaller les applications de tierce partie

Vous ne pouvez pas désinstaller les applications préinstallées sur le téléphone.

1. Dans l'écran d'accueil, appuyez sur MENU, puis appuyez sur **Paramètres**.
2. Appuyez sur **Applications > Gérer les applications**.
3. Sur l'onglet **Téléchargées**, appuyez sur l'application que vous souhaitez désinstaller.
4. Sur l'écran **Informations sur l'application**, appuyez sur **Désinstaller**.

Déplacer des applications de/vers la carte de stockage

Déplacez des applications que vous avez téléchargées sur votre téléphone vers votre carte de stockage s'il y a peu d'espace libre dans la mémoire de votre téléphone. Si votre carte de stockage est presque pleine, vous pouvez également déplacer des applications enregistrées sur votre carte de stockage vers votre téléphone.



Vous ne pouvez déplacer que les applications qui ne sont pas préinstallées sur votre téléphone.

1. Dans l'écran d'accueil, appuyez sur MENU, puis appuyez sur **Paramètres**.
2. Appuyez sur **Applications > Gérer les applications**.
3. Sur l'onglet **Téléchargées**, appuyez sur l'application que vous souhaitez déplacer.
4. Sur l'écran Informations sur l'application, appuyez sur **Déplacer vers la carte SD** ou **Déplacer vers le téléphone**.

Vérifier les informations de votre téléphone

1. Dans l'écran d'accueil, appuyez sur MENU, puis appuyez sur **Paramètres**.
2. Appuyez sur **À propos du téléphone**.
3. Choisissez l'une des options suivantes :

Mises à jour logicielles du système	Activez ou désactivez la fonction de vérification automatique des mises à jour logicielles pour votre téléphone. Vous pouvez également appuyer sur Vérifier maintenant pour vérifier manuellement les mises à jour logicielles.
Réseau	Vérifiez les informations concernant votre fournisseur de services mobiles et son état de service.
Identité du téléphone	Vérifiez les informations concernant votre téléphone et la carte SIM utilisée.
Batterie	Vérifiez les informations de la batterie comme le niveau et l'état actuel, de même que les programmes qui utilisent la batterie.
Informations matérielles	Vérifiez les adresses MAC Wi-Fi et Bluetooth.
Informations logicielles	Vérifiez la version et les autres informations de la plateforme Android utilisée par le téléphone. Vous pouvez également vérifier la version du navigateur.
Informations légales	Lisez les informations légales de HTC et Google, ainsi que les licences du téléphone.

Mise à jour et réinitialisation

Mise à jour logicielle du téléphone

De temps en temps, des mises à jour logicielles du téléphone sont disponibles. Votre téléphone vérifie et vous avertit quand une nouvelle mise à jour est disponible. Vous pouvez alors la télécharger et l'installer via la connexion Wi-Fi ou la connexion de données de votre téléphone.



- La vérification et le téléchargement des mises à jour logicielles du système engendrent des coûts de transfert supplémentaires de la part de votre fournisseur de services mobiles.
- Assurez-vous qu'une carte microSD a bien été insérée dans votre téléphone. La mise à jour sera téléchargée sur la carte microSD.

Suivant le type de mise à jour, il se peut que toutes vos données personnelles et vos paramètres personnalisés, ainsi que les programmes installés soient supprimés. Assurez-vous d'avoir sauvegardé les informations et les fichiers que vous voulez garder.

- Quand une mise à jour est disponible, la boîte de dialogue Installer la mise à jour logicielle du système apparaît à l'écran. Sélectionnez **Installer maintenant** et appuyez sur **OK**.
- Si vous êtes en train de téléphoner, vous recevrez une notification de mise à jour. Une fois votre appel terminé, ouvrez le panneau Notifications (voir « Ouverture du panneau Notifications » dans le chapitre Mise en route). Appuyez ensuite sur la notification pour télécharger et installer la mise à jour logicielle.

Attendez que la mise à jour soit terminée. Une fois la mise à jour terminée, le téléphone se réinitialise automatiquement.

Vérification manuelle des mises à jour logicielles du système pour votre téléphone

1. Dans l'écran d'accueil, appuyez sur MENU, puis appuyez sur **Paramètres**.
2. Appuyez sur **À propos du téléphone** > **Mises à jour logicielles système**.
3. Sur l'écran Mise à jour logicielle système, appuyez sur **Vérifier maintenant**.

Redémarrage ou réinitialisation du téléphone

Redémarrage du téléphone (réinitialisation logicielle)

Si votre téléphone fonctionne plus lentement que d'habitude, si une application ne s'exécute pas correctement, ou si votre téléphone répond de manière incorrecte à vos commandes, essayez de le redémarrer pour résoudre le problème.

1. Si l'écran est éteint, appuyez sur le bouton MARCHE/ARRÊT pour le rallumer.
2. Déverrouillez votre téléphone si l'écran de verrouillage s'affiche. Reportez-vous à la section « Déverrouiller l'écran » dans le chapitre Mise en route.
3. Appuyez et maintenez le bouton MARCHE/ARRÊT, puis appuyez sur **Redémarrer**.
4. Lorsque vous y êtes invité, confirmez en appuyant sur **Redémarrer**.

Si vous ne pouvez redémarrer le téléphone en suivant la procédure ci-dessus, enlevez la batterie et attendez quelques secondes avant de réinsérer la batterie et de rallumer le téléphone.

Réinitialisation aux paramètres d'usine (réinitialisation matérielle)

Si vous donnez votre téléphone à quelqu'un ou que votre téléphone a un problème persistant, vous pouvez effectuer une réinitialisation aux paramètres d'usine (réinitialisation matérielle). Cette option reconfigure le téléphone dans son état d'origine avant la première utilisation.



La réinitialisation matérielle n'effacera pas les données et fichiers qui sont enregistrés sur la carte de stockage.

La réinitialisation aux paramètres d'usine n'est pas une procédure à prendre à la légère. Elle supprimera définitivement toutes vos données et tous vos paramètres personnalisés et supprimera également toutes les applications que vous avez téléchargées et installées. N'oubliez pas de sauvegarder vos données et fichiers avant de procéder à la réinitialisation.

Réinitialisation aux valeurs d'usine depuis l'écran des paramètres

1. Dans l'écran d'accueil, appuyez sur MENU, puis appuyez sur **Paramètres**.
2. Appuyez sur **Carte SD et stockage du téléphone > Restaurer valeurs d'usine**.
3. Sur l'écran Restaurer aux valeurs d'usine, appuyez sur **Réinitialiser le téléphone**, puis appuyez sur **Tout effacer**.

Réinitialisation aux valeurs d'usine au moyen des touches du téléphone

Si vous ne pouvez pas allumer votre téléphone ni accéder à l'écran des paramètres, il est toujours possible de réinitialiser aux valeurs d'usine en utilisant les touches du téléphone.

1. Avec le téléphone éteint, appuyez et maintenez le bouton VOLUME -, puis appuyez brièvement sur le bouton MARCHE/ARRÊT.
2. Attendez que l'écran affichant trois images Android apparaisse, puis relâchez le bouton VOLUME -.
3. Appuyez sur VOLUME - pour sélectionner **RÉINITIALISATION MATÉRIELLE**, puis appuyez sur le bouton MARCHE/ARRÊT.

Marques commerciales et droits d'auteur

Droits d'auteur © 2010 HTC Corporation. Tous droits réservés.

Le logo HTC, le logo HTC quietly brilliant, HTC Legend, HTC Sense, HTC Sync et HTC Care sont des marques commerciales et/ou marques de service de HTC Corporation.

Droits d'auteur © 2010 Google Inc. Utilisé avec permission.

Google, le logo Google, Android, Google Search, Google Maps, Gmail, YouTube, Android Market et Google Talk sont des marques commerciales de Google Inc.

Google, le logo Google et Google Maps sont des marques commerciales de Google, Inc. TeleAtlas® Map Data ©2010. Street View Images ©2010 Google.

Microsoft, Windows, Windows XP, Windows Vista, Active Sync et Outlook sont des marques déposées ou des marques commerciales de Microsoft Corporation aux États-Unis et/ou dans d'autres pays.

Bluetooth et le logo Bluetooth sont des marques commerciales et sont la propriété de Bluetooth SIG Inc.

Wi-Fi est une marque déposée de la Wireless Fidelity Alliance Inc.

microSD est une marque commerciale de la SD Card Association.

Droits d'auteur © 2010, Adobe Systems Incorporated. Tous droits réservés.

Java, J2ME et toutes les marques à base de Java sont soit des marques déposées ou des marques commerciales de Sun Microsystems, Inc. aux États-Unis et dans d'autres pays.

Facebook est une marque commerciale de Facebook, Inc.

Twitter est une marque commerciale de Twitter, Inc. et est utilisé sous licence.

Flickr est une marque commerciale de Yahoo! Inc.

DLNA est une marque déposée, le logo DLNA est une marque de service et DLNA Certified est une marque commerciale de la Digital Living Network Alliance.

Tous les autres noms de compagnies, produits et services mentionnés dans ce document sont des marques commerciales, des marques déposées ou des marques de service de leurs propriétaires respectifs.

HTC ne sera pas responsable d'erreurs ou omissions techniques ou éditoriales contenues dans ce document, ni de dommages accessoires ou directs résultant de la mise à disposition de ce document. Les informations sont fournies « en l'état » sans aucune garantie et peuvent être modifiées sans préavis. HTC se réserve le droit de réviser le contenu de ce document à tout moment sans préavis.

Toute reproduction ou transmission de ce document, par quelque procédé que ce soit, notamment électronique, y compris la photocopie, l'enregistrement ou le stockage dans un système de récupération, ainsi que toute traduction vers une autre langue sont interdites sans l'autorisation écrite préalable de HTC.

Index

.....
 « Tweeter » sur votre téléphone 97
 3G 136

A

.....
 Agenda 119
 - widget 127
 Ajouter une ville sur l'écran Horloge
 Mondiale 131
 Ajouter une ville sur l'écran Météo 134
 Alarmes
 - changer un son d'alarme 40
 Album (application Galerie) 163
 Allumer ou éteindre votre téléphone 17
 Android Market 205
 Appareil photo 156
 Apparences 33
 Appel d'urgence 44
 Appel manqué 49
 Appels
 - effectuer un appel 42
 - passer d'un appel à l'autre 47
 - rejeter un appel 45
 - répondre à un appel 45
 - terminer un appel 48
 Mettre un appel en attente 46
 Application E-mail
 - à propos de 111
 - boîte de réception unifiée 112
 - changer de dossier 115
 - compte POP3/IMAP 111
 - définir la priorité 117
 - déplacer 114, 115
 - différentes vues de la boîte de
 réception 113
 - envoyer 115
 - Exchange ActiveSync 111, 117
 - lire et répondre 116
 - marquer comme non lu 114
 - paramètres 118
 - parcourir rapidement 114
 - sélectionner des courriels 114
 - supprimer un courriel 114, 115

- supprimer une conversation 107
 - tous les comptes 112
 - trier 113
 - vérifier vos courriels 112

Applications

- ajouter une icône depuis l'écran
 d'accueil 35
 - redisposer ou masquer des
 onglets 41

Basculer entre des applications
 récemment ouvertes 25

Applications récentes 25

B

.....
 Batterie 14
 - chargement 16
 - insérer 15
 - optimiser 217
 - retirer 14
 Bibliothèque (Musique) 173
 Bloquer des appelants 50
 Bluetooth
 - activer ou désactiver le Bluetooth 150
 - ajouter une photo/vidéo 161
 - changer le nom du téléphone 150
 - connecter un casque d'écoute ou un
 kit de voiture 150
 - dossier Bluetooth reçu 155
 - envoyer des informations 152
 - envoyer des photos ou vidéos 167
 - partager de la musique 176
 - recevoir des informations 154
 Bourse 200

C

.....
 Capot arrière 10
 - replacer 10
 - retirer 10
 Carte de stockage 12
 - copier des fichiers de/vers 26
 - insérer 12
 - retirer 13
 Carte microSD 12

- Cartes 187
 - Carte SIM 11
 - code NIP de la carte SIM 210
 - copier un message vers 80
 - entrer le NIP 17
 - insérer 11
 - retirer 11
 - Restaurer une carte SIM bloquée 210
 - Charger la batterie 16
 - Chronomètre 128
 - Clavarder avec Google Talk 102
 - Clavier 65
 - activer le clavier multilingue 68
 - changer l'affichage du clavier à l'écran en mode paysage 68
 - régler les paramètres de saisie 72
 - Clavier à l'écran 67
 - changer la disposition 67
 - Clavier coulissant 65
 - Code NIP de la carte SIM 17
 - Commuter entre des appels 47
 - Compte à rebours 128
 - Compte Google 84
 - Comptes de réseaux sociaux 85
 - Comptes en ligne 84
 - Conférence téléphonique 47
 - Configurer Ma carte de contact 53
 - Configurer votre téléphone pour la première fois 20
 - Connexion au PC 25
 - Connexion de données 136
 - Connexion de réseau mobile 136
 - Connexion du téléphone à un ordinateur 25
 - Connexions Internet 136
 - Consulter la météo 133
 - Consulter les informations de votre téléphone 219
 - Contacts
 - ajouter un nouveau contact 54
 - à propos de 52
 - écran Contacts 52
 - importer des contacts à partir d'un compte Exchange ActiveSync 55
 - importer des contacts depuis votre carte SIM 55
 - informations et conversations d'un contact 60
 - sauvegarder vos contacts dans la carte de stockage 59
 - transférer les contacts de votre ancien téléphone 53
 - widget Contacts 64
 - Conversations 60
 - Copier des fichiers de/vers la carte de stockage 26
 - Copier du texte 146
 - Courriel
 - ajouter une photo/vidéo 161
 - envoyer des photos ou vidéos 167
- ## D
-
- Date et heure 130
 - Débloquer un appelant 50
 - Demande de réunion 118
 - Désactiver le microphone 48
 - Désinstaller les applications de tierce partie 218
 - Détection des visages
 - capture manuelle 158
 - Déverrouiller l'écran 30
 - Diaporama 77
 - Dictionnaire Google 148
 - Dossiers 36
 - créer un nouveau dossier 36
 - renommer un dossier 36
- ## E
-
- Écran d'accueil 20
 - écran d'accueil étendu 21
 - Écran d'accueil étendu 21
 - Écran d'accueil
 - ajouter des dossiers 36
 - ajouter des icônes et des raccourcis 35
 - ajouter des widgets 34
 - changer le fonds d'écran 32
 - personnaliser votre téléphone avec des thèmes 31
 - redimensionner les éléments de l'écran d'accueil 37
 - redimensionner les panneaux de l'écran d'accueil 38
 - Écran de verrouillage 30

Édition photo 166

- ajouter des effets 166
- faire pivoter 166
- rogner 166

Effectuer des appels 42

Effectuer des zooms (appareil photo) 157

Effets (appareil photo) 160

Enregistrer

- vidéo 159

Enregistrer votre voix 203

Entrée de texte prédictive 69

- bilingue 69
- Dictionnaire personnel 70

Événements de l'agenda

- afficher 123
- créer 119
- envoyer une demande de rendez-vous Exchange ActiveSync 121
- inviter des contacts à un événement de l'agenda Google 120
- modifier 124
- partager un fichier vCalendar 124
- supprimer 124

Exchange ActiveSync 111, 117

F

Facebook

- afficher des photos 170
- commenter des photos 171
- Facebook pour Android 95, 96
- Facebook pour HTC Sense 94, 96
- partager des photos 168

Facebook pour HTC Sense

- partager une photo/vidéo 161

Favoris 148

Fils de messages 80

Flickr

- afficher des photos 171
- commenter des photos 171
- partager des photos 169

Flux d'actualités 196

Fonction modem 141

Fond d'écran 32

Fonds d'écran animés 33

Friend Stream 99

- commenter les messages publiés sur Facebook 101
- vérifier vos notifications 101
- widget Friend Stream 102

Fuseau horaire 130

Fusionner les informations de contacts 56

G

G-sensor 215

Galerie 163

Gérer la mémoire 218

Gestes du doigt 17

Gmail/Google Mail

- afficher la boîte de réception 105
- ajouter une signature 110
- à propos de 105
- effectuer des opérations par lot 110
- envoyer un courriel 106
- étiqueter une conversation 108
- lire des courriels 106
- marquer un courriel d'une étoile 108
- modifier les paramètres 110
- pourriel (spam) 109
- rechercher des courriels 108
- rendre une conversation muette 109
- transférer et répondre à des courriels 107

Google Latitude 192

Google Maps 187

Google Talk 102

Google Traduction 148

Groupes 62

Groupes de contacts 62

- créer 62
- Envoyer un message ou un courriel à un groupe 63
- modifier un groupe de contact 62
- réorganiser vos groupes de contacts 63
- supprimer un groupe 63

Haut-parleur 48

Historique des appels 49

Horloge 128

Horloge de bureau 129

Horloge mondiale 130
 HTCSense.com 179

- dissocier votre téléphone 186
- Hub HTC 185
- Messages 184
- services 180
- supprimer 186
- Tableau de bord 180
- vous connecter 179
- vous déconnecter 186

HTC Sync 87

I

Icônes d'état 22
 Icônes de notification 23
 Identification de l'appelant HTC 46
 Image d'arrière-plan 161
 Informations de contact

- envoyer 61
- fusionner 56
- modifier 61

Invitations à clavarder

- accepter 103
- inviter un ami dans Google Talk 104

L

Lampe de poche 204
 Latitude 192
 Lier les informations de contact 56
 Liste de contacts 58

- filtrage 59

M

Ma carte de contact

- créer 53
- envoyer vos informations de contact 61

Magnétophone 203
 Média connecté 177
 Mémoire 218
 Messages 74

- afficher un message 78
- à propos de l'application Messages 74
- envoyer un message multimédia (MMS) 76
- envoyer un message textuel (SMS) 75

- paramètres 82
- protéger un message 80
- répondre à un message 78
- reprendre un brouillon de message 77
- supprimer un message 80

Messages multimédias (MMS) 76

- créer un diaporama 77
- joindre des fichiers est des informations 76
- paramètres 83

Messages Push 80

Météo 133

Microsoft Exchange ActiveSync 111

Mise à jour logicielle du téléphone 220

Mise au point auto 158, 162

Mode avion 51

Modem 141

Mode poche 217

Mode Veille 30

Mode vibreur 29

MP3 175

Musique 172

- créer une liste d'écoute 173
- partager 176

N

Navigateur 143

Navigateur Web 143

Notification sonore 40, 216

Numéro de l'appelant 45, 46

Numérotation rapide 43

O

Optimiser l'autonomie de la batterie de votre téléphone 217

P

Page d'accueil 143

Panneau de Notifications 24

Paramètres 213

- agenda 126

- appareil photo 161

- date et heure 130

- météo 134

- son de l'alarme 132

Paramètres de saisie tactile 72

Paramètres du flash (appareil photo)

- mode photo 158
- mode vidéo 160

Paramètres sonores

- choisir parmi les paramètres sonores prédéfinis 39
- créer 39
- personnaliser 39
- supprimer 40

Partage de connexion USB 26

Partager

- photo 161
- vidéo 161
- YouTube 196

Partager des applications 208

Pavé de commande 18, 157

Peep 96

Personnalisation 31

Photo

- partager 161
- prendre une photo 158

Photos

- afficher 164
- commenter des photos sur vos réseaux sociaux 171
- envoyer par courriel 167
- envoyer par MMS 167
- envoyer via Bluetooth 167
- modifier 166
- partager sur Facebook 168
- partager sur Flickr 169
- partager sur Picasa 170
- regarder des albums sur vos réseaux sociaux 170
- zoom avant ou arrière 165

Pièces jointes

- afficher et enregistrer des pièces jointes 79
- types de pièces jointes à un message 76

Point d'accès 136

POP3/IMAP 111

PUK 210

Q

Quickoffice 199

R

Raccourcis 35

Radio FM 202

Rappels d'événements 125

Recherche rapide 28

Rechercher partout 27

- configurer les options de recherche 28
- rechercher sur votre téléphone et sur le Web 27

Rechercher un contact 59

Redémarrage en cours 221

Réétalonner le G-sensor 215

Réinitialisation aux valeurs d'usine 221

Rejeter un appel entrant 45

Relais Internet 26

Répondre à un appel entrant 45

Réseaux sociaux

- partager une photo/vidéo 161

Réveil 131

S

Schéma de déverrouillage de l'écran 211

Sécurité 210

Sélectionner du texte 147

Services d'appel 51

Services de localisation 187

SMS

- composer et envoyer 75
- paramètres 83

Sonnerie 39, 175

- éditer 175

Sonnerie faible à la prise 216

Stockage 218

Street View 188

Suggestions de contacts correspondants 56

T

Talk 102

Téléphone

- numéroteur téléphonique 42
- panneau avant, supérieur, gauche et arrière 7

Texte

- copier 71
- entrer du texte avec le clavier à l'écran 67

- entrez du texte en parlant 71
- utiliser l'entrée prédictive du texte 69

Thèmes 31

- créer 32
- renommer 32
- supprimer 32

Touches rapides 66

Traduire des mots 29

Transférer des données 53

Twitter 97

- Twitter pour HTC Sense 96
- widget Twitter 99

U

Utiliser votre téléphone comme un modem 141

V

vCalendar 124

vCard 61

Vérifier les notifications de vos réseaux sociaux 101

Verrouillage d'écran

- changer votre verrouillage d'écran 211
- mot de passe de verrouillage 211
- motif de verrouillage 211
- NIP 211

Verrouiller le message 80

Vidéo

- capture/enregistrement 159
- partager 161

Vidéos 195

- afficher 165
- envoyer par courriel 167
- envoyer par MMS 167
- envoyer via Bluetooth 167
- partager sur Facebook 168
- partager sur Flickr 169
- partager sur YouTube 170

Ville du domicile 130

Volume

- régler le volume multimédia 29
- régler via le menu Paramètres 29

Volume de la sonnerie 29

Volume multimédia 29

VPN 139

Vue par bond arrière 21

W

Wi-Fi 137

Widget Horloge (HTC) 128

Widget Horloge HTC 128

Widget Météo 135

Widgets 34, 198, 201, 203

- ajouter 34
- modifier les paramètres d'un widget 35

Y

YouTube 170, 195

- partager une vidéo 161